

Integrated Remote Commander

Gebruiksaanwijzing _____ **NL**

Bruksanvisning _____ **SE**

RM-VZ800T



Verwijdering van oude elektrische en elektronische apparaten (Toepasbaar in de Europese Unie en andere Europese landen met gescheiden ophaalsystemen)

Het symbool op het product of op de verpakking wijst erop dat dit product niet als huishoudelijk afval mag worden behandeld. Het moet echter naar een plaats worden gebracht waar elektrische en elektronische apparatuur wordt gerecycled. Als u ervoor zorgt dat dit product op de correcte manier wordt verwijderd, voorkomt u voor mens en milieu negatieve gevolgen die zich zouden kunnen voordoen in geval van verkeerde afvalbehandeling. De recycling van materialen draagt bij tot het vrijwaren van natuurlijke bronnen. Voor meer details in verband met het recyclen van dit product, neemt u contact op met de gemeentelijke instanties, het bedrijf of de dienst belast met de verwijdering van huishoudafval of de winkel waar u het product hebt gekocht.

Kenmerken

Met de afstandsbediening RM-VZ800T kunt u alle audio-/videocomponenten bedienen met één afstandsbediening. U hebt dan niet voor elke audio-/videocomponent een afzonderlijke afstandsbediening nodig. Hierna volgen de belangrijke kenmerken van het apparaat.

Centrale bediening voor audio-/videocomponenten van Sony met deze afstandsbediening

Deze afstandsbediening is in de fabriek ingesteld om componenten van Sony te bedienen, dus na het uitpakken kunt u de afstandsbediening onmiddellijk gebruiken als regelcentrum voor uw audio-/videocomponenten van Sony.

Afstandsbedieningssignalen voor componenten van andere merken dan Sony zijn ook vooraf ingesteld

Deze afstandsbediening is vooraf ingesteld voor de componenten van de meeste grote merken, waaronder Sony. U kunt de componenten bedienen met de afstandsbediening door het type en het codenummer voor elke component in te stellen (pagina 8).

Aanleerfunctie voor het programmeren van verschillende andere afstandsbedieningssignalen

Deze afstandsbediening beschikt over een aanleerfunctie waarmee het apparaat de afstandsbedieningssignalen kan "aanleren" die zijn vereist om andere, niet vooraf ingestelde componenten of functies te bedienen. (Als u deze afstandsbediening dergelijke signalen wilt "aanleren", gebruikt u de afstandsbediening die wordt geleverd bij de componenten die niet vooraf zijn ingesteld.) (pagina 14)
Daarnaast kan deze afstandsbediening afstandsbedieningssignalen "aanleren" (alleen infraroodsignalen) van andere componenten dan audio-/videocomponenten, zoals airconditioning, verlichting, enzovoort. (Bepaalde producten of functies zijn wellicht niet beschikbaar.) (pagina 22)

Nieuwe componenten toewijzen

U kunt de componentkeuzetoetsen toewijzen om andere componenten te bedienen. Dit is handig als u beschikt over meer dan twee exemplaren van dezelfde audio-/videocomponent (alleen als er een componentkeuzetoets beschikbaar is). (pagina 30)

U kunt alleen televisies toewijzen aan de componentkeuzetoets TV.

Inhoudsopgave

Aan de slag

De batterijen installeren	6
De batterijen vervangen	6
Bedieningselementen	7

Basisfuncties

De code voor vooraf ingestelde audio-/videocomponenten van andere merken dan Sony instellen — Componentcodes instellen	8
Een componentcode instellen	8
Controleren of het codenummer werkt	10
Een componentcode instellen met de zoekfunctie	11
De componenten bedienen met de afstandsbediening	12
Het volume regelen	13
Opmerkingen over het bedienen van de componenten	13
Signalen van een andere afstandsbediening programmeren	
— Aanleerfunctie	14
Voor nauwkeurig aanleren	17
Afstandsbedieningssignalen programmeren onder de componentkeuzetoetsen	18
De "aangeleerde" functie van een toets wijzigen of wissen	20
Opmerkingen over het programmeren van signalen voor een airconditioning	22

Geavanceerde functies

Het volume regelen van de videocomponenten die zijn aangesloten op een audiosysteem	23
Een aanvullende functie aan de componentkeuzetoetsen toevoegen	25
De inschakelopdracht voor de geselecteerde component verzenden door alleen op de ingestelde componentkeuzetoets te drukken (alleen voor Sony-componenten)	25
Een reeks opdrachten uitvoeren — Systeembedieningsfuncties	26
Geprogrammeerde opdrachten wissen	28
Een reeks opdrachten programmeren onder de componentkeuzetoetsen	29
Geprogrammeerde opdrachten wissen	30
Andere componenten toewijzen aan de componentkeuzetoetsen	30
De instellingen van een componentkeuzetoets kopiëren naar een andere toets	31

Overige functies gebruiken

De bedieningselementen vergrendelen — Hold-functie	32
Alle instellingen wissen — De fabrieksinstellingen van de afstandsbediening herstellen	33

Aanvullende informatie

Voorzorgsmaatregelen	34
Onderhoud	34
Technische gegevens	34
Problemen oplossen	35

Bijlagen

Overzicht van vooraf ingestelde functies	37
Televisie	37
Videorecorder	38
Kabeldoos	38
Satellietuner	39
DVD-speler	40
CD-speler	41
MD-speler	41
DAT-deck	41
Cassette-deck	42
Versterker	42
Index	43

De batterijen installeren

Open het deksel van de batterijhouder en plaats twee R6-batterijen (AA-formaat) (niet bijgeleverd) in de houder. Zorg ervoor dat de plus- en minpolen (+ en -) van de batterijen samenvallen met de aanduidingen + en - in de batterijhouder.

- 1 Schuif het deksel open en verwijder dit.

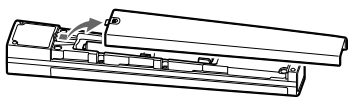

- 2 Schuif de batterijen (plaats eerst de minpool) door het klemmetje in elk vak, zoals hieronder in de afbeelding wordt weergegeven.

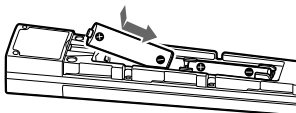
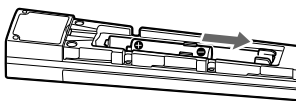
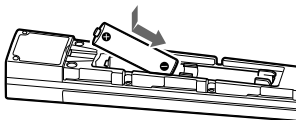

De batterijen vervangen

Batterijen voor de afstandsbediening (twee R6-batterijen (AA-formaat))

Onder normale omstandigheden gaan batterijen maximaal zes maanden mee. Als de afstandsbediening niet goed werkt, zijn de batterijen wellicht leeg. Als dit gebeurt, moet u de batterijen vervangen door nieuwe.

Opmerking

Vervang de batterijen binnen één uur. Als u dit niet doet, kunnen de ingestelde codenummers (pagina 8) en "aangeleerde" afstandsbedieningssignalen (pagina 14) worden gewist.

Opmerkingen over batterijen

- Combineer geen oude batterijen met nieuwe batterijen en combineer geen verschillende typen batterijen.
- Als de batterijen elektrolyt lekken, maakt u de batterijhouder schoon met een doek en vervangt u de oude batterijen door nieuwe batterijen. Verwijder de batterijen als u de afstandsbediening gedurende langere tijd niet gebruikt om te voorkomen dat batterijen elektrolyt gaan lekken.

Bedieningselementen

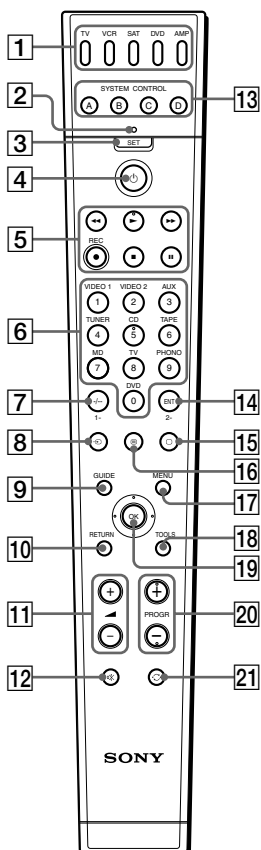

- 1 Componentkeuzetoetsen**
Gaan branden of knipperen tijdens de bediening.
- 2 SET lampje**
- 3 SET toets**
- 4 $\text{\textcircled{P}}$ (aan/uit) toets**
- 5 Afspeelfunctietoetsen**
- 6 Cijfertoetsen**
- 7 -/- toets**
- 8 \rightarrow (ingang selecteren) toets**
- 9 GUIDE toets**
- 10 RETURN toets**
- 11 \blacktriangleleft (volume) +/- toetsen***
- 12 $\text{\textcircled{X}}$ (dempen) toets***
- 13 SYSTEM CONTROL toetsen**
- 14 ENT (invoer) toets**
- 15 \square (TV) toets**
- 16 $\text{\textcircled{=}}$ (teletext) toets**
- 17 MENU toets**
- 18 TOOLS toets**
- 19 Joystick**
- 20 PROGR (programma) +/- toetsen**
- 21 $\text{\textcircled{C}}$ (oproepen) toets**

Voelstippen

De cijfertoets 5 en de toetsen PROGR +, PROGR - en \blacktriangleright beschikken over een voelstip voor gebruiksgemak.

* **Opmerking over de toetsen \blacktriangleleft +/- en $\text{\textcircled{X}}$**

De afstandsbediening regelt of dempt het volume van de televisie wanneer u een videocomponent selecteert. De afstandsbediening regelt of dempt het volume van de versterker wanneer u een audiocomponent selecteert. U kunt deze instelling ook wijzigen (pagina 23).

Opmerking

De functie van de bedieningstoetsen verschilt afhankelijk van de instellingen/bedieningsstanden.

In het "Overzicht van vooraf ingestelde functies" (pagina 37) wordt weergegeven hoe de afstandsbediening normaal gesproken voor elke component functioneert in de in de fabriek ingestelde stand.

De code voor vooraf ingestelde audio-/videocomponenten van andere merken dan Sony instellen — Componentcodes instellen

De afstandsbediening is in de fabriek ingesteld voor het bedienen van audio-/videocomponenten van Sony (zie de onderstaande tabel). Als u de afstandsbediening gebruikt voor in de fabriek ingestelde Sony-componenten, slaat u de volgende procedures over. U kunt de afstandsbediening ook gebruiken voor vooraf ingestelde audio-/videocomponenten van andere merken. Als u de afstandsbediening wilt gebruiken voor audio-/videocomponenten van andere merken, of voor Sony-componenten die niet worden bediend door de afstandsbediening, moet u de procedures uitvoeren om de juiste code voor elke component in te stellen.

Component-keuzetoets	Vooraf ingestelde component(en)	Fabrieksinstelling
TV	Televisie Combinatie van televisie/ videorecorder	Sony-televisie
VCR	Videorecorder	Sony-VHS- videorecorder
SAT	Satellietuner	Sony- satellietuner
DVD	DVD-speler	Sony-DVD- speler
AMP	Versterker	Sony-versterker

Opmerking

Een analoge kabelaansluiting, een CD-speler, een MD-speler en een cassettedeck kunnen worden ingesteld onder een van de bovenstaande componentkeuzetoetsen. U kunt componentkeuzetoetsen toewijzen zodat u signalen van gewenste componenten kunt instellen. Zie "Andere componenten toewijzen aan de componentkeuzetoetsen" (pagina 30) voor meer informatie. Zie "Overzicht van vooraf ingestelde functies" (pagina 37) voor de functies van de toetsen voor elke component.

Een componentcode instellen

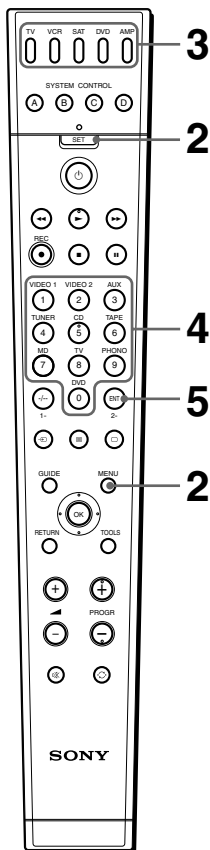

Voorbeeld: een Philips-televisie instellen

- 1 Raadpleeg de tabellen in de bijgeleverde lijst met "Codenummers van componenten" en zoek het viercijferige componentcodenummer voor de gewenste component.

Als er meer dan één codenummer wordt vermeld, gebruikt u het codenummer dat als eerste wordt vermeld. Als u bijvoorbeeld een Philips-televisie wilt instellen, moet u het codenummer 8086 gebruiken.

2 Houd SET ingedrukt en druk op MENU.

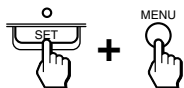

Alle componentkeuzetoetsen gaan knippen.

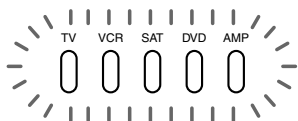

3 Druk op de componentkeuzetoets voor de gewenste component.



De geselecteerde componentkeuzetoets gaat branden en de verlichting van de andere toetsen gaat uit.



4 Druk op de cijfertoetsen om het viercijferige componentcodenummer op te geven.

5 Druk op ENT.

De verlichting van de componentkeuzetoets gaat uit.

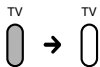

Als de componentkeuzetoets vijf keer knippert voordat deze uitgaat, is het instellen niet voltooid. Begin opnieuw vanaf stap 2.

Opmerkingen

- Als u een componentcodenummer opgeeft dat niet wordt vermeld in de tabel in de bijgeleverde lijst met "Codenummers van componenten", of als u in de verkeerde volgorde op de toetsen drukt, knippert de componentkeuzetoets vijf keer en gaat de verlichting van de toets uit. Controleer het componentcodenummer en probeer het codenummer opnieuw in te stellen.
- U moet de stappen van de procedure binnen 20 seconden van elkaar uitvoeren op de afstandsbediening. Als u dit niet doet, wordt de instelprocedure geannuleerd. Begin opnieuw vanaf stap 2 om de code in te stellen.
- Als u op SET drukt terwijl u de componentcode instelt, worden alle codenummers gewist en wordt de instelprocedure geannuleerd. Begin opnieuw vanaf stap 2.

Druk op SET om het instellen te annuleren.

De code voor vooraf ingestelde audio-/videocomponenten van andere merken dan Sony instellen — Componentcodes instellen (vervolg)

Controleren of het codenummer werkt

- 1 Schakel de component in met de aan/uit-schakelaar.
- 2 Druk op de bijbehorende componentkeuzetoets voor de component die u hebt ingesteld.

De componentkeuzetoets gaat branden wanneer u op de toets drukt en de verlichting gaat uit wanneer u de toets loslaat.

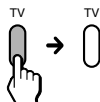

- 3 Richt de afstandsbediening op de component en druk op .

De geselecteerde componentkeuzetoets gaat branden wanneer u op een functietoets drukt en de verlichting gaat uit wanneer u de toets loslaat.



De component moet worden uitgeschakeld.

- 4 Als dit lukt, controleert u of u met de afstandsbediening ook andere functies van de component kunt bedienen, zoals het selecteren van programma's en het aanpassen van het volume. Zie pagina 12 voor meer informatie.

Als de afstandsbediening niet werkt

Probeer de instelprocedures opnieuw uit te voeren met de andere codes die voor de component worden vermeld, of probeer het codenummer in te stellen met de zoekfunctie (pagina 11).

Opmerking over de toetsen +/- en

Wanneer u een videocomponent bedient, gaat de toets TV branden om aan te geven dat de afstandsbediening het volume van de televisie regelt of dempt.



Wanneer u een audiocomponent bedient, gaat de toets AMP branden om aan te geven dat de afstandsbediening het volume van de versterker regelt of dempt.



U kunt het beste eerst de codes voor de televisie en de versterker instellen voordat u andere componenten instelt.

Opmerking over toetsen die al afstandsbedieningsignalen hebben "aangeleerd"

Als een ander signaal al is geprogrammeerd voor een toets met de aanleerfunctie (pagina 14), blijft dat "aangeleerde" signaal functioneren, zelfs als u het componentcodenummer hebt ingesteld. Als u de toets als een vooraf ingestelde functietoets wilt gebruiken, moet u eerst het "aangeleerde" signaal wissen (pagina 20).

Een componentcode instellen met de zoekfunctie

U kunt een beschikbaar codenummer zoeken voor een component waarvoor geen codenummer in de bijgeleverde lijst met "Codenummers van componenten" wordt vermeld.

Voordat u de zoekfunctie start

Stel elke component in op de volgende status, zodat de zoekfunctie goed functioneert.
 Televisie, versterker: ingeschakeld
 CD-speler*, MD-speler*, cassettedeck*: ingeschakeld met een afspeelbron (disc, cassette, enzovoort)
 Andere componenten: uitgeschakeld

* Als een van deze componenten is toegewezen aan een van de componentkeuzetoetsen (pagina 30), kunt u een componentcode instellen met de zoekfunctie.

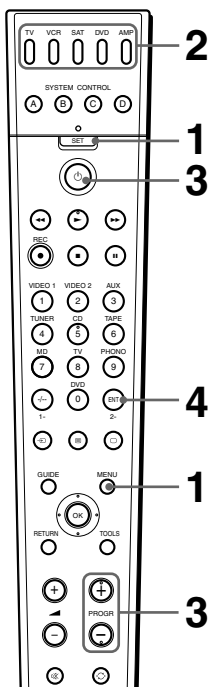

- 1 Houd **SET** ingedrukt en druk op **MENU**.

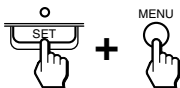

Alle componentkeuzetoetsen gaan knipperen.

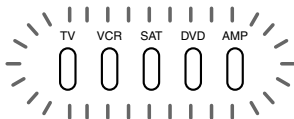

- 2 Druk op de componentkeuzetoets voor de gewenste component.



De geselecteerde componentkeuzetoets gaat branden en de verlichting van de andere toetsen gaat uit.



- 3 Druk achtereenvolgens op **PROGR +** of **PROGR -** en **PROG** tot de component reageert op de hierna beschreven manier.

Televisie, versterker: wordt uitgeschakeld
 Videorecorder, satelliet tuner, DVD-speler: wordt ingeschakeld
 CD-speler, MD-speler, cassettedeck: het afspeelen wordt gestart

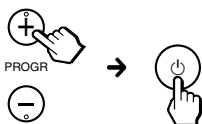

Wordt vervolgd

Een componentcode instellen met de zoekfunctie (vervolg)

Druk op **PROGR +** om naar het volgende codenummer te gaan. Druk op **PROGR -** om naar het vorige codenummer te gaan. De componentkeuzetoets knippert drie keer nadat de cijfers een gehele cyclus hebben doorlopen.

Een gehele cyclus betekent bijvoorbeeld dat de viercijferige codenummers die beginnen met "8", één keer zijn doorlopen.

4 Druk op ENT.



De verlichting van de componentkeuzetoets gaat uit.

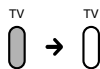

Als de componentkeuzetoets vijf keer knippert voordat deze uitgaat, is het instellen niet voltooid. Begin opnieuw vanaf stap 1.

5 Controleer of het codenummer functioneert door de instructies op pagina 10 uit te voeren.

Opmerkingen

- U moet de stappen van de procedure binnen 20 seconden van elkaar uitvoeren op de afstandsbediening. Als u dit niet doet, wordt de instelprocedure geannuleerd. Begin opnieuw vanaf het begin om de code in te stellen.
- Als u op een andere toets dan **PROGR +/-** en **⏏** drukt terwijl u de componentcode instelt, worden alle codenummers gewist en wordt de instelprocedure geannuleerd. Begin opnieuw vanaf het begin.

Druk op **SET** om het instellen te annuleren.

De componenten bedienen met de afstandsbediening

Wanneer u een component van een ander merk dan Sony bedient, moet u ervoor zorgen dat u eerst de componentcode instelt (pagina 8).

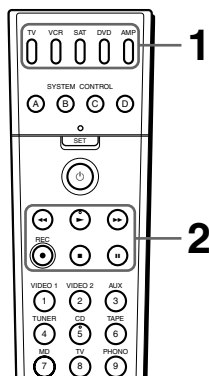

Voorbeeld: een videorecorder bedienen

1 Druk op de gewenste componentkeuzetoets.

De componentkeuzetoets gaat branden wanneer u op de toets drukt en de verlichting gaat uit wanneer u de toets loslaat.

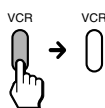



2 Druk op een afspeelfunctietoets.

Zie "Overzicht van vooraf ingestelde functies" (pagina 37) voor de functies van de toetsen voor elke component.

Opmerking

De afstandsbedieningssignalen kunnen verschillen voor bepaalde componenten of functies. Als dit het geval is, programmeert u de afstandsbedieningssignalen met de aanleerfunctie (pagina 14). Houd er echter rekening mee dat componenten en functies die geen ondersteuning bieden voor infraroodsignalen, niet functioneren met deze afstandsbediening.

Het volume regelen

Druk op  +/- om het volume te regelen. Druk op  om het geluid te dempen.

Wanneer u een videocomponent selecteert, wordt het volume van de televisie geregeld (de componentkeuzetoets TV gaat branden), en wanneer u een audiocomponent selecteert, wordt het volume van de versterker geregeld (de componentkeuzetoets AMP gaat branden). U kunt deze instelling ook wijzigen (pagina 23).

Opmerkingen

- Als u de aanleerfunctie (pagina 14) hebt gebruikt om de toetsen  +/- of  te programmeren om een signaal naar een andere component te verzenden, wordt dat signaal verzonden in plaats van de volumeregeling of de dempingsfunctie van de televisie of versterker wanneer u die component selecteert.
- Als u de aanleerfunctie (pagina 14) hebt gebruikt om de toetsen  +/- of  voor de televisie of versterker te programmeren om een signaal naar een andere component te verzenden, wordt dat signaal alleen verzonden wanneer u de televisie of versterker selecteert. Wanneer u een andere component selecteert, worden de vooraf ingestelde signalen voor volumeregeling voor de televisie of versterker verzonden.
- Als u een andere component hebt toegewezen aan de toets TV of AMP (pagina 30), kan het volume van de televisie of versterker niet worden geregeld, zelfs niet als u een andere component selecteert.

Opmerkingen over het bedienen van de componenten

Wanneer u een dubbel cassettedeck gebruikt

- 1 Als de afstandsbediening van het cassettedeck een keuzeschakelaar heeft voor cassettedeck A/B, heeft de toets  op deze afstandsbediening dezelfde functie.



- 2 Als u cassettedeck A/B niet kunt selecteren met de toets , moet u eerst het codenummer voor een van de cassettedecks instellen, en
 - de functietoetsen voor het andere cassettedeck instellen onder andere beschikbare toetsen (zoals de cijfertoetsen) met de aanleerfunctie (pagina 14),

of

- het andere cassettedeck toewijzen aan een andere componentkeuzetoets (pagina 30).

Signalen van een andere afstandsbediening programmeren — Aanleerfunctie

Als u componenten of functies wilt bedienen die zelfs niet functioneren als u een componentcodenummer instelt, gebruikt u de volgende aanleerprocedure om een van de programmeerbare toetsen van de afstandsbediening de functies van een andere afstandsbediening te "leren". U kunt de aanleerfunctie ook gebruiken om de signalen van afzonderlijke toetsen te wijzigen nadat u het componentcodenummer hebt ingesteld (pagina 8). U kunt het beste een aantekening maken van de "aangeleerde" toetsfuncties. (U kunt de aantekening maken op de achterkant van de bijgeleverde lijst met "Codenummers van componenten".)

Opmerkingen

- Bepaalde specifieke afstandsbedieningssignalen kunnen wellicht niet worden "aangeleerd".
- U kunt ook een monitor gebruiken voor weergave op de computer (met een ingebouwde tuner) als de afstandsbediening functies heeft "aangeleerd".

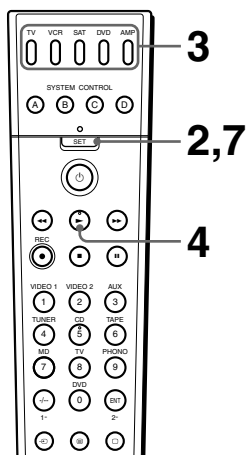

Voorbeeld: het signaal ► (afspelen) van de videorecorder programmeren onder de toets ► (afspelen) voor de videorecorder op de afstandsbediening

- 1 Plaats de RM-VZ800T recht tegenover de afstandsbediening van de component.

Afstandsbediening van de component

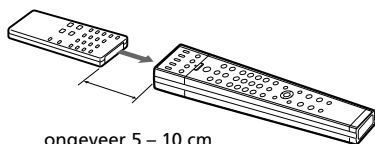

ongeveer 5 – 10 cm tussenruimte

RM-VZ800T

- 2** Houd SET langer dan 3 seconden ingedrukt.



Het lampje SET gaat branden en alle componentkeuzetoetsen knipperen.

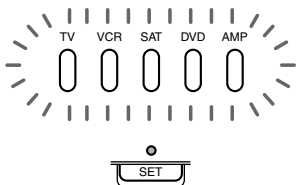

- 3** Druk op de componentkeuzetoets voor de component waarvoor u de signalen wilt "aanleren".

VCR



Het lampje SET en de geselecteerde componentkeuzetoets gaan branden en de verlichting van alle andere toetsen gaat uit.



- 4** Druk op de toets op de afstandsbediening die u de functie wilt "aanleren".



Het lampje SET en de geselecteerde componentkeuzetoets knipperen (stand-bystand voor de aanleerfunctie).



Als er al een ander signaal is "aangeleerd" door die toets

Het lampje SET knippert twee keer en de afstandsbediening keert terug naar de status die de afstandsbediening had nadat in stap 3 op de componentkeuzetoets is gedrukt. U kunt een andere beschikbare toets de functie "aanleren" of u kunt de al "aangeleerde" functie wissen (pagina 20) en opnieuw beginnen vanaf het begin.

Signalen van een andere afstandsbediening programmeren – Aanleerfunctie (vervolg)

5 Houd de toets op de andere afstandsbediening ingedrukt tot het lampje SET en de componentkeuzetoets weer gaan branden.

Tijdens de gegevensoverdracht blijft alleen het lampje SET branden en gaat de verlichting van de componentkeuzetoets uit.

Als de gegevensoverdracht is voltooid, keert de afstandsbediening terug naar de status van stap 3.

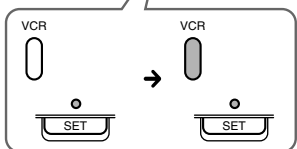
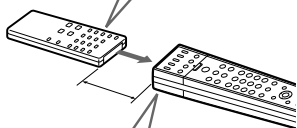
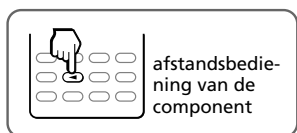

tijdens
gegevensover-
dracht

gegevensover-
dracht voltooid

Als het lampje SET vijf keer knippert

Het "aanleren" is niet voltooid.
Herhaal stap 4 en 5.

6 Herhaal stap 4 en 5 om andere toetsen functies te "leren".

Het afstandsbedieningssignaal van een andere component "aanleren"

Nadat u de twee afstandsbedieningen tegenover elkaar hebt geplaatst zoals wordt beschreven in stap 1 op pagina 14, drukt u op de overeenkomende componentkeuzetoets en voert u stap 4 en 5 uit om de aanleerfunctie uit te voeren.

7 Druk op SET om het instellen te voltooien.

Opmerkingen

- Als u de stappen van de aanleerprocedure niet binnen 20 seconden van elkaar uitvoert, wordt de aanleerprocedure beëindigd.
- Als u stap 5 niet binnen 10 seconden na stap 4 uitvoert, keert de aanleerprocedure terug naar stap 3. Herhaal stap 4 terwijl de componentkeuzetoets brandt.

Druk op SET om het instellen te annuleren.

Als de afstandsbediening niet werkt

Als de "aangeleerde" functie voor de toets niet correct werkt, moet u het "aanleren" nogmaals uitvoeren. (Als het volume bijvoorbeeld zeer hoog wordt nadat u slechts één keer op + hebt gedrukt, kan er een storing zijn opgetreden tijdens de aanleerprocedure.)

Als u een componentcode instelt nadat een signaal is "aangeleerd"

Als u met de aanleerfunctie een signaal hebt geprogrammeerd onder een toets, blijft dat signaal functioneren, zelfs nadat u een componentcode instelt.

Opmerking over het signaal REC ●

U kunt slechts één toets tegelijkertijd een functie "aanleren". Daarom kunt u geen toetsencombinatie (zoals REC ● +) leren aan één toets op de afstandsbediening. In dit geval "leert" u de afstandsbediening de functies van elke toets op de component.

Wanneer u signalen "leert" aan

◀ +/- of ☒

- Als u de aanleerfunctie hebt gebruikt om de toetsen ▶ +/- of ☒ te programmeren om een signaal te verzenden naar andere componenten dan de televisie of versterker, wordt dat signaal alleen verzonden met ▶ +/- of ☒ wanneer u die component selecteert.
- Als u de aanleerfunctie hebt gebruikt om de toetsen ▶ +/- of ☒ te programmeren om een signaal naar de televisie of versterker te verzenden, wordt dat signaal alleen verzonden nadat u de televisie of versterker hebt geselecteerd. Wanneer u andere componenten selecteert, wordt het "aangeleerde" signaal verzonden.

De signalen voor een airconditioning "aanleren"

Zie "Opmerkingen over het programmeren van signalen voor een airconditioning" op pagina 22 voor meer informatie.

Voor nauwkeurig aanleren

- Verplaats de afstandsbedieningen niet tijdens de aanleerprocedure.
- Houd de toets die u een functie wilt "aanleren" ingedrukt tot de afstandsbediening reageert zoals wordt beschreven.
- Gebruik nieuwe batterijen in beide afstandsbedieningen.
- Voer de aanleerprocedure niet uit op plaatsen die worden blootgesteld aan direct zonlicht of sterke fluorescerende lampen. (Anders kan er storing optreden tijdens de aanleerprocedure.)
- Het detectiegebied van de afstandsbediening kan verschillen, afhankelijk van de afstandsbediening. Als het aanleren niet functioneert, wijzigt u de posities van de twee afstandsbedieningen.

- Wanneer u deze afstandsbediening signalen aanleert van een afstandsbediening met een interactief signaaluitwisselsysteem (wordt bij sommige Sony-versterkers geleverd), kan het responssignaal van de hoofdeenheid het aanleren op de afstandsbediening verstoren. In dat geval moet u naar een plaats gaan waar de signalen de hoofdeenheid niet kunnen bereiken (zoals in een andere kamer).

BELANGRIJK

Houd de afstandsbediening buiten het bereik van kleine kinderen en huisdieren en vergrendel de bedieningselementen met de Hold-functie (pagina 32). Componenten, zoals een airconditioning, verwarming, elektrische apparaten en elektrische rolluiken of gordijnen, kunnen gevaarlijk zijn als ze per ongeluk infraroodsignalen ontvangen.

Signalen van een andere afstandsbediening programmeren – Aanleerfunctie (vervolg)

Afstandsbedieningssignalen programmeren onder de componentkeuzetoetsen

U kunt één bedieningsprocedure "leren" aan een componentkeuzetoets, zodat de bediening ook automatisch wordt uitgevoerd wanneer u op de componentkeuzetoets drukt. Als het bijvoorbeeld nodig is om de geselecteerde ingang voor de versterker over te schakelen naar DVD wanneer u een DVD-speler gebruikt, kunt u de toets DVD "leren" een ingang te selecteren. Na het "leren" wordt de geselecteerde ingang voor de versterker automatisch overgeschakeld naar DVD wanneer u op DVD drukt. (Voor deze bediening moet de versterker eerst zijn ingeschakeld.)

Voorbeeld: het afstandsbedieningssignaal voor de DVD-ingang voor de versterker "leren" aan de componentkeuzetoets DVD op de afstandsbediening

1 Voer stap 1 en 2 uit (pagina 14).

2 Houd de componentkeuzetoets langer dan 3 seconden ingedrukt voor de component waarvoor u de signalen wilt "aanleren".

DVD



Vervolgens gaan het lampje SET en alle andere componentkeuzetoetsen branden.

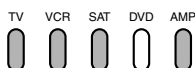

Wanneer het lampje SET gaat branden, kunt u de componentkeuzetoets loslaten. Het lampje SET en de geselecteerde componentkeuzetoets knipperen (stand-bystand voor de aanleerfunctie).



Als er al een ander signaal is "aangeleerd" door die toets

Het lampje SET knippert twee keer en de afstandsbediening keert terug naar de status die de afstandsbediening had nadat in stap 2 de toets SET ingedrukt is gehouden. U kunt een andere beschikbare toets de functie "aanleren" of u kunt de al "aangeleerde" functie wissen (pagina 20) en opnieuw beginnen vanaf het begin.

-
- 3** Houd de toets op de andere afstandsbediening ingedrukt tot het lampje SET gaat branden en de componentkeuzetoetsen nogmaals knipperen.

Tijdens de gegevensoverdracht blijft alleen het lampje SET branden en gaat de verlichting van de componentkeuzetoets uit.

Als het lampje SET vijf keer knippert

Het "aanleren" is niet voltooid.
Herhaal stap 2 en 3.

-
- 4** Herhaal stap 2 en 3 om de afstandsbedieningssignalen aan andere toetsen te "leren".

-
- 5** Druk op SET om het "aanleren" te voltooien.
-

Opmerkingen

- Als u de stappen van de aanleerprocedure niet binnen 20 seconden van elkaar uitvoert, wordt de aanleerprocedure beëindigd.
- Als u stap 3 niet binnen 10 seconden na stap 2 uitvoert, keert de aanleerprocedure terug naar stap 1. Herhaal de procedure vanaf stap 2 terwijl de componentkeuzetoets brandt.

Druk op SET om het "aanleren" te annuleren.

De "aangeleerde" functie van een toets wijzigen of wissen

Als u de "aangeleerde" functie wilt wijzigen, wist u eerst de functie en voert u de aanleerprocedure opnieuw uit.

De "aangeleerde" functie van één toets wissen

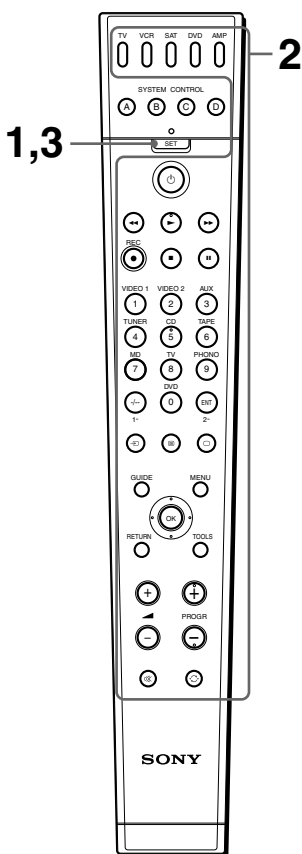

Voorbeeld: de "aangeleerde" functie van de cijfertoets 1 in de stand voor de videorecorder wissen

- 1 Houd SET langer dan 3 seconden ingedrukt.



Het lampje SET gaat branden en alle componentkeuzetoetsen knipperen.

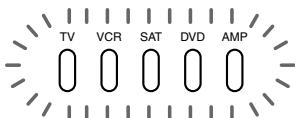

- 2 Terwijl u de gewenste componentkeuzetoets ingedrukt houdt, drukt u op de toets die u wilt wissen.

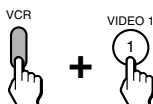

Als het wissen van de "aangeleerde" functie is voltooid, gaat de verlichting van de geselecteerde componentkeuzetoets uit.

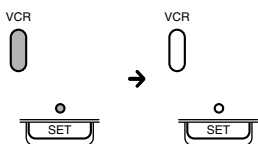

tijdens het
wissen van
gegevens

wissen van
gegevens
voltooid

Opmerking

U moet op de toets die u wilt wissen, drukken terwijl u de componentkeuzetoets ingedrukt houdt. Als u de componentkeuzetoets loslaat, schakelt de afstandsbediening over naar de aanleerprocedure.

- 3 Druk op SET om het instellen te voltooien.

Druk op SET om het wissen te annuleren.

De aangeleerde functie van de componentkeuzetoets TV, VCR, SAT, DVD of AMP wissen

Voorbeeld: de "aangeleerde" functie van de toets TV wissen

- 1 Terwijl u SET langer dan 3 seconden ingedrukt houdt, drukt u op de componentkeuzetoets TV en houdt u deze toets ingedrukt.

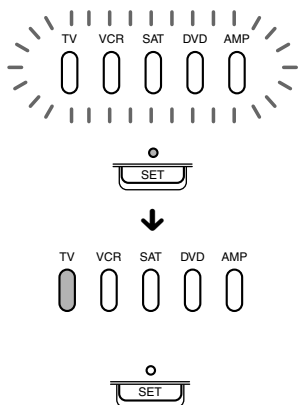

Als het wissen van de "aangeleerde" functie is voltooid, gaat het lampje SET uit.

Alle "aangeleerde" functiesignalen van een bepaalde componentkeuzetoets wissen

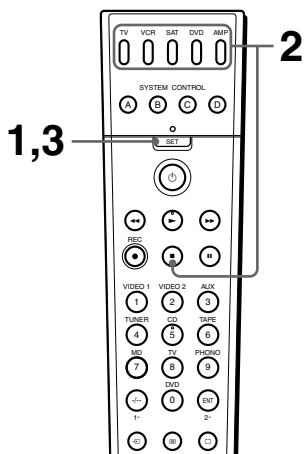

Voorbeeld: alle "aangeleerde" functies van de toets VCR wissen

- 1 Houd SET langer dan 3 seconden ingedrukt.



Het lampje SET gaat branden en alle componentkeuzetoetsen knipperen.

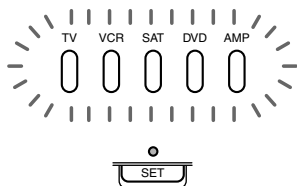

Signalen van een andere afstandsbediening programmeren – Aanleerfunctie (vervolg)

- 2 Terwijl u ■ ingedrukt houdt, drukt u op de componentkeuzetoets die u wilt wissen.

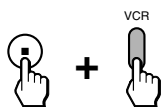

Als het wissen van de "aangeleerde" functie is voltooid, gaat de verlichting van alle andere componentkeuzetoetsen uit.

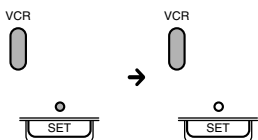

tijdens het wissen van gegevens

wissen van gegevens voltooid

Opmerkingen

- Met deze handeling kunt u alleen de "aangeleerde" functies van alle toetsen voor een bepaalde component wissen.
- Zie pagina 20 als u één "aangeleerde" functie van een componentkeuzetoets wilt wissen.

- 3 Druk op SET om het instellen te voltooien.

Druk op SET om het wissen te annuleren.

Opmerkingen over het programmeren van signalen voor een airconditioning

Seizoenaanpassingen

Als u de instellingen van de airconditioning per seizoen aanpast, moet u de afstandsbedieningssignalen voor de nieuwe instellingen programmeren op de afstandsbediening.

Als het in-/uitschakelen niet correct functioneert

Als de afstandsbediening alleen "ON" met één toets en "OFF" met een andere toets kan uitvoeren, terwijl de afstandsbediening van de airconditioning "ON/OFF" kan bedienen met één toets, moet u het signaal als volgt programmeren onder twee toetsen van de afstandsbediening.

- 1 Wis het "aangeleerde" signaal voor in-/uitschakelen van de geprogrammeerde toets op de afstandsbediening.
- 2 Programmeer alleen het signaal voor inschakelen van de airconditioning opnieuw onder de toets op de afstandsbediening door de procedure bij "Signalen van een andere afstandsbediening programmeren - Aanleerfunctie" (pagina 14) uit te voeren.
- 3 Programmeer het signaal voor uitschakelen van de airconditioning onder een andere toets op de afstandsbediening.

De twee toetsen van de afstandsbediening zijn respectievelijk geprogrammeerd met het signaal voor inschakelen en het signaal voor uitschakelen van de airconditioning, zodat u de airconditioning kunt bedienen met de afstandsbediening.

Het volume regelen van de videocomponenten die zijn aangesloten op een audiosysteem

De afstandsbediening is in de fabriek ingesteld volgens het principe dat u het geluid van de videocomponenten beluistert via de luidsprekers van de televisie en het geluid van de audiocomponenten via de luidsprekers die op de versterker zijn aangesloten.

Als u bijvoorbeeld het volume wilt regelen wanneer u een videorecorder gebruikt, hoeft u niet op de toets TV te drukken om het volume van de televisie te regelen.

In de volgende tabel worden de fabrieksinstellingen weergegeven voor het volume dat wordt geregeld voor elke component.

Componentkeuzetoets	Regelt het volume van
TV	Televisie
VCR	Televisie
SAT	Televisie
DVD	Televisie
AMP	Versterker

Als u echter de videocomponenten hebt aangesloten op een audiosysteem, wilt u het geluid van de televisie of de videorecorder wellicht beluisteren via de luidsprekers die zijn aangesloten op de versterker en niet via de luidsprekers van de televisie. In dat geval moet u de fabrieksinstelling wijzigen zodat u het volume van de videocomponenten kunt regelen zonder eerst over te schakelen naar de versterker.

De fabrieksinstelling voor de volumeregeling wijzigen

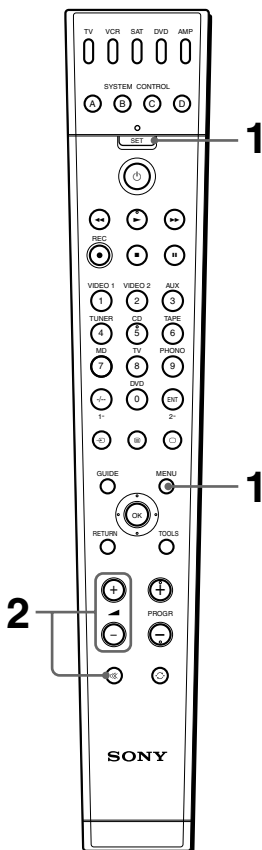

1 Houd SET ingedrukt en druk op MENU.

Alle componentkeuzetoetsen gaan knipperen.

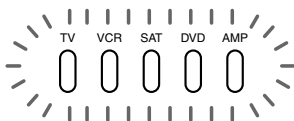

Het volume regelen van de videocomponenten die zijn aangesloten op een audiosysteem (vervolg)

2 Houd ingedrukt en druk op + of -.

Alle volumeregelingen instellen op AMP

Druk op + terwijl u ingedrukt houdt.

Alle componentkeuzetoetsen gaan branden wanneer u op deze toetsen drukt en gaan uit wanneer u deze loslaat.

Houd + ingedrukt en druk op .

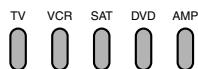

Het instellen van de volumeregeling is voltooid.



Alleen de volumeregelingen van de audiocomponenten instellen op AMP

Druk op - terwijl u ingedrukt houdt.

Alleen AMP gaat branden wanneer u op deze toetsen drukt en gaat uit wanneer u de toetsen loslaat.

Houd - ingedrukt en druk op .



Het instellen van de volumeregeling is voltooid.



Videocomponenten zijn:
televisie, videorecorder,
analoge kabeldoos,
satellietuner, DVD-speler
Audiocomponenten zijn:
CD-speler, MD-speler,
cassetdeck, versterker

Druk op SET om het instellen te annuleren.

Opmerkingen

- Als u de aanleerfunctie hebt gebruikt om de toetsen +/- of te programmeren om een signaal te verzenden naar een component, wordt de functie van de toetsen +/- en niet gewijzigd met de bovenstaande procedure.
- Als u een functie voor het verzenden van een signaal voor de volumeregeling voor de versterker leert aan een andere componentkeuzetoets dan TV, wordt de prioriteit voor het verzenden van het signaal ook als volgt ingesteld van de hoogste tot de laagste prioriteit: toets AMP → toets VCR → toets SAT → toets DVD. Als u bijvoorbeeld de toets AMP en de toets VCR "aanleert" om het volumesignaal voor de versterker te verzenden, worden de signalen van de toets AMP als eerste naar de versterker verzonden wanneer u het volume aanpast. Als u de toets AMP "aanleert" om andere signalen dan signalen voor de versterker te verzenden, worden de signalen naar de versterker verzonden via de toets VCR.

Een aanvullende functie aan de componentkeuzetoetsen toevoegen

De inschakelopdracht voor de geselecteerde component verzenden door alleen op de ingestelde componentkeuzetoets te drukken (alleen voor Sony-componenten)

Wanneer u Sony-componenten gebruikt, kunt u de inschakelopdracht voor elke component programmeren onder een componentkeuzetoets. U kunt de gewenste component selecteren en inschakelen door alleen op de ingestelde componentkeuzetoets te drukken.

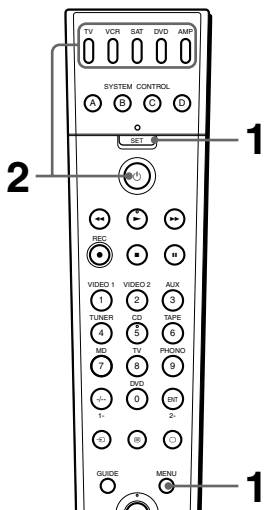

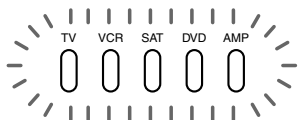

Voorbeeld: de toets TV programmeren

- 1 Houd SET ingedrukt en druk op MENU. Alle componentkeuzetoetsen gaan knipperen.



- 2 Terwijl u  ingedrukt houdt, drukt u op de gewenste componentkeuzetoets.

Wanneer u voor het eerst op  drukt, gaan alleen de componentkeuzetoetsen branden waarvoor de inschakelopdracht al is ingesteld.

Voorbeeld: als de inschakelopdracht is geprogrammeerd onder de toetsen VCR en DVD, gaan deze toetsen branden wanneer u voor het eerst op  drukt.

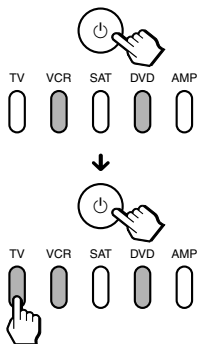

Druk op SET om het instellen te annuleren.

De inschakelopdracht wissen

Herhaal dezelfde procedure en druk op de gewenste componentkeuzetoets die gaat branden wanneer u op  drukt.

Opmerkingen

- Als de componentcode voor een ander merk dan Sony is ingesteld onder een componentkeuzetoets, kunt u de inschakelfunctie niet programmeren onder die toets. Als u de componentcode (pagina 8) wijzigt nadat u de inschakelfunctie hebt ingesteld, wordt de inschakelfunctie gewist. (De componentkeuzetoets knippert twee keer om aan te geven dat u deze functie niet kunt instellen.)
- Zelfs als u de aanleerfunctie (pagina 14) hebt gebruikt om een signaal te programmeren onder een componentkeuzetoets, kunt u de inschakelfunctie onder die toets programmeren, maar kan deze functie niet worden gebruikt. Als u de "aangeleerde" functie voor die toets wist, kunt u de inschakelfunctie gebruiken.

Een reeks opdrachten uitvoeren — Systembedieningsfuncties

Met de systeembedieningsfunctie kunt u een reeks bedieningsopdrachten programmeren en deze uitvoeren door op één toets te drukken. U kunt maximaal 16 opeenvolgende stappen programmeren onder elke SYSTEM CONTROL-toets (A – D). Als u een systeembedieningsfunctie hebt ingesteld voor een componentkeuzetoets (pagina 29), worden de geprogrammeerde opdrachten uitgevoerd wanneer u langer dan 2 seconden op de componentkeuzetoets drukt. Wanneer de geprogrammeerde opdrachten worden uitgevoerd, wordt elk afstandsbedieningssignaal verzonden.

Voorbeeld: wanneer u een video wilt bekijken, kunt u als volgt een reeks bedieningsopdrachten instellen:

De televisie inschakelen.

De videorecorder inschakelen.

De versterker inschakelen.

De geselecteerde ingang van de versterker instellen op VIDEO 1.

De ingangsstand van de televisie instellen op VIDEO 1.

Het afspelen van de video starten.

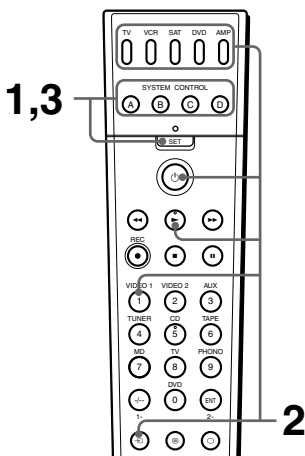

Voorbeeld: de bovenstaande procedure programmeren onder de toets SYSTEM CONTROL B

1 Houd SET ingedrukt en druk op de toets SYSTEM CONTROL B.

Het lampje SET gaat branden.



Als er al een systeembedieningsfunctie (systeembedieningsmacro) is ingesteld voor de toets, knippert het lampje SET twee keer.

De instelprocedure wordt automatisch geannuleerd.

2 Stel de systeembedieningsfunctie in.

Voor dit voorbeeld moet u in deze volgorde op de toetsen drukken:

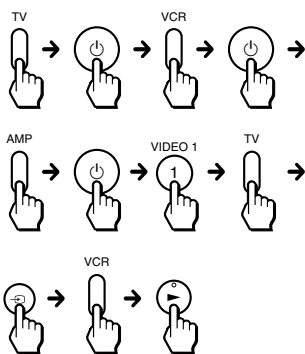

U kunt maximaal 16 opeenvolgende stappen programmeren voor elke SYSTEM CONTROL-toets (A-D), inclusief de eerste stap waarbij een componentkeuzetoets wordt geselecteerd.

3 Druk op SET om het programmeren te voltooien. De verlichting van de SYSTEM CONTROL-toets gaat uit.

Een nieuwe reeks bedieningsopdrachten programmeren voor die toetsen waarvoor al een bedieningsprogramma is ingesteld

Wis het programma (pagina 28).

Opmerkingen

- Als u de procedure op een bepaald punt langer dan 20 seconden onderbreekt, wordt de instelstand beëindigd en wordt de reeks opdrachten tot dat moment geprogrammeerd. In dit geval wist u het programma (pagina 28) en start u opnieuw vanaf stap 1 om het volledige programma vanaf het begin in te stellen. U kunt niet doorgaan met programmeren zodra de instelstand is beëindigd.
- Als een SYSTEM CONTROL-toets al een afstandsbedieningssignaal heeft "aangeleerd" (pagina 14), kunt u een systeembedieningsfunctie (systeembedieningsmacro) programmeren, maar werkt de functie pas als u de aangeleerde functie wist. Zie "De "aangeleerde" functie van een toets wijzigen of wissen" op pagina 20 als u de aangeleerde functie wilt wissen.
- Als u het componentcodenummer (pagina 8) wijzigt of een nieuw signaal programmeert met de aanleerfunctie (pagina 14) onder een toets waarvoor een reeks opdrachten is geprogrammeerd met de systeembedieningsfunctie, wordt het nieuwe signaal verzonden wanneer u op de bijbehorende SYSTEM CONTROL-toets drukt.
- In de instelstand kunt u geen geprogrammeerde bedieningsstappen wissen. Als u per ongeluk een onjuiste bedieningsstap hebt geprogrammeerd, start u opnieuw vanaf stap 1.
- Als u meer dan 16 stappen probeert te programmeren, wordt de instelstand voor systeembediening beëindigd en worden de geprogrammeerde 16 stappen geregistreerd. Als u de stappen opnieuw wilt programmeren, wist u het programma (pagina 28) en start u opnieuw vanaf stap 1.

Een reeks opdrachten uitvoeren — Systemebedieningsfuncties (vervolg)

Tips voor het programmeren van de systeembedieningsfuncties

Hierna vindt u informatie over het programmeren van opeenvolgende bedieningsstappen.

De volgorde van de bedieningsstappen

Bepaalde componenten accepteren wellicht geen opeenvolgende afstandsbedieningssignalen.

Bepaalde televisies reageren bijvoorbeeld niet op het signaal dat onmiddellijk volgt op het inschakelsignaal. Dit betekent dat een reeks opdrachten voor het inschakelen van de televisie en het selecteren van de ingang wellicht niet correct functioneert.

In dit geval moet u andere signalen voor andere componenten invoegen, zoals in het onderstaande voorbeeld:

Televisie inschakelen →
videorecorder inschakelen →
afspelen op videorecorder →
ingang van televisie selecteren

Het interval tussen bedieningsstappen wijzigen

Terwijl u een programma instelt, kunt u nogmaals op dezelfde componentkeuzetoets drukken om een interval van 0,4 seconden in te voegen voordat de volgende stap wordt uitgevoerd. Als u in het bovenstaande voorbeeld op AMP →  → AMP → 1 drukt in stap 2, kunt u een interval van 0,4 seconden invoegen nadat het inschakelsignaal voor de versterker is verzonden.

Geprogrammeerde opdrachten wissen

- 1** Houd SET ingedrukt en houd de SYSTEM CONTROL-toets die u wilt wissen, langer dan 3 seconden ingedrukt.
-

Een reeks opdrachten programmeren onder de componentkeuzetoetsen

Zoals voor de SYSTEM CONTROL-toetsen kunt u ook een reeks bedieningsopdrachten programmeren voor de componentkeuzetoetsen (maximaal 16 stappen). Als u de opdrachten die met de systeembedieningsfunctie zijn geprogrammeerd voor een componentkeuzetoets, wilt uitvoeren, houdt u de gewenste toets langer dan 2 seconden ingedrukt.

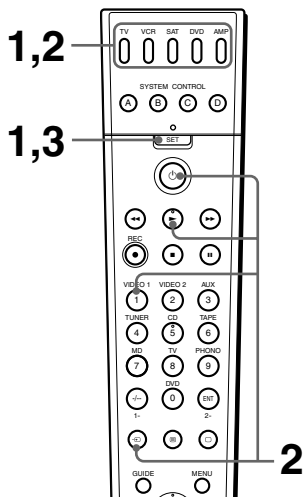

Opmerkingen

- Wanneer u minder dan 2 seconden op de toets drukt, werkt de toets als normale componentkeuzetoets en werkt de geprogrammeerde functie niet.
- Zie ook "Tips voor het programmeren van de systeembedieningsfuncties" op pagina 28.

Voorbeeld: de procedure op pagina 26 programmeren voor de componentkeuzetoets VCR

- 1 Houd SET ingedrukt en druk op de componentkeuzetoets VCR. Het lampje SET en de componentkeuzetoets VCR gaan branden.



Als er al een bedieningsprogrammafunctie (componentmacro) voor de toets is ingesteld, knippert de toets twee keer. De instelprocedure wordt automatisch geannuleerd.

- 2 Stel de bedieningsprogrammafunctie in.

Voor dit voorbeeld moet u in deze volgorde op de toetsen drukken:

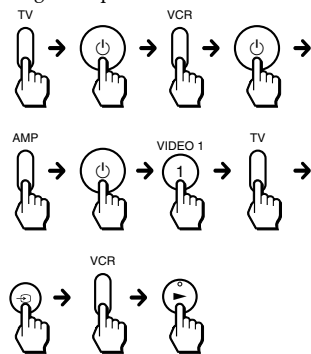

U kunt maximaal 16 opeenvolgende stappen programmeren voor elke componentkeuzetoets, inclusief de eerste stap waarbij een componentkeuzetoets wordt geselecteerd.

- 3 Druk op SET om het programmeren te voltooien. De verlichting van de componentkeuzetoets VCR gaat uit.

Wordt vervolgd

Geprogrammeerde opdrachten wissen

- 1 Houd SET ingedrukt en houd de componentkeuzetoets die u wilt wissen, langer dan 3 seconden ingedrukt.

Opmerkingen

- U kunt een bedieningsprogrammafunctie (componentmacro) programmeren voor een componentkeuzetoets waarvoor een inschakelfunctie (pagina 25) is geprogrammeerd. In dit geval wordt de inschakelfunctie uitgevoerd wanneer u op de componentkeuzetoets drukt, of wanneer u een andere component selecteert terwijl een bedieningsprogramma met opeenvolgende stappen wordt uitgevoerd.
- Als de procedure op een bepaald punt langer dan 20 seconden wordt onderbroken, wordt de instelstand beëindigd en wordt de reeks opdrachten tot dat moment geprogrammeerd. In dit geval wist u het programma (pagina 30) en start u opnieuw vanaf stap 1 om het volledige programma vanaf het begin in te stellen. U kunt niet doorgaan met programmeren zodra de instelstand is beëindigd.
- Als een componentkeuzetoets al een afstandsbedieningssignaal heeft "aangeleerd" (pagina 14), kunt u een bedieningsprogrammafunctie (componentmacro) programmeren, maar werkt de functie pas als u de "aangeleerde" functie wist. Zie "De "aangeleerde" functie van een toets wijzigen of wissen" op pagina 20 als u de "aangeleerde" functie wilt wissen.
- Terwijl u een programma instelt, kunt u nogmaals op dezelfde componentkeuzetoets drukken om een interval van 0,4 seconden in te voegen voordat de volgende stap wordt uitgevoerd. Als u in het bovenstaande voorbeeld op AMP →  → AMP → 1 drukt in stap 2, kunt u een interval van 0,4 seconden invoegen nadat het inschakelsignaal voor de versterker is verzonden.

Andere componenten toewijzen aan de componentkeuzetoetsen

U kunt een andere component toewijzen aan een van de componentkeuzetoetsen die niet worden gebruikt. Zodra u een componentkeuzetoets hebt ingesteld op een ander type component, wordt het codenummer voor de opgegeven component van kracht.

Opmerkingen

- Als u de originele componentinstelling wilt gebruiken, stelt u het componentcodenummer opnieuw in (pagina 8).
- Als u het componentcodenummer voor een nieuw merk opgeeft zonder de vorige "aangeleerde" functies voor die componentkeuzetoets te wissen, blijven de "aangeleerde" functies van kracht. Wis de functies die u niet vaak gebruikt.
- U kunt alleen televisies toewijzen aan de componentkeuzetoets TV.

De instellingen van een componentkeuzetoets kopiëren naar een andere toets

U kunt alle instellingen van een componentkeuzetoets kopiëren naar een andere componentkeuzetoets. De instellingen voor de componentcode (pagina 8) en de "aangeleerde" functie (pagina 14) worden gekopieerd naar een nieuwe toets.

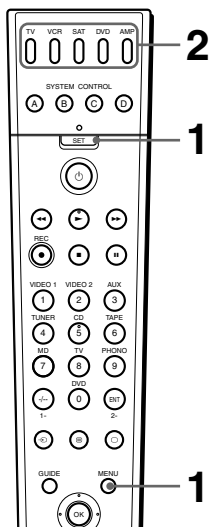

Voorbeeld: de instellingen van de toets DVD kopiëren naar de toets SAT

1 Houd SET ingedrukt en druk op MENU.

Alle componentkeuzetoetsen gaan knipperen.

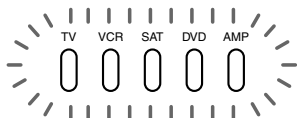

2 Houd de gewenste componentkeuzetoets waarnaar u de instelling van een andere componentkeuzetoets wilt kopiëren, langer dan 3 seconden ingedrukt.

Terwijl u deze toets ingedrukt houdt, knipperen de andere componentkeuzetoetsen. Wanneer u vervolgens op de componentkeuzetoets drukt met de instelling die u wilt kopiëren, gaan alle componentkeuzetoetsen branden. Als het kopiëren is voltooid, gaat de verlichting van andere componentkeuzetoetsen dan deze twee toetsen uit.

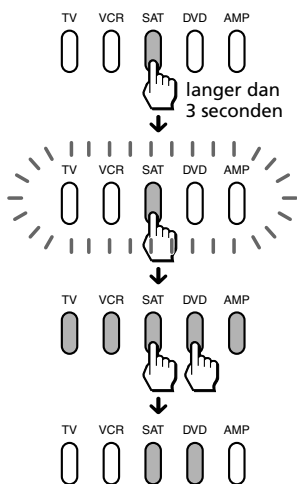

Druk op SET om het instellen te annuleren.

Opmerkingen

- U kunt de instellingen niet kopiëren naar een componentkeuzetoets waarvoor een "aangeleerde" functie (pagina 14) is geprogrammeerd.
- Aangezien u alleen een televisie kunt bedienen met de componentkeuzetoets TV, kunt u de instellingen van een andere componentkeuzetoets (anders dan voor een televisie) niet naar de componentkeuzetoets TV kopiëren.
- U kunt de bedieningsprogrammafunctie (componentmacro) niet naar een andere componentkeuzetoets kopiëren.

De instelling van de componentkeuzetoets terugzetten naar de originele componentinstelling

Wis de "aangeleerde" functie (pagina 20) en voer de originele componentinstelling uit volgens de procedure op pagina 31.

De bedieningselementen vergrendelen — Hold-functie

U kunt alle toetsen vergrendelen met de Hold-functie om ongewenste bediening van de toetsen te voorkomen.

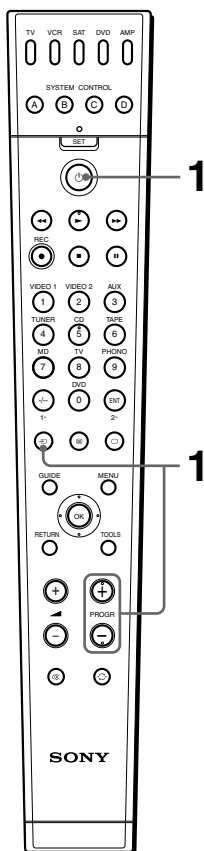

- 1 Houd ingedrukt en druk op en PROG +.

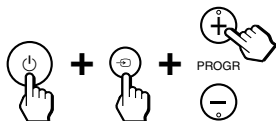

Het lampje SET en alle componentkeuzetoetsen knippen één keer en de Hold-functie is ingesteld.

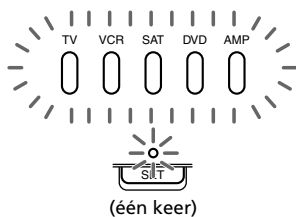

Terwijl de Hold-functie is ingeschakeld, kunt u de functies niet gebruiken. (Het lampje SET en alle componentkeuzetoetsen knippen twee keer.)

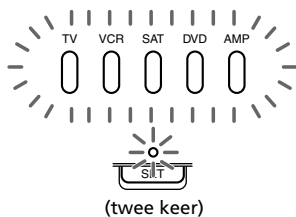

De bedieningselementen ontgrendelen

Houd ingedrukt en druk op en PROG -.

Het lampje SET en alle componentkeuzetoetsen knippen één keer en de Hold-functie is gewist.

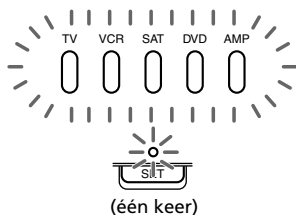

Alle instellingen wissen — De fabrieksinstellingen van de afstandsbediening herstellen

U kunt alle afstandsbedieningssignalen die met de "aanleerfunctie" zijn geprogrammeerd, wissen om de fabrieksinstellingen van de afstandsbediening te herstellen.

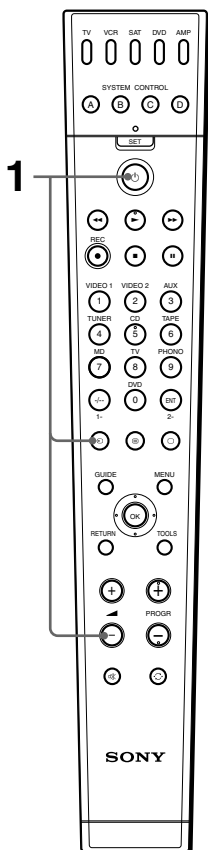

- 1 Houd ingedrukt en druk op en .

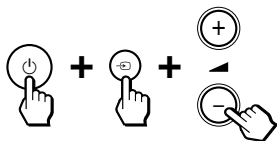

Het lampje SET en alle componentkeuzetoetsen gaan branden. Vervolgens gaat de verlichting van de componentkeuzetoetsen één voor één uit vanaf de linkerkant. Ten slotte gaat het lampje SET uit. Als het lampje SET als laatste uitgaat, zijn alle instellingen gewist en wordt de originele status van de afstandsbediening hersteld.

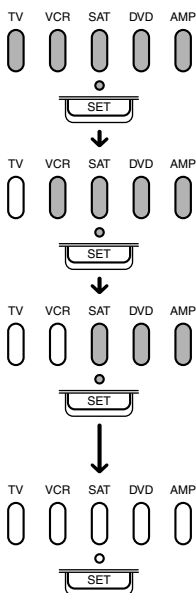

Voorzorgsmaatregelen

- Laat het apparaat niet vallen en stoot niet tegen het apparaat. Dit kan een storing veroorzaken.
- Zet het apparaat niet op een plaats in de buurt van warmtebronnen of op een plaats die wordt blootgesteld aan direct zonlicht, overmatige hoeveelheden stof of zand, vocht, regen of mechanische schokken.
- Plaats geen vreemde voorwerpen in het apparaat. Als een voorwerp of vloeistof in het apparaat terechtkomt, moet u het apparaat laten nakijken door bevoegde servicetechnici voordat u het verder gebruikt.
- Stel de afstandsbedieningsdetectoren van de componenten niet bloot aan direct zonlicht of andere sterke verlichting. Te veel licht kan handelingen met de afstandsbediening verstoren.
- Houd de afstandsbediening buiten het bereik van kleine kinderen en huisdieren. Componenten, zoals een airconditioning, verwarming, elektrische apparaten en elektrische rolluiken of gordijnen, kunnen gevaarlijk zijn als ze per ongeluk infraroodsignalen ontvangen.

Onderhoud

Reinig het oppervlak met een zachte doek die licht is bevochtigd met water of een mild zeepsopje. Gebruik geen oplosmiddelen, zoals alcohol, benzeen of thinner, omdat deze de afwerking van het oppervlak kunnen beschadigen.

Technische gegevens

Werkingsafstand

Ongeveer 10 m (verschilt afhankelijk van componenten van verschillende merken)

Stroomvereisten

Twee R6-batterijen (AA-formaat)

Levensduur van de batterij

Ongeveer 1 jaar (als er ongeveer 300 keer per dag op toetsen op de afstandsbediening wordt gedrukt) (afhankelijk van het gebruik)

Afmetingen

Ongeveer 40 × 235 × 31 mm
(b × h × d)

Gewicht

Ongeveer 99 g (exclusief batterijen)

Wijzigingen in ontwerp en technische gegevens voorbehouden zonder voorafgaande kennisgeving.



De geldigheid van het CE-keurmerk is beperkt tot de landen/regio's waar dit keurmerk wettelijk moet worden nageleefd, hoofdzakelijk in de landen van de EER (Europese Economische Ruimte).

Problemen oplossen

Als u problemen ondervindt met het instellen of gebruik van de afstandsbediening, controleert u eerst de batterijen (pagina 6) en controleert u vervolgens de onderstaande items.

Probleem	Oplossing
U kunt de componenten niet bedienen.	<ul style="list-style-type: none">• Ga dichterbij de component staan. De maximale werkingsafstand is ongeveer 10 m.• Richt de afstandsbediening rechtstreeks op de component en controleer of er geen obstakels zijn tussen de afstandsbediening en de component.• Schakel de componenten zo nodig eerst in.• Controleer of u op de juiste componentkeuzetoets hebt gedrukt. In het geval van een satellietuner of DVD-speler moet u controleren of de gewenste component is geselecteerd.• Controleer of de component geschikt is voor infraroodafstandsbediening. Als de component bijvoorbeeld wordt geleverd zonder afstandsbediening, kan de component wellicht niet worden bediend met een afstandsbediening.• U hebt een andere component toegewezen aan de componentkeuzetoets. Controleer de component die aan die toets is toegewezen en de componentcode.
U kunt het volume niet regelen.	<ul style="list-style-type: none">• Als de videocomponenten zijn aangesloten op een audiosysteem, moet u de afstandsbediening instellen zoals wordt beschreven bij "Het volume regelen van de videocomponenten die zijn aangesloten op een audiosysteem" (pagina 23).• U hebt een andere component toegewezen aan de toets TV of AMP (pagina 30). In dit geval kan het volume niet worden geregeld wanneer u andere componenten dan de televisie of versterker selecteert.
De componentkeuzetoetsen knipperen met een regelmatig interval wanneer u op een toets drukt.	<ul style="list-style-type: none">• De batterijen zijn bijna leeg. Vervang de batterijen door nieuwe.
U kunt de componenten niet bedienen, zelfs niet nadat u de componentcodenummers hebt ingesteld.	<ul style="list-style-type: none">• Stel de componentcode correct in. Als de code die als eerste wordt vermeld voor de component, niet functioneert, probeert u alle codes voor de component in de volgorde waarin deze worden vermeld in de bijgeleverde lijst met "Codenummers van componenten".• Bepaalde functies zijn wellicht niet vooraf ingesteld. Als bepaalde of alle toetsen niet correct functioneren, zelfs niet als u de componentcodes hebt ingesteld, gebruikt u de aanleerfunctie om de afstandsbedieningssignalen voor de component te programmeren (pagina 14).• De component kan wellicht worden bediend met een codenummer dat niet wordt vermeld in de lijst met "Codenummers van componenten". Zie "Een componentcode instellen met de zoekfunctie" (pagina 11) en stel het codenummer opnieuw in met de zoekfunctie.
De afstandsbediening kan de afstandsbedieningssignalen niet aanleren.	<ul style="list-style-type: none">• Wanneer u deze afstandsbediening signalen aanleert van een afstandsbediening met een interactief signaaluitwisselsysteem (wordt bij sommige Sony-versterkers geleverd), kan het responssignaal van de hoofdeenheid het aanleren op de afstandsbediening verstoren. In dat geval moet u naar een plaats gaan waar de signalen de hoofdeenheid niet kunnen bereiken (zoals in een andere kamer).
U kunt een component niet bedienen, zelfs niet nadat u de afstandsbedieningssignalen hebt geprogrammeerd met de aanleerfunctie.	<ul style="list-style-type: none">• Controleer of de afstandsbediening de juiste signalen heeft "aangeleerd". Zie "Voor nauwkeurig aanleren" (pagina 17) als dit niet het geval is en voer de aanleerprocedure opnieuw uit (pagina 14).

Problemen oplossen (vervolg)

Probleem	Oplossing
Het lampje SET knippert vijf keer tijdens de aanleerprocedure.	<ul style="list-style-type: none">• Het aanleren is niet voltooid. Zie "Voor nauwkeurig aanleren" (pagina 17) en voer de aanleerprocedure opnieuw uit (pagina 14).• Er zijn geen beschikbare toetsen voor de "aanleerprocedure". Wis aangeleerde functies die u niet vaak gebruikt (pagina 20) en voer de aanleerprocedure uit.
Een componentkeuzetoets knippert vijf keer tijdens het instellen.	<ul style="list-style-type: none">• De componentcodes kunnen niet worden ingesteld. Raadpleeg de bijgeleverde lijst met "Codenummers van componenten" en probeer de componentcodes nogmaals in te stellen (pagina 8).
Het lampje SET knippert twee keer tijdens de aanleerprocedure.	<ul style="list-style-type: none">• Voor een geselecteerde componentkeuzetoets of een andere toets die u wilt instellen, zijn al afstandsbedieningssignalen geprogrammeerd met de aanleerfunctie (pagina 14). Wis de "aangeleerde" signalen (pagina 20) of selecteer een andere toets die geen "aangeleerde" signalen heeft en probeer opnieuw in te stellen.
Alle componentkeuzetoetsen knippen twee keer.	<ul style="list-style-type: none">• De Hold-functie is ingeschakeld. Schakel de Hold-functie uit (pagina 32).
Nadat u de inschakelopdracht voor een component hebt geprogrammeerd, functioneert de componentkeuzetoets niet correct.	<ul style="list-style-type: none">• Er is al een aangeleerde functie ingesteld voor de componentkeuzetoets. Als er al een aangeleerde functie is ingesteld (pagina 14), kunt u de inschakelfunctie programmeren onder de componentkeuzetoets (pagina 25), maar functioneert de inschakelfunctie pas als u de "aangeleerde" functie wist. Wis de "aangeleerde" functie nadat u de inschakelfunctie hebt ingesteld. Deze functie is alleen beschikbaar voor Sony-componenten.
De systeembedieningsfunctie of bedieningsprogrammafunctie werkt niet correct.	<ul style="list-style-type: none">• Wanneer u een systeembedieningsfunctie of bedieningsprogrammafunctie programmeert, moet u ervoor zorgen dat u de juiste stappen uitvoert (pagina 26, 29).• Wijzig de richting van de afstandsbediening. Als het probleem blijft optreden, plaatst u de geprogrammeerde componenten dichter bij elkaar.• Als de afstandsbedieningsontvangers van de componenten te ver uit elkaar staan, of als een voorwerp de signalen tussen de componenten blokkeert, functioneren bepaalde componenten wellicht niet op volgorde, zelfs niet als u op de geprogrammeerde toets drukt. Als bepaalde componenten niet correct functioneren wegens het bovenstaande of een andere reden, plaatst u de componenten terug in de positie die ze hadden voordat u de systeembedieningsfunctie of bedieningsprogrammafunctie hebt ingesteld. Als u dit niet doet, kan de werking onjuist zijn wanneer u deze functies opnieuw gebruikt.• Bepaalde componenten worden wellicht niet altijd ingeschakeld met de systeembedieningsfunctie of bedieningsprogrammafunctie. De reden hiervoor is dat de stroom van de component beurtelings wordt in- en uitgeschakeld wanneer het signaal voor in-/uitschakelen wordt ontvangen. Controleer in dit geval of de component is in- of uitgeschakeld voordat u de systeembedieningsfunctie gebruikt.• Als u het componentcodenummer voor het merk van de audio-/videocomponent wijzigt (pagina 8) dat is ingesteld onder een componentkeuzetoets die is geprogrammeerd voor een reeks opdrachten met de bedieningsprogrammafunctie, wordt het nieuwe signaal verzonden wanneer u op de bijbehorende componentkeuzetoets drukt.• De intervallen tussen de stappen zijn wellicht te kort. Afhankelijk van de componenten moet u wellicht een interval tussen opeenvolgende stappen invoegen. U kunt een interval invoegen door in een andere volgorde op de toetsen te drukken. (U kunt een interval tussen stappen invoegen tijdens het programmeren van een componentkeuzetoets.)• Als een SYSTEM CONTROL-toets of een componentkeuzetoets al een afstandsbedieningssignaal heeft "aangeleerd" (pagina 14), kunt u een systeembedieningsfunctie (systeembedieningsmacro) of een bedieningsprogrammafunctie (componentmacro) programmeren, maar werkt de functie pas als u de aangeleerde functie wist. Zie "De "aangeleerde" functie van een toets wijzigen of wissen" op pagina 20 als u de aangeleerde functie wilt wissen.

Overzicht van vooraf ingestelde functies

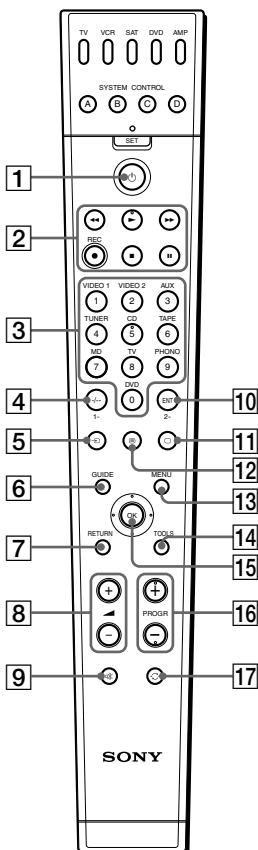

Opmerking

Er zijn wellicht bepaalde componenten of functies die niet met deze afstandsbediening kunnen worden bediend.

Televisie

TOETSAANDUIDING	FUNCTIE
1	In- en uitschakelen.
2 ROOD (◀◀), GROEN (▶▶), GEEL (▶▶), BLAUW (■)	Fastext-toetsen
3 4 10 1-9, 0, ENT, -/-, 1-, 2-	Het programma wijzigen. Als u bijvoorbeeld naar programma 5 wilt gaan, drukt u op 0 en 5 (of op 5 en ENT).

TOETSAANDUIDING	FUNCTIE
5	De ingangsstand wijzigen.
6 GUIDE	De stand uitschakelen
8	Volume omhoog: + Volume omlaag: -
9	Het volume van de televisie dempen. Druk nogmaals op de toets om het dempen op te heffen.
11	Inschakelen. Overschakelen van teletekst naar televisie.
12	Overschakelen naar teletekst.
13 MENU	Het scherm MENU openen.
14 TOOLS	Overschakelen naar WIDE.
15	Joystick
	De cursor naar boven verplaatsen.
	De cursor naar beneden verplaatsen.
	De cursor naar rechts verplaatsen.
	De cursor naar links verplaatsen.
OK	Het geselecteerde item in het scherm MENU invoeren.
16 PROGR +/-	Programma met een hoger nummer: + Programma met een lager nummer: -
17	De functie JUMP, FLASHBACK of CHANNEL RETURN van de televisie uitvoeren, afhankelijk van de instelling van de fabrikant van de televisie.

Fastext gebruiken

Met Fastext hebt u via één druk op een toets toegang tot pagina's. Wanneer een Fastext-pagina wordt uitgezonden, verschijnt een menu met kleurcodes onder aan het scherm.











De kleuren van dit menu komen overeen met de rode, groene, gele en blauwe toetsen op de afstandsbediening.

Druk op de toets die overeenkomt met het menu met kleurcodes. De pagina wordt na enkele seconden weergegeven.

Wordt vervolgd

Overzicht van vooraf ingestelde functies (vervolg)

Videorecorder





























TOETSAANDUIDING	FUNCTIE
1 	In- en uitschakelen.
2 	Terugspoelen.
2 	Afspelen.
2 	Snel vooruitspoelen.
2 REC ●	Houd REC ●* ingedrukt en druk op  om op te nemen. Laat eerst  los en vervolgens REC ●.
2 ■	Stoppen.
2	Pauzeren.
3 4 10 1 - 9, 0, ENT, -/--, 1-, 2-.	Het programma wijzigen. Als u bijvoorbeeld naar programma 5 wilt gaan, drukt u op 0 en 5 (of op 5 en ENT).
5  (ANT/SW)	De antenne-uitgang wijzigen.
11  (INPUT SELECT)	De ingangsstand wijzigen.
12 	Het schermdisplay weergeven.
13 MENU	Het scherm MENU openen.
15 	Joystick
↑	De cursor naar boven verplaatsen.
↓	De cursor naar beneden verplaatsen.
→	De cursor naar rechts verplaatsen.
←	De cursor naar links verplaatsen.
OK	Het geselecteerde item in het scherm MENU invoeren.
16 PROGR +/-	Programma met een hoger nummer: + Programma met een lager nummer: -

* De toets REC ● werkt niet alleen om te voorkomen dat er per ongeluk wordt opgenomen.

Kabeldoos

TOETSAANDUIDING	FUNCTIE
1 	In- en uitschakelen.
3 4 10 1 - 9, 0, ENT	Het programma wijzigen. Als u bijvoorbeeld naar programma 5 wilt gaan, drukt u op 0 en 5 (of op 5 en ENT).
16 PROGR +/-	Programma met een hoger nummer: + Programma met een lager nummer: -
17 	De functie JUMP, FLASHBACK of CHANNEL RETURN bedienen.

Satellietuner

TOETSAANDUIDING	FUNCTIE
	In- en uitschakelen.
 ROOD ()  GROEN ()  GEEL ()  BLAUW ()	Fastext-toetsen
  	Het programma wijzigen. Als u bijvoorbeeld naar programma 5 wilt gaan, drukt u op 0 en 5 (of op 5 en ENT).
 (INPUT)	De uitgang van de satellietontvanger overschakelen naar de televisie. (Wanneer u een televisiekabel of antenne op de ontvanger aansluit, schakelt de uitgang tussen een televisie- en satellietprogramma.)
 GUIDE	De Master Guide openen.
 RETURN (EXIT)	De stand uitschakelen.
  (TELETEXT)	Overschakelen naar teletekst.
 MENU	Het scherm MENU openen.
 TOOLS (EPG)	Het scherm EPG weergeven of verbergen.
 	Joystick
	De cursor naar boven verplaatsen.
	De cursor naar beneden verplaatsen.
	De cursor naar rechts verplaatsen.
	De cursor naar links verplaatsen.
OK	De Station Index openen als er geen programmagids wordt weergegeven. Het gemarkeerde kanaal selecteren.
 PROGR +/-	Programma met een hoger nummer: + Programma met een lager nummer: -
 	Terugkeren naar de zender waarop het laatst was afgestemd.

Fastext gebruiken

Met Fastext hebt u via één druk op een toets toegang tot pagina's.

Wanneer een Fastext-pagina wordt uitgezonden, verschijnt een menu met kleurcodes onder aan het scherm.





De kleuren van dit menu komen overeen met de rode, groene, gele en blauwe toetsen op de afstandsbediening.



Druk op de toets die overeenkomt met het menu met kleurcodes.

De pagina wordt na enkele seconden weergegeven.

Overzicht van vooraf ingestelde functies (vervolg)

DVD-speler

TOETSAANDUIDING	FUNCTIE
1 	In- en uitschakelen.
2 	Terugspoelen.
2 	Afspelen.
2 	Snel vooruitspoelen.
2 REC ●	Houd REC ●* ingedrukt en druk op  om op te nemen. Laat eerst  los en vervolgens REC ●.
2 ■	Stoppen.
2 	Pauzeren.
3 1 - 9, 0	Cijfertoetsen: items instellen die zijn geselecteerd op het scherm.
4 -/-- (+10)	Nummer 10 en hoger selecteren.
5  (AUDIO)	Het geluid wijzigen.
6 GUIDE (CLEAR)	De geselecteerde tekens van het scherm verwijderen.
7 RETURN	Terugkeren naar het vorige scherm.
10 ENT	De instelling invoeren. Items instellen die zijn geselecteerd op het scherm.
11  (SUBTITLE)	De ondertiteling wijzigen.
12 	De huidige afspelstatus op het scherm weergeven.
13 MENU (DVD MENU)	Het DVD-menu weergeven.
14 TOOLS (A/B)	De afstand tussen A en B bepalen. Het deck selecteren.
15 	Joystick
↑	De cursor naar boven verplaatsen.
↓	De cursor naar beneden verplaatsen.
→	De cursor naar rechts verplaatsen.
←	De cursor naar links verplaatsen.
OK	De items uitvoeren die zijn geselecteerd op het scherm.

TOETSAANDUIDING	FUNCTIE
16  (PROGR +)	Doorgaan naar de volgende locatie of track. Programma met een hoger nummer
16  (PROGR -)	Teruggaan naar de vorige locatie of track. Programma met een lager nummer
17  (TITLE)	Het titelmenu weergeven.

* De toets REC ● werkt niet alleen om te voorkomen dat er per ongeluk wordt opgenomen.

CD-speler

TOETSAANDUIDING	FUNCTIE
1	In- en uitschakelen.
2	Terugspoelen.
2	Afspelen.
2	Snel vooruitspoelen.
2 REC ●	Houd REC ● ingedrukt en druk op om op te nemen. Laat eerst los en vervolgens REC ●.
2 ■	Stoppen.
2	Pauzeren.
3 1 - 9, 0	Het tracknummer selecteren. Met 0 wordt track 10 geselecteerd. Zie de beschrijvingen voor de toets +10 hierna als u tracknummers boven 10 wilt selecteren.
4 -/-- (+10)	Nummer 10 en hoger selecteren.
10 ENT	De instelling invoeren.
16 PROGR +	De volgende track selecteren.
16 PROGR -	De vorige track selecteren.
17 (D.SKIP)	De volgende disc selecteren.

MD-speler













TOETSAANDUIDING	FUNCTIE
1	In- en uitschakelen.
2	Terugspoelen.
2	Afspelen.
2	Snel vooruitspoelen.
2 REC ●	Houd REC ● ingedrukt en druk op om op te nemen. Laat eerst los en vervolgens REC ●.
2 ■	Stoppen.
2	Pauzeren.
3 1 - 9, 0	Het tracknummer selecteren. Met 0 wordt track 10 geselecteerd. Zie de beschrijvingen voor de toets +10 hierna als u tracknummers boven 10 wilt selecteren.
4 -/-- (+10)	Nummer 10 en hoger selecteren.
10 ENT	De instelling invoeren.
16 PROGR +	De volgende track selecteren.
16 PROGR -	De vorige track selecteren.
17 (D.SKIP)	De volgende disc selecteren.

DAT-deck

TOETSAANDUIDING	FUNCTIE
1	In- en uitschakelen.
2	Terugspoelen.
2	Afspelen.
2	Vooruitspoelen.
2 REC ●	Houd REC ● ingedrukt en druk op om op te nemen. Laat eerst los en vervolgens REC ●.
2 ■	Stoppen.
2	Pauzeren.
3 1 - 9, 0	Een programmanummer selecteren.
10 ENT	De instelling invoeren.
16 PROGR +	Naar het volgende liedje gaan.
16 PROGR -	Naar het vorige liedje gaan.





Overzicht van vooraf ingestelde functies (vervolg)

Cassettedeck

TOETSAANDUIDING	FUNCTIE
1 	In- en uitschakelen.
2 	Terugspoelen.
2 	Afspelen.
2 	Snel vooruitspoelen.
2 REC ●	Houd REC ● ingedrukt en druk op  om op te nemen. Laat eerst  los en vervolgens REC ●.
2 ■	Stoppen.
2 	Pauzeren.
4 -/-- (◀)	Teruggaan.
10 ENT (◀)	Teruggaan.
13 MENU (●)	Houd MENU ingedrukt en druk de joystick omhoog om op te nemen. Laat eerst de joystick los en vervolgens MENU.*
15 	Joystick
 (▶)	Afspelen.*
 (■)	Stoppen.*
 (▶▶)	Snel vooruitspoelen.*
 (◀◀)	Terugspoelen.*
OK ()	Pauzeren.*
17  (A/B)	Het cassettedeck selecteren: cassettedeck A of B (alleen bij een dubbel cassettedeck).

* Wordt geactiveerd wanneer u een dubbel cassettedeck gebruikt (voor cassettedeck A van een Sony-component)

Versterker

TOETSAANDUIDING	FUNCTIE
1 	In- en uitschakelen.
3 1	De ingangsbron selecteren: VIDEO 1
3 2	De ingangsbron selecteren: VIDEO 2
3 3	De ingangsbron selecteren: AUX
3 4	De ingangsbron selecteren: TUNER
3 5	De ingangsbron selecteren: CD
3 6	De ingangsbron selecteren: TAPE
3 7	De ingangsbron selecteren: MD
3 8	De ingangsbron selecteren: TV
3 9	De ingangsbron selecteren: PHONO
3 0	De ingangsbron selecteren: DVD
5  (INPUT)	De geselecteerde ingang opeenvolgend wijzigen.
8  +/-	Volume omhoog: + Volume omlaag: -
9 	Het volume van de versterker dempen. Druk nogmaals op de toets om het dempen op te heffen.
16 PROGR +/-	Frequentie omhoog tijdens vooraf instellen of afstemmen: + Frequentie omlaag tijdens vooraf instellen of afstemmen: -
17  (SHIFT)	De band of voorkeursselectie wijzigen.

* De handeling is mogelijk wanneer de ingebouwde STB van het type HDD wordt gebruikt of in de Video-on-demand-stand.

Index

A

- Aanleerfunctie 14
- Afstandsbediening vergrendelen 32

B

- Batterijen 6

C

- Cijfertoetsen 9, 20, 31
- Codenummer 8, 11
- Componentkeuzetoetsen
 - andere componenten toewijzen 30
 - inschakelfunctie instellen 25
 - instellingen kopiëren 31
 - reeks opdrachten programmeren 29
 - signaal programmeren 14

D, E

- ☒ (dempen) toets 10, 13, 24

F, G, H

- Fabrieksinstelling 33

I, J

- Inschakelfunctie instellen 25

K, L, M, N, O

- Kopiëren
 - instellingen van componentkeuzetoetsen 31

P, Q, R

- Problemen oplossen 35
- PROGR (programma) toets 11

S, T, U

- Systeembedieningsfuncties 26

V

- ◀ (volume) toetsen 10, 13, 17, 24, 33
- Volumeregeling 10, 13, 23
- Vooraf ingestelde componenten 8

W, X, Y, Z

- Wijzigen 20
- Wissen 33
- Wissen/wijzigen
 - aangeleerd signaal 20, 21
 - inschakelopdracht 25



Omhändertagande av gamla elektriska och elektroniska produkter (Användbar i den Europeiska Unionen och andra Europeiska länder med separata insamlingsystem)

Symbolen på produkten eller emballaget anger att produkten inte får hanteras som hushållsavfall. Den skall i stället lämnas in på uppsamlingsplats för återvinning av el- och elektronikkomponenter. Genom att säkerställa att produkten hanteras på rätt sätt bidrar du till att förebygga eventuella negativa miljö- och hälsoeffekter som kan uppstå om produkten kasseras som vanligt avfall. Återvinning av material hjälper till att bibehålla naturens resurser. För ytterligare upplysningar om återvinning bör du kontakta lokala myndigheter eller sophämtningstjänst eller affären där du köpte varan.

Funktioner

Med fjärrkontrollen RM-VZ800T kan du med en enda fjärrkontroll styra alla AV-komponenterna, och du slipper på så sätt problemet med en separat fjärrkontroll för varje enskild AV-komponent. Här följer en sammanfattning av fjärrkontrollens huvudfunktioner.

Samlad kontroll av Sony AV-komponenter från en och samma fjärrkontroll

Den här fjärrkontrollen är förinställd på fabriken för att styra komponenter från Sony, därför kan du omedelbart börja använda den som en kontrollcentral för alla dina AV-komponenter från Sony.

Fjärrkontrollssignaler för andra komponenter än de från Sony finns också förinställda

Den här fjärrkontrollen är förinställd för de flesta av de större varumärkena, inklusive Sony. Du kan fjärrstyra komponenterna genom att ställa in komponenttyp och kodnumret för de olika komponenterna (sid. 8).

Inlärningsfunktion för programmering av andra fjärrkontrollssignaler

Den här fjärrkontrollen har en inlärningsfunktion som gör att den kan "lära" sig de nödvändiga fjärrkontrollssignalerna för att kunna kontrollera andra komponenter eller funktioner som inte är förinställda. (För att "Lära" fjärrkontrollen sådana signaler använder du den fjärrkontroll som medföljde den komponent som inte är förinställd.) (sid. 14)

Du kan dessutom "lära" fjärrkontrollen fjärrkontrollssignaler (endast infraröda signaler) för andra produkter än för just ljud och bild, t.ex. luftkonditionering, belysning osv. (Det kan dock finnas vissa produkter eller funktioner som inte kan läras in.) (sid. 22)

Ändra tilldelningen för nya komponenter

Du kan tilldela komponentvalsknapparna andra komponenter så att du kan kontrollera dem fritt. Den här funktionen är användbar om du har fler än två av samma typ av AV-komponent (gäller endast om det finns en ledig komponentvals knapp). (sid. 30)

Komponentvalsknappen för TV kan bara tilldelas TV-apparater.

Innehållsförteckning

Komma igång

Sätta i batterierna	6
När är det dags att byta batterier?	6
Kontrollernas placering	7

Grundläggande hantering

Ange koden för bild och ljudkomponenter från andra tillverkare än Sony	
— Inställning av komponentkoder	8
Inställning av komponentkoder	8
Kontrollera om kodnumret fungerar	10
Ställa in en komponentkod med hjälp av sökfunktionen	11
Kontrollera komponenterna med hjälp av fjärrkontrollen.	12
Ställa in volymen	13
Att tänka på när du använder komponenterna	13
Programmera en annan fjärrkontrolls signaler	
— Inlärningsfunktion	14
För att inläringen ska fungera	17
Programmera fjärrkontrollssignaler på komponentvalsknapparna	18
Ändra eller radera funktionen på en "inlär" knapp	20
Programmering av signaler för en luftkonditionering	22

Avancerade funktioner

Kontrollera volymen för bildkomponenter som är anslutna till ett ljudsystem	23
Lägga en extrafunktion till komponentvalsknapparna	25
Programmera kommandot för strömpåslag för den valda komponenten genom att trycka på dess komponentvalsknapp (gäller endast komponenter från Sony)	25
Utföra en kommandoserie — Systemkontrollsfunktioner	26
Radera programmerade kommandon	28
Programmera en kommandoserie på komponentvalsknapparna	29
Radera programmerade kommandon	30
Tilldela komponentvalsknapparna andra komponenter	30
Kopiera inställningarna för en komponentvalsknapp till en annan knapp	31

Använda övriga funktioner

Låsa kontrollerna — Reglagelås	32
Radera alla inställningar	
— Återställa fjärrkontrollen till fabriksinställningarna	33

Övrig information

Försiktighetsåtgärder	34
Underhåll	34
Tekniska data	34
Felsökning	35

Appendix

Tabell över förinställda funktioner	37
TV	37
VCR	38
CBL (kabelbox)	38
SAT	39
DVD	40
CD	41
MD	41
DAT	41
DECK	42
AMP	42
Index	43

Sätta i batterierna

Öppna locket till batterifacket och sätt i två stycken R6-batterier (storlek AA) (medföljer ej). Se till att du passar in markeringarna + och - på batterierna mot markeringarna + och - i batterifacket.

- 1 Öppna locket genom att skjuta det åt sidan och sedan ta bort det.

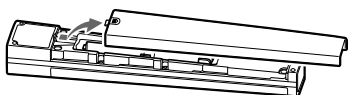

- 2 Sätt först i batteriernas negativa ände genom klämman i vart och ett av facken, som nedanstående bild visar.

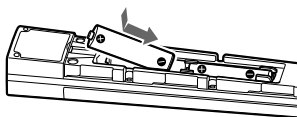
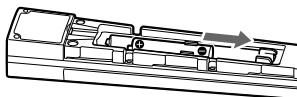
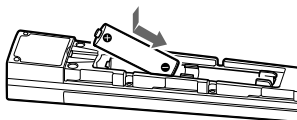

När är det dags att byta batterier?

Batterier för att driva fjärrkontrollen (två alkaliska R6-batterier (storlek AA))

Under normala förhållanden håller batterierna upp till sex månader. Om fjärrkontrollen inte fungerar kan det hända att batterierna laddas ur tidigare. Byt i så fall ut batterierna mot nya.

Obs!

Se till att du byter batterierna inom en timme. Annars raderas de inställda kodnumren (sid. 8) och de "inlärda" fjärrkontrollsignalerna (sid. 14).

Om batterier

- Blanda inte gamla och nya batterier, blanda inte heller olika batterityper.
- Om batterisyra har läckt ut torkar du ur batterifacket med en trasa och byter ut de gamla batterierna mot nya. Du kan förhindra batteriläckage genom att ta ur batterierna när du vet med dig att du inte kommer att använda fjärrkontrollen under en längre tid.

Kontrollernas placering

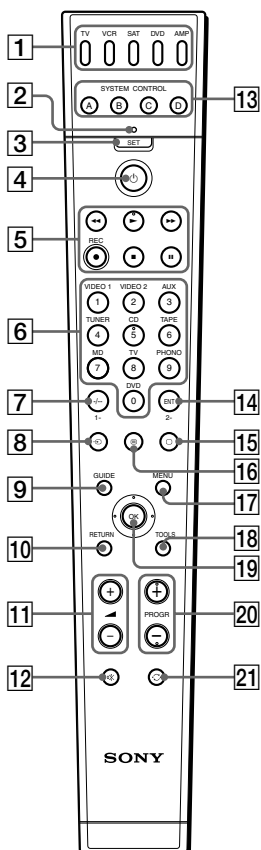

- 1 Komponentvalsknappar
Lyser eller blinkar under användning.
- 2 SET-indikator
- 3 SET-knapp
- 4 ⏻ (ström), knapp
- 5 Kontrollknappar för uppspelning
- 6 Sifferknappar
- 7 -/-, knapp
- 8 ↵ (ingångsval), knapp
- 9 GUIDE-knapp
- 10 RETURN-knapp
- 11 ◀ (volym) +/-, knappar*
- 12 🔇 (stänga av ljudet), knapp*
- 13 SYSTEM CONTROL-knappar
- 14 ENT (bekräfta), knapp
- 15 □ (TV), knapp
- 16 ☰ (text-TV), knapp
- 17 MENU-knapp
- 18 TOOLS-knapp
- 19 Styrspak
- 20 PROGR (program) +/-, knappar
- 21 ↻ (hämta), knapp

Om knappar med beröringsindikator

Sifferknapp 5, knapparna PROGR +, PROGR - och ▶ är försedda med en "beröringsindikator", en upphöjd punkt som du kan känna med fingret, och som gör det lättare att hitta rätt bland knapparna.

* Om knapparna ◀ +/- och 🔇

Fjärrkontrollen kontrollerar eller dämpar TV:ns volym när du väljer en bildkomponent. Fjärrkontrollen kontrollerar eller stänger av förstärkarens volym när du väljer en ljudkomponent. Också den här inställningen kan du ändra (sid. 23).

Obs!

Kontrollknapparnas funktion varierar beroende på inställningsläge/manöverläge. I "Tabell över förinställda funktioner" (sid. 37) visas hur fjärrkontrollen vanligtvis kontrollerar de olika komponenterna i det fabriksinställda läget.

Ange koden för bild och ljudkomponenter från andra tillverkare än Sony — Inställning av komponentkoder

Fjärrkontrollen är vid leverans inställd för att kontrollera AV-komponenter av märket Sony (se nedanstående tabell). Om du använder fjärrkontrollen med Sony-komponenter som redan är förinställda, kan du hoppa över följande procedurer. Du kan också använda fjärrkontrollen till att kontrollera förinställda AV-komponenter från andra stora tillverkare. Om du vill använda fjärrkontrollen för andra AV-komponenter, eller för komponenter från Sony, som i ursprungsläget inte kan styras med fjärrkontrollen, måste du ställa in de korrekta koderna för de olika komponenterna, genom att utföra följande procedurer.

Komponent- valsknapp	Förinställda komponenter	Fabriksinställning
TV	TV Kombinerad TV/video	TV från Sony
VCR	VCR	VHS- videobandspelare från Sony
SAT	Satellit- mottagare	Satellitmottagare från Sony
DVD	DVD- spelare	DVD-spelare från Sony
AMP	Förstärkare	Förstärkare från Sony

Obs!

En analog kabelbox, CD-spelare, MD-spelare eller kassetbandspelare kan ställas in till någon av de ovanstående komponentvalsknapparna. Du kan tilldela komponentvalsknapparna andra komponenter så att du fritt kan ställa in signaler för de önskade komponenterna. Mer information finns under "Tilldela komponentvalsknapparna andra komponenter" (sid. 30). Information om knappfunktionerna för de olika komponenterna finns under "Tabell över förinställda funktioner" (sid. 37).

Inställning av komponentkoder

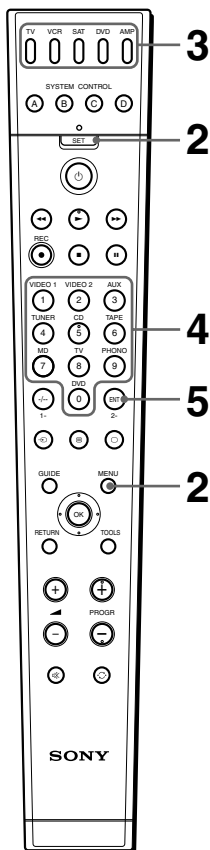

Exempel: Inställning för en TV från Philips

- 1 Se tabellerna i den medföljande "Komponentkodnummer" och sök efter den fyrsiffriga komponentkoden för den önskade komponenten. Om fler än ett kodnummer finns listat använder du det nummer som listas först. För att t.ex. ställa in en TV från Philips använder du kodnummer 8086.

2 Håll SET intryckt samtidigt som du trycker på MENU.

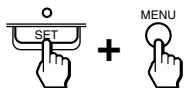

Alla komponentvalsknapparna blinkar.

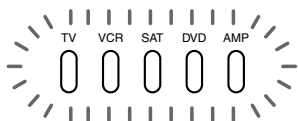

3 Tryck på komponentvalsknappen för den önskade komponenten.



Den valda komponentvalsknappen tänds och de andra knapparna slocknar.



4 Ange den fyrsiffriga komponentkoden med hjälp av sifferknapparna.

5 Tryck på ENT.

Komponentvalsknappen slocknar.



Om komponentvalsknappen blinkar fem gånger innan den slocknar betyder det att inställningen inte är slutförd. Börja om från steg 2.

Obs!

- Om du anger en komponentkod som inte finns med i den medföljande "Komponentkodnummer" eller om du trycker på knapparna i fel ordning, blinkar komponentvalsknappen fem gånger och slocknar sedan. Kontrollera komponentkoden och försök sedan ställa in den igen.
- Inställningsproceduren avbryts om du inte utför någon åtgärd med fjärrkontrollen inom 20 sekunder mellan de olika stegen. Ställ in koden genom att börja om från steg 2.
- Om du trycker på SET medan du anger komponentkoden raderas alla kodnummer och inställningsproceduren avbryts. Börja om från steg 2.

Du avbryter inställningen genom att trycka på SET.

Ange koden för bild och ljudkomponenter från andra tillverkare än Sony — Inställning av komponentkoder (fortsättning)

Kontrollera om kodnumret fungerar

- 1 Slå på strömmen till komponenten med dess strömbrytare.
- 2 Tryck på komponentvalsknappen som motsvarar den komponent som du har ställt in.
Komponentvalsknappen tänds när du trycker på den, och slocknar när du släpper upp den.

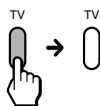

- 3 Rikta fjärrkontrollen mot komponenten och tryck på .

Den valda komponentknappen tänds när du trycker på en funktionsknapp och slocknar när du släpper upp den.



Strömmen till komponenten ska nu stängas av.

- 4 Om det gick att genomföra den här proceduren kontrollerar du att också de andra funktionerna fungerar, t.ex. programval och volymkontroll.
Mer information finns på sid. 12.

Om fjärrkontrollen inte verkar fungera

Försök upprepa inställningsprocedurerna med de andra koderna som finns listade för komponenten, eller försök att ställa in kodnumret med sökfunktionen (sid. 11).

Om knapparna +/- och

När du kontrollerar en bildkomponent tänds TV-knappen för att visa att fjärrkontrollen kontrollerar TV:ns volym eller stänger av ljudet.



När du kontrollerar en ljudkomponent tänds AMP-knappen för att visa att fjärrkontrollen kontrollerar förstärkarens volym eller stänger av ljudet.



Du rekommenderas att ställa in koderna för TV (TV-apparater) och AMP (förstärkare) innan du ställer in några andra komponenter.

Om knappar som redan "lärt" sig fjärrkontrollsignaler

Om du redan har använt inlärningsfunktionen och programmerat en fjärrstyrningssignal för en viss knapp (sid. 14), fortsätter den "inlärd" signalen att fungera även efter det att du har ställt in kodnumret för komponenten. För att använda den som en förinställd funktionsknapp måste du först radera den "inlärd" signalen (sid. 20).

Ställa in en komponentkod med hjälp av sökfunktionen

Du kan hitta ett tillgängligt kodnummer för en komponent som inte finns med i listan "Komponentkodnummer".

Innan du startar sökfunktionen

Ställ in de olika komponenterna på följande status, så att sökfunktionen fungerar korrekt.

TV-apparat, förstärkare:

Strömmen påslagen

CD-spelare*, MD-spelare*,

kassettspelare*: Strömmen påslagen med ett

uppspelningsmedium (skiva, kassettspelare eller liknande).

Övriga komponenter: Strömmen avstängd

* Om någon av de här komponenterna tilldelas någon av komponentvalsknapparna (sid. 30) kan du ställa in en komponentkod med hjälp av sökfunktionen.

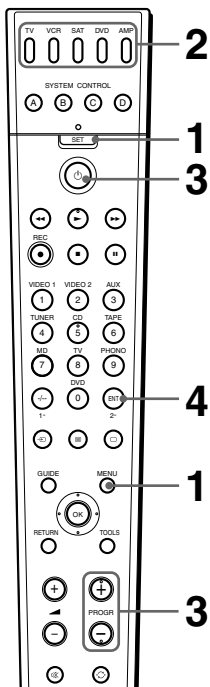

- 1 Håll SET intryckt samtidigt som du trycker på MENU.

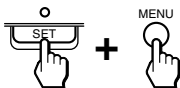

Alla komponentvalsknapparna blinkar.

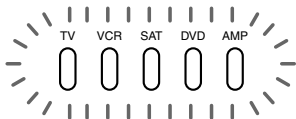

- 2 Tryck på komponentvalsknappen för den önskade komponenten.

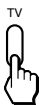

Den valda komponentvalsknappen tänds och alla andra knappar slocknar.



- 3 Tryck på **PROGR +** eller **PROGR -** och **⏻** i tur och ordning tills komponenten svarar på följande sätt.

TV, förstärkare (AMP):

Strömmen stängs av

Videobandspelare (VCR),

satellitmottagare (SAT), DVD-

spelare: Strömmen slås på

CD-spelare, MD-spelare,

kassettspelare: Spelar upp

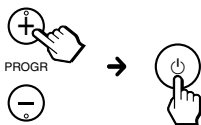

Fortsättning

Ställa in en komponentkod med hjälp av sökfunktionen (fortsättning)

Du går till nästa kodnummer genom att trycka på PROGR +. Du går tillbaka till föregående kodnummer genom att trycka på PROGR -.

Komponentvalsknappen blinkar tre gånger när numren har fullbordat en cykel.

En cykel innebär t.ex. att de fyrsiffriga numren med början från "8" har gått runt ett varv - fullbordat en cykel.

4 Tryck på ENT.



Komponentvalsknappen slocknar.



Om komponentvalsknappen blinkar fem gånger innan den slocknar betyder det att inställningen inte är slutförd. Börja om från steg 1.

5 Kontrollera om kodnumret fungerar med hjälp av anvisningarna på sid. 10.

Obs!

- Inställningsproceduren avbryts om du inte utför något med fjärrkontrollen inom 20 sekunder mellan de olika stegen. Ställ in koden genom att börja om från början.
- Om du trycker på någon annan knapp än PROGR +/- och ⏻ när du anger komponentkoden raderas alla kodnumren och inställningsproceduren avbryts. Börja om från början.

Du avbryter inställningen genom att trycka på SET.

Kontrollera komponenterna med hjälp av fjärrkontrollen.

Om du tänker kontrollera en komponent från en annan tillverkare än Sony måste du först ställa in dess komponentkod (sid. 8).

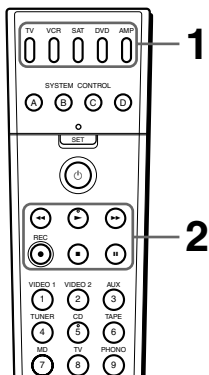

Exempel: Så här gör du för att kontrollera en videobandspelare

- 1 Tryck på önskad komponentvalsknapp. Komponentvalsknappen tänds när du trycker på den, och slocknar när du släpper upp den.

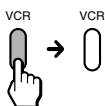



- 2 Tryck på någon av kontrollknapparna för spelaren. De olika komponenternas kontrollknappar och vilka funktioner de styr finns sammanfattade i "Tabell över förinställda funktioner" (sid. 37).

Obs!

Fjärrkontrollsignalerna kan vara annorlunda för vissa komponenter eller funktioner. I så fall kan du programmera fjärrkontrollsignalerna med hjälp av inlärningsfunktionen (sid. 14). Tänk på att fjärrkontrollen inte kan användas för komponenter och funktioner som inte hanterar infraröda fjärrkontrollsignaler.

Ställa in volymen

Du ställer in volymen genom att trycka på  +/- . Du dämpar ljudet genom att trycka på  . När du väljer en bildkomponent kontrollerar du TV:ns volym (komponentvalsknappen TV tänds) och när du väljer en ljudkomponent kontrollerar du förstärkarens volym (komponentvalsknappen AMP tänds). Också den här inställningen kan du ändra (sid. 23).

Obs!

- Om du använde inlärningsfunktionen (sid. 14) för att programmera knapparna  +/- eller  för att sända en signal till en annan komponent, är det den signalen som sänds i stället för volyminställning respektive avstängning av ljudet för TV:n eller förstärkaren när du väljer den komponenten.
- Om du använde inlärningsfunktionen (sid. 14) för att programmera knapparna  +/- eller  för TV eller AMP för att sända en signal till en annan komponent, sänds den signalen bara när du väljer TV eller AMP. När du väljer en annan komponent sänds de förinställda volymkontrollsignalerna för TV eller AMP.
- Om du har tilldelat knapparna TV eller AMP en annan komponent (sid. 30) kan inte TV:ns eller förstärkarens volym kontrolleras, även om du väljer en annan komponent.

Att tänka på när du använder komponenterna

När du använder en kassetbandspelare med dubbla kassettdäck

- 1 Om fjärrkontrollen till kassetbandsspelaren har en A/B-knapp för val av kassettdäck har knappen  på den här fjärrkontrollen motsvarande funktion.



- 2 Om du inte kan välja kassettfack A/B med knappen  ställer du först in sifferkoden för ett av kassettfacken och
 - ställer sedan in funktionskontrollerna för det andra kassettfacket på andra lediga knappar (t.ex. sifferknapparna) med hjälp av inlärningsfunktionen (sid. 14).

eller

- tilldela det andra kassettfacket en annan komponentvalsknapp (sid. 30).

Programmera en annan fjärrkontrolls signaler — Inlärningsfunktion

Om du vill kunna kontrollera komponenter eller använda funktioner, som inte fungerar även om du anger en komponentkod, kan du med hjälp av följande inlärningsprocedur "lära" några av de programmerbara knapparna, eller fjärrkontrollen, att hantera en annan fjärrkontrolls funktioner. Du kan också använda inlärningsfunktionen för att ändra signalerna för enstaka knappar efter det att du angett komponentkoden (sid. 8). Du rekommenderas att göra en anteckning över de "inlärd" knappfunktionerna. (Du kan göra anteckningar på baksidan av den medföljande "Komponentkodnummer").

Obs!

- Det är möjligt att det finns vissa fjärrkontrollssignaler som inte kan "läras" in.
- Du kan också använda en bildskärm till en dator (även en med inbyggd tuner), om fjärrkontrollen är "inlärd" för det.

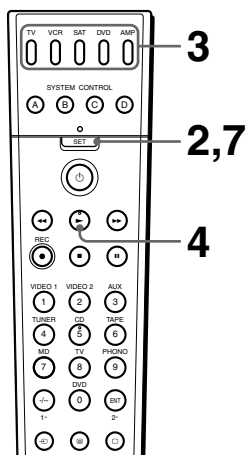

Exempel: Så här programmerar du en videobandspelares signal för ► (uppspelning) till VCR-knappen ► (uppspelning) på fjärrkontrollen

- 1 Placera RM-VZ800T mot komponentens fjärrkontroll så att respektive IR-sändare är riktade rakt mot varandra.

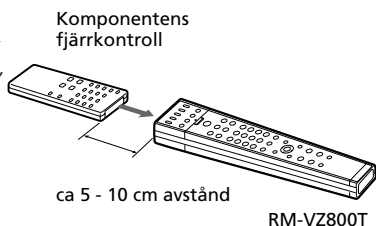

-
- 2** Håll SET intryckt under minst 3 sekunder.



SET-indikatorn tänds och alla komponentvalsknapparna blinkar.

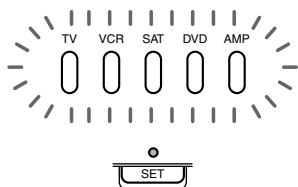

-
- 3** Tryck på komponentvalsknappen för den komponent vars signaler ska "läras in".

VCR



SET-indikatorn och den valda komponentvalsknappen tänds och de andra knapparna slocknar.

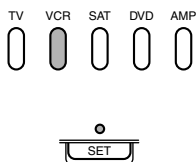

-
- 4** Tryck på den knapp på fjärrkontrollen som du vill "lära in".



SET-indikatorn och den valda komponentvalsknappen blinkar (inlärningsfunktionens standbyläge).



Om en annan signal redan har "lärts in" på den knappen

SET-indikatorn blinkar två gånger och fjärrkontrollen utför inget, men återgår i stället till det läge som var aktuellt efter det att du tryckte på komponentvalsknappen i steg 3. Du kan antingen "lära in" till en ledig knapp, eller radera den redan "inlärda" funktionen (sid. 20) och börja om från början.

Programmera en annan fjärrkontrolls signaler – Inlärningsfunktion (fortsättning)

- 5** Tryck in och håll knappen på den andra fjärrkontrollen intryckt tills både SET-indikatorn och komponentvalsknappen tänds igen.

Under informationsöverföringen lyser bara SET-indikatorn; komponentvalsknappen slocknar. När informationsöverföringen är slutförd återgår fjärrkontrollen till läget i steg 3.

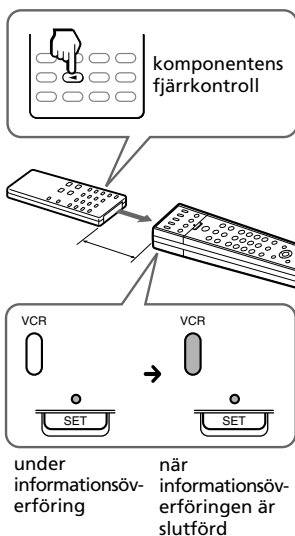

Om SET-indikatorn blinkar fem gånger

Det betyder att "inlärningen" inte är slutförd. Upprepa steg 4 och 5.

- 6** Om du vill "lära in" funktioner till andra knappar upprepar du steg 4 och 5.

"Lära in" andra komponenters fjärrkontrollssignaler

När du placerat de två fjärrkontrollerna på det sätt som beskrivs i steg 1 på sid. 14, trycker du på motsvarande komponentvalsknapp och utför inlärningen genom att följa instruktionerna för steg 4 och 5.

- 7** Slutför inställningen genom att trycka på SET.

Obs!

- Om du under pågående inlärning låter det gå mer än 20 sekunder mellan de olika stegen, avbryts inlärningsläget.
- Om du inte utför steg 5 inom 10 sekunder efter steg 4, återgår inlärningsproceduren till steg 3. Upprepa steg 4 när komponentvalsknappen lyser.

Om du vill avbryta inställningen trycker du på SET.

Om fjärrkontrollen inte verkar fungera

Om den "inlärd" knappen inte fungerar som den ska är det möjligt att du måste utföra "inlärningen" igen. (Om t.ex. volymen blir väldigt hög efter det att du tryckt på ◀ + bara en gång är det möjligt att någon störning har inträffat under inlärningsproceduren.)

Om du ställer in en komponentkod efter det att en signal har "lärts in"

Om du har programmerat en signal till en knapp med hjälp av inlärningsfunktionen fungerar den signalen även efter det att du har ställt in en komponentkod.

Om signalen REC ●

Du kan bara utföra "inlärning" till en knapp åt gången. Därför kan du inte lära in en knappsekvens (t.ex. REC ● + ►) till en enskild knapp på fjärrkontrollen. I så fall "lärt" du in funktionerna för var och en av de enskilda knapparna på komponenten till fjärrkontrollen.

När du "lär in" signaler till ◀

+/- eller ✕

- Om du använt inlärningsfunktionen för att programmera knapparna ▶ +/- eller ✕ för att sända en signal till andra komponenter än TV eller AMP, kan den signalen bara överföras genom att trycka på ▶ +/- eller ✕ när du valt motsvarande komponent.
- Om du använt inlärningsfunktionen för att programmera knapparna ▶ +/- or ✕ för att sända en signal till TV eller AMP, sänds den signalen bara när du valt TV eller AMP. När du väljer en annan komponent sänds den "inlärd" signalen.

"Lära in" signalerna för en luftkonditioneringsanläggning

Mer information finns under "Programmering av signaler för en luftkonditionering" på sid. 22.

För att inläringen ska fungera

- Flytta inte fjärrkontrollerna under inlärningsproceduren.
- Håll "inlärningsknappen" intryckt tills fjärrkontrollen reagerar på det beskrivna sättet.
- Använd nya batterier i båda fjärrkontrollerna.
- Undvik att utföra inläringen i en omgivning som är utsatt för direkt solljus eller stark lysrörsbelysning. (I så fall kan inlärningsproceduren störas.)
- Fjärrkontrollens detektor kan sitta på olika ställen på olika fjärrkontroller. Om inläringen inte kan utföras kan du försöka ändra fjärrkontrollernas placering.
- När du lär in signaler för en fjärrkontroll med interaktivt signalutbytessystem (medföljer vissa av Sonys förstärkare) till den här fjärrkontrollen är det möjligt att mottagarsignalen för huvudenheten stör fjärrkontrollens inläring. I så fall får du flytta till en plats där signalerna inte når huvudenheten (t.ex. till ett annat rum).

VIKTIGT!

Se till att inte småbarn eller husdjur kan få tag på fjärrkontrollen; du bör dessutom låsa kontrollerna med reglagelåset (sid. 32). Det kan vara farligt om komponenter som luftkonditionering, värmeelement, elektrisk utrustning, t.ex. elektriska fönsterluckor eller gardiner får ta emot oavsiktliga infraröda signaler.

Programmera en annan fjärrkontrolls signaler – Inlärningsfunktion (fortsättning)

Programmera fjärrkontrollssignaler på komponentvalsknapparna

Du kan "lära in" en manöverprocedur till en komponentvalsknapp, så att när du trycker på komponentvalsknappen utförs även funktionen automatiskt. Om det t.ex. är nödvändigt att växla över ingången på en förstärkare till DVD när du använder en DVD-spelare, kan du "lära in" ingångsväxlingen till DVD-knappen. Efter "inläringen" ändras ingångsvallet på förstärkaren automatiskt till DVD när du trycker på DVD. (För att utföra den här funktionen måste du först slå på strömmen till förstärkaren.)

Exempel: Så här "lär" du in fjärrkontrollssignalen för val av DVD-ingången på förstärkaren till komponentvalsknappen DVD på fjärrkontrollen

1 Följ steg 1 till 2 (sid. 14).

2 Håll komponentvalsknappen intryckt under minst 3 sekunder för den komponent vars signaler ska "läras in".



Då tänds SET-indikatorn och de andra komponentvalsknapparna.



När SET-indikatorn tänds kan du släppa upp komponentvalsknappen. SET-indikatorn och den valda komponentvalsknappen blinkar (inlärningsfunktionens standbyläge).



Om en annan signal redan har "lärts in" på den knappen

SET-indikatorn blinkar två gånger och fjärrkontrollen utför inget, men återgår i stället till det läge som var aktuellt efter det att du höll SET intryckt i steg 2. Du kan antingen "lära in" till en ledig knapp, eller radera den redan "inlärd" funktionen (sid. 20) och börja om från början.

3 Håll knappen på den andra fjärrkontrollen intryckt tills både SET-indikatorn och alla komponentvalsknapparna börjar blinka igen.

Under informationsöverföringen lyser bara SET-indikatorn; komponentvalsknappen slocknar.

Om SET-indikatorn blinkar fem gånger

Det betyder att "inlärningen" inte är slutförd. Upprepa steg 2 och 3.

4 Upprepa steg 2 och 3 om du vill "lära in" fjärrkontrollssignaler till andra knappar.

5 Slutför "inlärningen" genom att trycka på SET.

Obs!

- Om du under pågående inlärning låter det gå mer än 20 sekunder mellan de olika stegen, avbryts inlärningsläget.
- Om du inte utför steg 3 inom 10 sekunder efter steg 2, återgår inlärningsproceduren till steg 1. Upprepa från steg 2 när komponentvalsknappen lyser.

Om du vill avbryta "inlärningen" trycker du på SET.

Programmera en annan fjärrkontrolls signaler – Inlärningsfunktion (fortsättning)

Ändra eller radera funktionen på en "inlärd" knapp

För att ändra den "inlärd" funktionen raderar du först funktionen och utför sedan inlärnigen igen.

Radera den "inlärd" funktionen för en enskild knapp

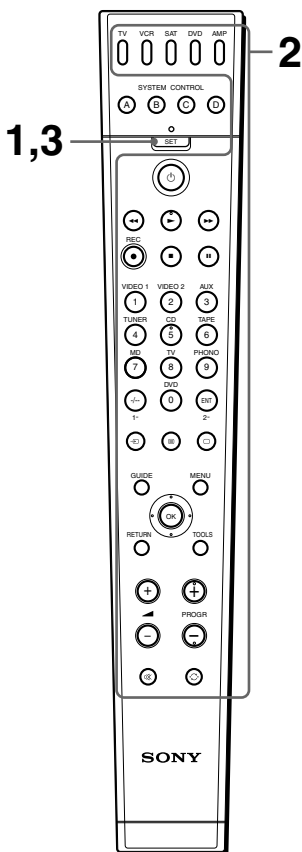

Exempel: Så här raderar du den "inlärd" funktionen för sifferknapp 1 i VCR-läget

- 1 Håll SET intryckt i minst 3 sekunder.



SET-indikatorn tänds och alla komponentvalsknapparna blinkar.



- 2 Samtidigt som du håller den önskade komponentvalsknappen intryckt, trycker du på den knapp som du vill radera inställningen från.

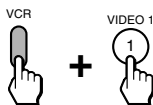

När raderingen av den "inlärd" funktionen är slutförd slocknar den valda komponentvalsknappen.

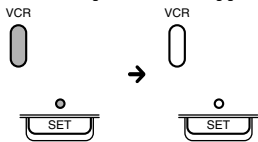

när informationen raderas

när informationsraderingen är klar

Obs!

Kom ihåg att du måste trycka på den knapp som du vill radera inställningen från samtidigt som du trycker på komponentvalsknappen. Om du släpper upp komponentvalsknappen växlar fjärrkontrollen över till inlärningsläget.

- 3 Slutför inställningen genom att trycka på SET.

Om du vill avbryta raderingen trycker du på SET.

Radera den inlärd funktionen för en komponentvals knapp, dvs. TV, VCR, SAT, DVD eller AMP

Exempel: Så här raderar du en funktion som "lärts in" till TV-knappen

- 1 Samtidigt som du håller SET intryckt under 3 sekunder håller du komponentvals knappen TV intryckt.

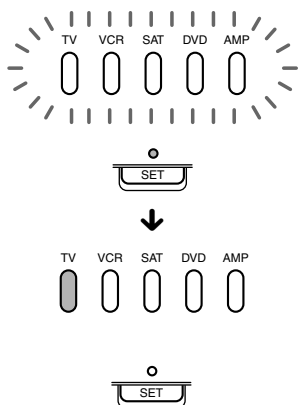

När raderingen av en "inlärd" funktion är slutförd slocknar SET-indikatorn.

För att radera alla funktionssignaler som "lärts in" till en viss komponentvals knapp

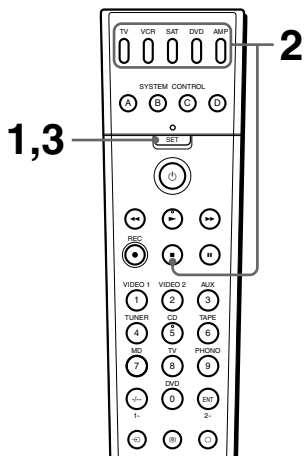

Exempel: Så här raderar du alla funktioner som "lärts in" med VCR-knappen

- 1 Håll SET intryckt minst 3 sekunder.



SET-indikatorn tänds och alla komponentvals knapparna blinkar.

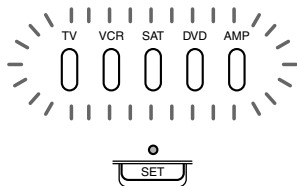

Programmera en annan fjärrkontrolls signaler — Inlärningsfunktion (fortsättning)

- 2 Samtidigt som du håller ■ intryckt trycker du på den komponentvals knapp vars inställning du vill radera.

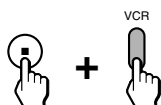

När raderingen av en "inlärd" funktion har slutförts slocknar de andra komponentvals knapparna.

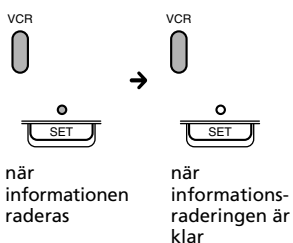

Obs!

- Med den här funktionen kan du bara radera "inlärd" funktioner för alla knapparna för en specifik komponent.
- Hur du gör för att radera en enskild "inlärd" funktion för en komponentvals knapp finns beskrivet på sid. 20.

- 3 Slutför inställningen genom att trycka på SET.

Om du vill avbryta raderingen trycker du på SET.

Programmering av signaler för en luftkonditionering

Om årstidsinställningar

Om du ändrar luftkonditioneringens inställningar beroende på årstid måste du programmera fjärrkontrollsignalerna för de nya inställningarna på fjärrkontrollen.

Om funktionen för att slå på/av strömmen inte fungerar som den ska

Om fjärrkontrollen bara kan kontrollera "ON" med en knapp och "OFF" med en annan när luftkonditioneringens fjärrkontroll kan kontrollera både "ON/OFF" med en enda knapp, programmerar du signalen till två knappar på fjärrkontrollen på följande sätt.

- 1 Radera den "inlärd" signalen för på/av på den programmerade knappen på fjärrkontrollen.
- 2 Programmera bara signalen för strömpåslag av luftkonditioneringen till en knapp på fjärrkontrollen genom att utföra stegen under "Programmera en annan fjärrkontrolls signaler — Inlärningsfunktion" (sid. 14).
- 3 Programmera signalen som stänger av strömmen till luftkonditioneringen till en annan knapp på fjärrkontrollen.

Nu kan du kontrollera strömmen till luftkonditioneringen genom att de två knapparna på fjärrkontrollen har programmerats med var sin signal, den ena slår på strömmen till luftkonditioneringen och den andra stänger av den.

Kontrollera volymen för bildkomponenter som är anslutna till ett ljudsystem

Fjärrkontrollens fabriksinställningar utgår från antagandet att du lyssnar på ljudet från bildkomponenterna via TV:ns högtalare och att ljudet från ljudkomponenterna kommer från högtalare som är anslutna till en förstärkare.

För att t.ex. kontrollera volymen när du använder en videobandspelare, behöver du inte trycka på TV-knappen för att justera TV:ns volym.

Följande tabell visar fabriksinställningarna för vilken komponents volym du kontrollerar när du tryckt på motsvarande komponentvals knapp.

Komponentvals knapp	Kontrollerar volymen för
TV	TV
VCR	TV
SAT	TV
DVD	TV
AMP	förstärkare

Om bildkomponenterna är anslutna till ett ljudsystem kanske du i stället vill höra ljudet från TV:n eller videobandspelaren via förstärkaren, inte från TV:ns högtalare. I så fall behöver du ändra fabriksinställningen, så att du kan kontrollera volymen för bildkomponenterna utan att först behöva växla över till förstärkaren.

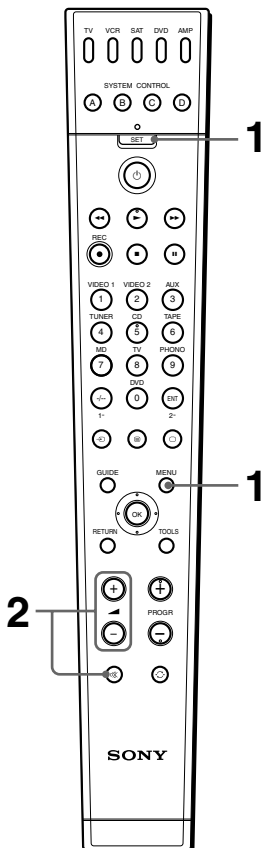

Så här ändrar du fabriksinställningen för volymkontrollen



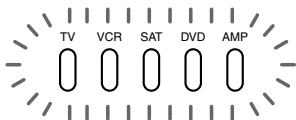

- 1 Håll SET intryckt samtidigt som du trycker på MENU. Alla komponentvals knapparna blinkar.





Kontrollera volymen för bildkomponenter som är anslutna till ett ljudsystem (fortsättning)

2 Håll  intryckt samtidigt som du trycker på  + eller  -.

Ställa alla volymkontroller till AMP

Håll  + intryckt samtidigt som du trycker på .
Alla komponentvalsknapparna tänds när du trycker på de här knapparna och slocknar när du släpper upp dem.

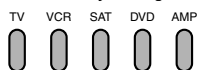

Håll  + intryckt samtidigt som du trycker på .





Inställningen för volymkontrollen är färdig.



För att rikta bara ljudkomponenternas volymkontroller till AMP

Håll  - intryckt samtidigt som du trycker på .

Bara AMP tänds när du trycker på de här knapparna och slocknar när du släpper upp dem.

Håll  - intryckt samtidigt som du trycker på .



Inställningen för volymkontrollen är färdig.



Som bildkomponenter räknas:
TV-apparater,
videobandspelare, analoga
kabelboxar, satellitmottagare,
DVD-spelare
Som ljudkomponenter räknas:
CD-spelare, MD-spelare,
kassettbandspelare och
förstärkare

Om du vill avbryta inställningen trycker du på SET.

Obs!

- Om du använde inlärningsfunktionen för att programmera knapparna  +/- eller  för att sända en signal till en komponent, ändrar inte ovanstående procedur funktionen för knapparna  +/- och .
- Om du utför en inlärningsfunktion för att sända volymkontrollsignal till en förstärkare från en annan komponentvalsknapp än TV, ställs prioriteten att sända signalen från högsta till lägsta prioritet på följande sätt: AMP-knapp → VCR-knapp → SAT-knapp → DVD-knapp. Om du t.ex. "lär" AMP-knappen och VCR-knappen att sända förstärkarens volymkontrollsignal när du justerar volymen, sänds först AMP-knappens signaler till förstärkaren. Om du "lär" AMP-knappen att sända signaler till någon annan komponent än en förstärkare, sänds signalerna till förstärkaren från VCR-knappen.

Lägga en extrafunktion till komponentvalsknapparna

Programmera kommandot för strömpåslag för den valda komponenten genom att trycka på dess komponentvals knapp (gäller endast komponenter från Sony)

När du använder komponenter från Sony kan du programmera signalen för strömpåslag för de olika komponenterna till en komponentvals knapp. Då kan du växla till önskad komponent och samtidigt slå på strömmen till den genom att helt enkelt trycka på dess komponentvals knapp.

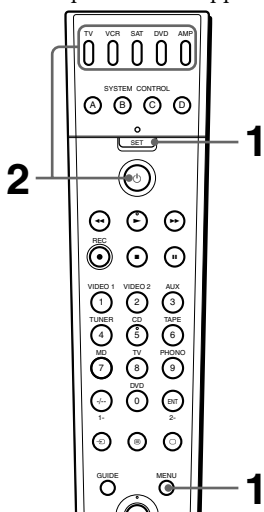

Exempel: Så här programmerar du TV-knappen

- 1 Håll SET intryckt samtidigt som du trycker på MENU. Alla komponentvals knapparna blinkar.

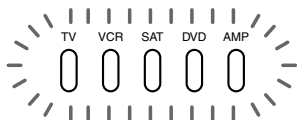

- 2 Samtidigt som du håller intryckt trycker du på önskad komponentvals knapp.

När du först trycker på intryckt tänds bara den komponentvals knapp som redan har ställts in för strömpåslagskommandot.

Exempel: Om strömpåslagskommandot redan har programmerats på VCR- och DVD-knapparna tänds de här knapparna när du först trycker på intryckt.

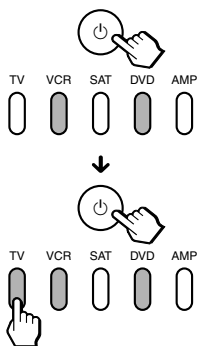

Om du vill avbryta inställningen trycker du på SET.

Radera strömpåslagskommandot

Upprepa samma procedur genom att trycka på den komponentvals knapp som tänds när du trycker på intryckt.

Obs!

- Om du har programmerat komponentkoden för en produkt från en annan tillverkare än Sony på en komponentvals knapp, kan du inte programmera strömpåslagsfunktionen till den knappen. Om du ändrar komponentkoden (sid. 8) efter det att du har ställt in strömpåslagsfunktionen, raderas strömpåslagsfunktionen. (Komponentvals knappen blinkar två gånger vilket visar att du inte kan ställa in den här funktionen.)
- Även om du använde inlärningsfunktionen (sid. 14) för att programmera en signal på en komponentvals knapp, kan du visserligen programmera strömpåslagsfunktionen på den knappen, men du kan inte använda den. Om du däremot raderar den "inlärd" funktionen på den knappen, kan du använda strömpåslagsfunktionen.

Utföra en kommandoserie — Systemkontrollsfunktioner

Med systemkontrollsfunktionen kan du programmera en serie styrkommandon och aktivera dem genom att trycka på en enda knapp. Du kan programmera upp till 16 på varandra följande funktionssteg för var och en av SYSTEM CONTROL-knapparna (A - D).

Om du har ställt in en systemkontrollsfunktion för en komponentvals knapp (sid. 29) börjar de programmerade kommandona att utföras när du trycker på komponentvals knappen under minst 2 sekunder. När de programmerade kommandona utförs sänds alla motsvarande fjärrkontrollsignaler.

Exempel: Om du tittar på en video kan du ställa in en serie åtgärder så här:

- Strömmen till TV:n slås på.
- ↓
- Strömmen till videobandsspelaren (VCR) slås på.
- ↓
- Strömmen till förstärkaren slås på.
- ↓
- Ingångsväljaren på förstärkaren ställs på VIDEO 1.
- ↓
- Ingångsväljaren på TV:n ställs på VIDEO 1.
- ↓
- Videouppspelingen startar.

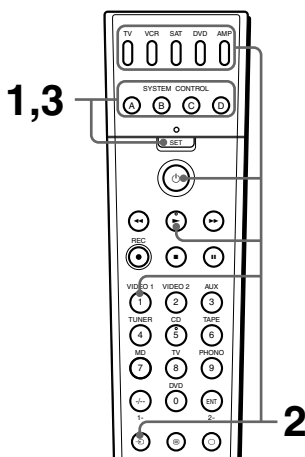

Exempel: Så här programmerar du ovanstående procedur på SYSTEM CONTROL B-knappen

- 1 Samtidigt som du håller SET intryckt trycker du på SYSTEM CONTROL B-knappen.

SET-indikatorn tänds.



Om en systemkontrollsfunktion (systemkontrollsmakro) redan är inställd på den här knappen blinkar SET-indikatorn två gånger. Inställningsproceduren avbryts automatiskt.

- 2 Ställ in systemkontrollsfunktionen.

I det här exemplet trycker du på knapparna i en följd efter varandra på det sätt som beskrivs nedan:

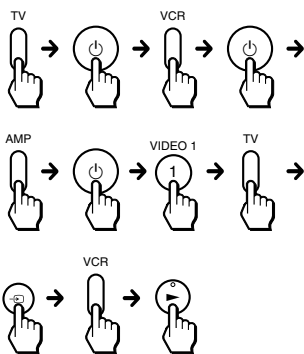

Du kan programmera upp till 16 på varandra följande funktionssteg på var och en av SYSTEM CONTROL-knapparna (A - D), inklusive det första steget att välja en komponentvals knapp.

- 3 Du slutför programmeringen genom att trycka på SET. SYSTEM CONTROL-knappen slocknar.

Om du vill programmera en ny serie funktioner på de knappar som du redan har ställt in en funktionsserie för

Radera programmet (sid. 28).

Obs!

- Om du inte utför något under 20 sekunder under pågående procedur avbryts inställningsläget, men den kommandoserie som du har programmerat fram till dess läggs in på knappen. I så fall måste du radera programmet (sid. 28) och börja om från steg 1 igen, om du vill ha med hela programmet. Du kan inte fortsätta programmeringen när inställningsläget har avslutats.
- Om en SYSTEM CONTROL-knapp redan har "lärt in" en fjärrkontrollsignal (sid. 14), kan du visserligen programmera en systemkontrollsfunktion (systemkontrollsmakro), men du kan inte utföra funktionen förrän du har raderat den inlärd funktionen. Hur du gör för att radera den inlärd funktionen beskrivs under "Ändra eller radera funktionen på en "inlärd" knapp" på sid. 20.
- Om du ändrar komponentkoden (sid. 8) eller programmerar en ny signal med hjälp av Inlärningsfunktionen (sid. 14) på en tangent eller knapp som redan har programmerats med en kommandoserie med systemkontrollsfunktionen, sänds den nya signalen när du trycker på motsvarande SYSTEM CONTROL-knapp.
- I inställningsläget kan du inte radera ett programmerat funktionssteg. Om du har programmerat ett felaktigt funktionssteg måste du börja om från steg 1.
- Om du försöker programmera fler än 16 steg avbryts systemkontrollsinställningen och de 16 steg som du programmerat sparas. Om du vill programmera stegen igen raderar du programmet (sid. 28) och börjar om från steg 1.

Utföra en kommandoserie — Systemkontrollsfunktioner (fortsättning)

Tips för programmering av systemkontrollsfunktioner

Följande information hjälper dig att programmera funktionssteg som utförs efter varandra.

Funktionsstegens ordningsföljd

Vissa komponenter kanske inte kan ta emot flera funktionssteg i följd från en fjärrkontroll. Det är ganska vanligt för vissa TV-apparater att de inte tar emot nästa fjärrkontrollsignal direkt efter det att de har tagit emot signalen för strömpåslag. Det här betyder att det inte alltid är säkert att en kommandoserie, som t.ex. att slå på strömmen och ställa om ingången, fungerar som den ska. I så fall kan du lägga emellan signaler för andra komponenter, som i nedanstående exempel:
Strömmen till TV:n slås på→
Strömmen till videobandspelaren slås på→Uppspelningen startar för videobandspelaren→
Ingångsval för TV:n

Ändra intervallet mellan funktionsstegen

När du utför en programmering kan du lägga in en fördröjning på 0,4 sekunder innan nästa steg utförs genom att trycka på samma komponentvalsknapp igen. Om du i exemplet ovan trycker på AMP→→AMP→1 i steg 2, lägger du in en fördröjning på 0,4 sekunder efter det att signalen som slår på strömmen till AMP har sänts.

Radera programmerade kommandon

- 1 Samtidigt som du håller SET intryckt håller du den SYSTEM CONTROL-knapp som du vill radera inställningen från intryckt under minst 3 sekunder.
-

Programmera en kommandoserie på komponentvalsknapparna

Du kan programmera en serie styrkommandon på komponentvalsknapparna (upp till 16 steg) på samma sätt som med SYSTEM CONTROL-knapparna.

När du vill aktivera de kommandon som du har programmerat på en komponentvalsknapp med hjälp av systemkontrollsfunktionen, trycker du på knappen i minst 2 sekunder.

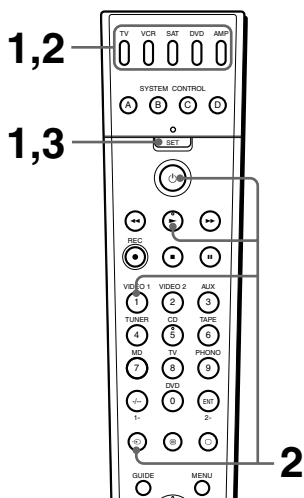

Obs!

- Om du trycker på knappen kortare tid än 2 sekunder fungerar knappen som en vanlig komponentvalsknapp, och de programmerade funktionsstegen utförs inte.
- Se även "Tips för programmering av systemkontrollsfunktioner" på sid. 28.

Exempel: Så här programmerar du proceduren på sid. 26 till komponentvalsknappen VCR

- 1 Samtidigt som du håller SET intryckt trycker du på komponentvalsknappen VCR.

SET-indikatorn och komponentvalsknappen VCR tänds.



Om en kontrollprogramfunktion (komponentmakro) redan har ställts in på en knapp blinkar den två gånger. Inställningsproceduren avbryts automatiskt.

- 2 Ställ in kontrollprogramfunktionen.

I det här exemplet trycker du på knapparna i en följd efter varandra på följande sätt:

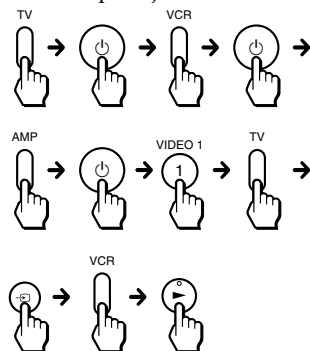

Du kan programmera upp till 16 efter varandra följande funktionssteg på var och en av komponentvalsknapparna, inklusive det första steget att välja en komponentvalsknapp.

- 3 Du slutför programmeringen genom att trycka på SET. Komponentvalsknappen VCR slocknar.

Radera programmerade kommandon

- 1 Samtidigt som du håller SET intryckt håller du den komponentvalsknapp som du vill radera inställningen från intryckt under minst 3 sekunder.

Obs!

- Du kan programmera en kontrollprogramsfunktion (komponentmakro) på en komponentvalsknapp som du redan har programmerat ett strömpåslagskommando för (sid. 25). I det här fallet aktiveras strömpåslagsfunktionen när du trycker på komponentvalsknappen, eller när du väljer en annan komponent under tiden som det efterföljande kontrollprogrammet utförs.
- Om du avbryter proceduren någonstans under mer än 20 sekunder avbryts inställningsläget, men den kommandoserie som du har programmerat fram till dess läggs in på knappen. I så fall måste du radera programmet (sid. 30) och börja om från steg 1 igen om du vill ha med hela programmet. Du kan inte fortsätta programmeringen när inställningsläget har avslutats.
- På en komponentvalsknapp som redan har "lärt in" en fjärrkontrollsignal (sid. 14), kan du programmera en kontrollprogramsfunktion (komponentmakro), men funktionen kan inte utföras förrän du har raderat den "inlärda" funktionen. Hur du gör för att radera den inlärda funktionen beskrivs under "Ändra eller radera funktionen på en "inlärda" knapp" på sid. 20.
- När du utför en programmering kan du lägga in en fördröjning på 0,4 sekunder innan nästa steg utförs genom att trycka på samma komponentvalsknapp igen. Om du i exemplet ovan trycker på AMP →  → AMP → 1 i steg 2, lägger du in en fördröjning på 0,4 sekunder efter det att signalen som slår på strömmen till AMP har sånts.

Tilldela komponentvalsknapparna andra komponenter

Du kan tilldela någon av de komponentvalsknappar som du inte använder en annan komponent.

Om du ställer in en komponentvalsknapp på en annan komponenttyp aktiveras den komponentkod du angett.

Obs!

- Om du vill använda den ursprungliga komponentinställningen måste du ange komponentkoden igen (sid. 8).
- Om du anger en ny tillverkarens komponentkod utan att först radera de tidigare "inlärda" funktionerna på den aktuella komponentvalsknappen, fortsätter de "inlärda" funktionerna att fungera. Radera de funktioner som du inte använder så ofta.
- Komponentvalsknappen för TV kan bara tilldelas TV-apparater.

Kopiera inställningarna för en komponentvalsknapp till en annan knapp

Du kan kopiera samtliga inställningar på en komponentvalsknapp till en annan komponentvalsknapp. Komponentkodsinställningarna (sid. 8) och den "inlärda" funktionen (sid. 14) kopieras till en ny knapp.

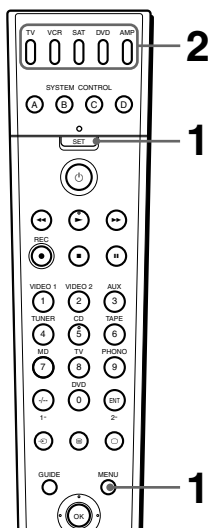

Exempel: Så här kopierar du inställningarna på DVD-knappen till SAT-knappen.

- 1 Håll SET intryckt samtidigt som du trycker på MENU. Alla komponentvalsknapparna blinkar.

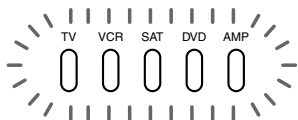

- 2 Håll den komponentvalsknapp nedtryckt under minst 3 sekunder, till vilken du vill kopiera en annan komponentvalsknapps inställning.

Medan du håller den här knappen intryckt blinkar de andra komponentvalsknapparna. Sedan trycker du på den komponentvalsknapp vars inställning du vill kopiera; då tänds alla komponentvalsknapparna. När kopieringen är slutförd slocknar de andra komponentvalsknapparna, utom de två som är nedtryckta.

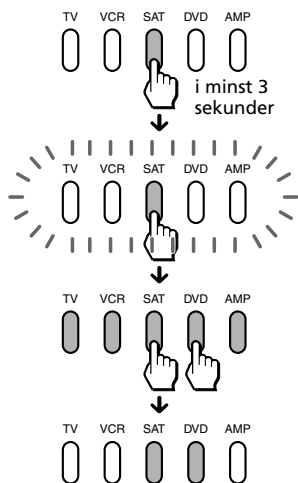

Om du vill avbryta inställningen trycker du på SET.

Obs!

- Du kan inte kopiera inställningarna till en komponentvalsknapp på vilken "inlärda" funktioner (sid. 14) har programmerats.
- Du kan bara styra en TV med komponentvalsknappen TV, och du kan inte kopiera andra komponentvalsknappars inställningar (förutom de för en TV) till komponentvalsknappen TV.
- Du kan inte kopiera en kontrollprogramsfunktion (komponentmakro) till en annan komponentvalsknapp.

Återställa komponentvalsknappens inställningar till den ursprungliga komponentinställningen

Radera den "inlärda" funktionen (sid. 20) och utför den ursprungliga komponentinställningen genom att följa proceduren på sid. 31.

Låsa kontrollerna — Reglanelås

För att undvika knapptryckningar
a misstag kan du låsa knapparna
med reglanelåset.

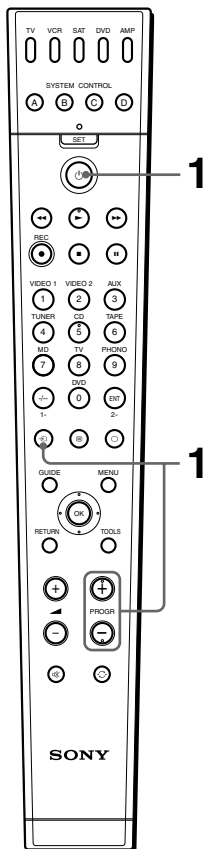

- 1 Håll intryckt samtidigt
som du trycker på och
PROGR +.

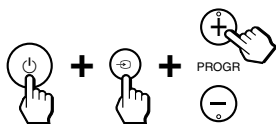

SET-indikatorn och alla
komponentvalsknapparna
blinker en gång och sedan är
reglanelåset aktiverat.

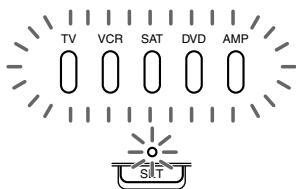

(blinker en gång)

När reglanelåset är aktiverat
kan du inte utföra några
funktioner. (SET-indikatorn och
alla komponentvalsknapparna
blinker två gånger.)

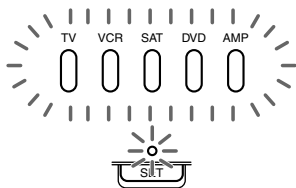

(blinker två gånger)

Låsa upp kontrollerna

Håll intryckt samtidigt
som trycker på och
PROGR -.
SET-indikatorn och alla
komponentvalsknapparna blinker
en gång och därefter är
reglanelåset öppet igen.

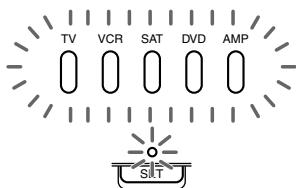



(blinker en gång)

Radera alla inställningar — Återställa fjärrkontrollen till fabriksinställningarna

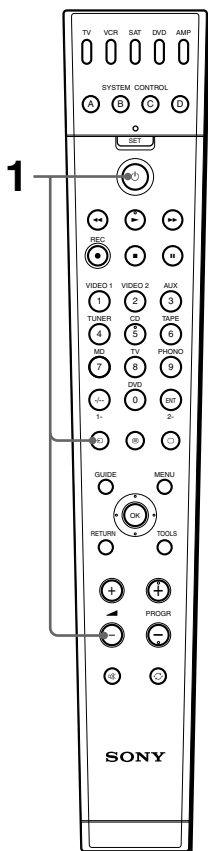
Du kan radera alla fjärrkontrollssignaler som programmerats genom "inlärning", så att fjärrkontrollen återställs till sina fabriksinställningar.



- 1 Håll  intryckt samtidigt som du trycker på  och .

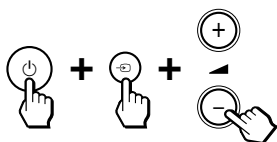

SET-indikatorn och alla komponentvalsknapparna tänds. Sedan slocknar komponentvalsknapparna en efter en med början från vänster, och därefter slocknar SET-indikatorn. När SET-indikatorn slocknat har alla inställningarna raderats och fjärrkontrollen har återfått sina fabriksinställningar.

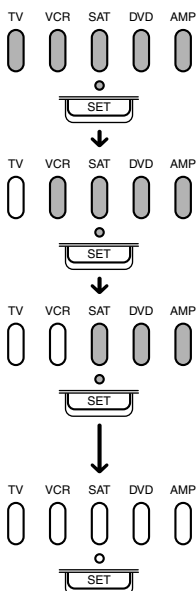

Försiktighetsåtgärder

- Tappa inte enheten och utsätt den heller inte för slag eller stötar eftersom det kan leda till funktionsstörningar.
- Låt inte enheten ligga i närheten av värmekällor eller i direkt solljus och inte heller där det är dammigt, sandigt eller fuktigt, eller där det regnar eller där den kan utsättas för slag och stötar.
- Stoppa inte in främmande föremål i enheten. Skulle någon vätska eller något föremål råka hamna inne i enheten bör du låta en behörig servicetekniker kontrollera den innan du använder den igen.
- Utsätt inte komponenternas IR-detektorer för direkt solljus eller annan stark belysning. Utsätts de för alltför mycket belysning kan fjärrkontrollens funktioner störas.
- Var noga med att placera fjärrkontrollen så att inte småbarn eller husdjur kan få tag på den. Det kan vara farligt om komponenter som luftkonditionering, värmeelement, elektrisk utrustning, t.ex. elektriska fönsterluckor eller gardiner får ta emot oavsiktliga infraröda signaler.

Underhåll

Rengör höljet med en mjuk duk, lätt fuktad med vatten eller ett mildt rengöringsmedel. Använd aldrig någon typ av lösningsmedel, t.ex. alkohol, bensin eller thinner, eftersom det kan skada ytan på höljet.

Tekniska data

Användningsavstånd

Ca 10 m (varierar mellan olika komponenter från olika tillverkare)

Strömförsörjning

Två R6-batterier (storlek AA)

Batteriernas livslängd

Ungefär 1 år (om du trycker på knapparna på fjärrkontrollen ungefär 300 gånger per dag) (varierar beroende på hur ofta fjärrkontrollen används)

Storlek

Ca 40 × 235 × 31 mm.
(b × h × d)

Vikt

Ca 99 g (exklusive batterier)

Rätt till ändring av utförande och tekniska data förbehålles.



Giltigheten av markeringen CE begränsas bara till de länder där dess innebörd har laglig grund, det gäller vanligtvis länderna i EEA (European Economic Area).

Felsökning

Om du har problem med att ställa in eller använda fjärrkontrollen bör du först kontrollera batterierna (sid. 6) och sedan ta nedanstående information till hjälp.

Tecken på fel	Åtgärd
Det går inte att kontrollera komponenterna med fjärrkontrollen.	<ul style="list-style-type: none">• Flytta dig närmare komponenten. Det maximala avståndet för fjärrkontroll är ungefär 10 m.• Se till att du verkligen riktar fjärrkontrollen direkt mot komponenten och att det inte är något i vägen mellan fjärrkontrollen och komponenten.• Slå först på strömmen till komponenten om det skulle behövas.• Kontrollera att du verkligen tryckt på rätt komponentvals knapp. När det gäller SAT och DVD ser du till att den önskade komponenten verkligen har valts.• Försäkra dig om att komponenten verkligen kan hantera infraröda signaler. En komponent som levereras utan fjärrkontroll kan antagligen inte styras med en fjärrkontroll.• Du har tilldelat komponentvals knappen en annan komponent. Kontrollera vilken komponent som knappen är tilldelad och vilken komponentkod den använder.
Det går inte att ställa in volymen.	<ul style="list-style-type: none">• Om bildkomponenterna är anslutna till ett ljudsystem kontrollerar du att du verkligen har ställt in fjärrkontrollen på det sätt som beskrivs under "Kontrollera volymen för bildkomponenter som är anslutna till ett ljudsystem" (sid. 23).• Du har tilldelat TV- eller AMP-knappen en annan komponent (sid. 30). I så fall kan inte volymen kontrolleras när du väljer andra komponenter än TV eller AMP.
Komponentvals knapparna blinkar med ett konstant intervall när jag trycker på en knapp.	<ul style="list-style-type: none">• Batterierna är svaga. Byt ut dem mot nya.
Det går inte att använda komponenterna trots att jag har angett komponentkoderna.	<ul style="list-style-type: none">• Ställ in komponentkoden rätt. Om den kod som listas först för en viss komponent inte fungerar, kan du försöka med de andra koderna för komponenten i den ordning som de listas i den medföljande "Komponentkodnummer".• Vissa funktioner kanske inte går att förinställa. Om vissa eller alla knappar inte fungerar på rätt sätt trots att du har ställt in komponentkoden kan du försöka använda inlärningsfunktionen för att programmera in fjärrkontrollssignalerna för komponenten (sid. 14).• Komponenterna kanske kontrolleras med en komponentkod som inte finns med i listan "Komponentkodnummer". Se "Ställa in en komponentkod med hjälp av sökfunktionen" (sid. 11) och försök använda sökfunktionen för att ställa in kodnumret.
Fjärrkontrollen kan inte lära sig fjärrkontrollsignalerna.	<ul style="list-style-type: none">• När du lär in signaler för en fjärrkontroll med interaktivt signalutbytessystem (medföljer vissa av Sonys förstärkare) till den här fjärrkontrollen är det möjligt att mottagarsignalen för huvudenheten stör fjärrkontrollens inläring. I så fall får du flytta till en plats där signalerna inte når huvudenheten (t.ex. till ett annat rum).
Det går inte att kontrollera en viss komponent trots att jag har programmerat fjärrkontrollsignalerna med hjälp av inlärningsfunktionen.	<ul style="list-style-type: none">• Kontrollera att fjärrkontrollen har "lärt" sig rätt signaler. Om inte, se "För att inläringen ska fungera" (sid. 17) och utför inlärningsproceduren igen (sid. 14).

Felsökning (fortsättning)

Tecken på fel	Åtgärd
SET-indikatorn blinkar fem gånger under inlärningsproceduren.	<ul style="list-style-type: none">• Inläringen har misslyckats. Se "För att inläringen ska fungera" (sid. 17) och utför inlärningsproceduren igen (sid. 14).• Det finns inga knappar som är tillgängliga för "inläring". Radera inlärd funktioner som du inte använder så ofta (sid. 20) och utför sedan inläringen igen.
En komponentvalsknapp blinkar fem gånger under inställningen.	<ul style="list-style-type: none">• Komponentkoderna kan inte ställas in. Se den medföljande "Komponentkodnummer" och försök ställa in komponentkoden igen (sid. 8).
SET-indikatorn blinkar två gånger under inlärningsproceduren.	<ul style="list-style-type: none">• En komponentvalsknapp eller en annan knapp som du försöker göra inställningen på har redan fjärrkontrollsignaler programmerade med hjälp av Inlärningsfunktionen (sid. 14). Radera de "inlärd" signalerna (sid. 20) eller välj en annan knapp som inte har "inlärd" signaler och försök sedan att utföra inställningen igen.
Alla komponentvalsknapparna blinkar två gånger.	<ul style="list-style-type: none">• Reglagelåset är aktiverat. Öppna reglagelåset (sid. 32).
Efter det att jag programmerat strömpåslagskommandot för en komponent fungerar inte komponentvalsknappen som den ska.	<ul style="list-style-type: none">• En inlärd funktion har redan ställts in på komponentvalsknappen. Om en inlärd funktion har ställts in (sid. 14) kan du visserligen programmera komponentvalsknappen med strömpåslagskommandot (sid. 25), men strömpåslagskommandot fungerar inte förrän du har raderat den "inlärd" funktionen. Radera den "inlärd" funktionen efter det att du har ställt in strömpåslagskommandot. Den här funktionen kan du bara använda för Sony-komponenter.
Systemkontrollsfunktionen eller kontrollprogramsfunktionen fungerar inte som den ska.	<ul style="list-style-type: none">• När du programmerar en systemkontrollsfunktion eller en kontrollprogramsfunktion måste du utföra proceduren på rätt sätt (sid. 26, 29).• Rikta om fjärrkontrollen. Om problemet kvarstår flyttar du de programmerade komponenterna närmare varandra.• Om IR-mottagarna på komponenterna är för långt borta från varandra, eller om något blockerar signalerna mellan dem, kanske inte vissa komponenter fungerar i sekvens trots att du tryckt på den programmerade knappen. Om inte vissa av komponenterna fungerar som de ska på grund av ovanstående eller av någon annan orsak, ställer du tillbaka komponenterna som de stod innan du ställde in systemkontrollsfunktionen eller kontrollprogramsfunktionen. Annars kan du råka ut för funktionsstörningar när du använder de här komponenterna igen.• Det är inte säkert att alla komponenter kan slås på med hjälp av systemkontrollsfunktionen eller kontrollprogramsfunktionen. Det beror på att strömmen för komponenterna växelvis slås på och av när signalen för ström på/ström av tas emot. I så fall kontrollerar du om de komponenter som du använder är påslagna/avslagna innan du använder systemkontrollsfunktionen.• Om du ändrar AV-tillverkarens komponentkod (sid. 8) som ställts in på en komponentvalsknapp som har programmerats med en kommandoserie med kontrollprogramsfunktionen, sänds den nya signalen när du trycker på motsvarande komponentvalsknapp.• Intervallen mellan de olika kommandona är kanske för kort. Beroende på vilken komponent det är fråga om måste du kanske öka intervallet mellan vissa kommandon. Du kan öka intervallet genom att trycka på knapparna i en annan ordning. (Du kan lägga in ett intervall mellan de olika stegen när du programmerar en komponentvalsknapp.)• Om en SYSTEM CONTROL-knapp eller en komponentvalsknapp redan har en "inlärd" fjärrkontrollsignal (sid. 14), kan du programmera en systemkontrollsfunktion (systemkontrollsmakro) eller en kontrollprogramsfunktion (komponentmakro), men funktionen kan inte användas förrän du raderat den inlärd funktionen. Hur du gör för att radera den inlärd funktionen beskrivs under "Ändra eller radera funktionen på en "inlärd" knapp" på sid. 20.

Tabell över förinställda funktioner

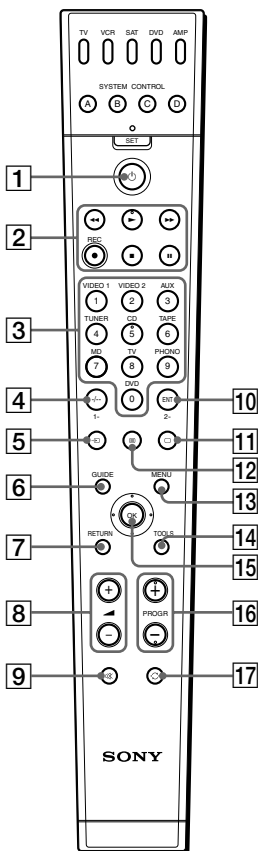

Obs!

Det kan finnas vissa komponenter och funktioner som du inte kan styra med den här fjärrkontrollen.

TV

TANGENT PÅ FJÄRRKONTROLLEN	FUNKTION
1	För att slå på och av strömmen.
2 RÖD (◀), GRÖN (▶), GUL (▶▶), BLÅ (■)	Fastext-knappar
3 4 10 1 - 9, 0, ENT, -/-, 1-, 2-	För att byta program. Om du t.ex. vill byta till program 5 trycker du på 0 och 5 (eller trycker på 5 och sedan på ENT).











TANGENT PÅ FJÄRRKONTROLLEN	FUNKTION
5	För att ändra ingångsläget.
6 GUIDE	För att gå ur läget
8	För att höja volymen: + För att sänka volymen: -
9	För att stänga av ljudet på TV:n. Tryck på knappen en gång till för att slå på ljudet igen.
11	För att slå på. För att återgå från text-TV till TV.
12	För att växla över till text-TV.
13 MENU	För att öppna MENU-fönstret.
14 TOOLS	För att växla över till WIDE.
15	Styrspak
	För att flytta markören uppåt.
	För att flytta markören nedåt.
	För att flytta markören åt höger.
	För att flytta markören åt vänster.
OK	För att aktivera valet du gjort i MENU-fönstret.
16 PROGR +/-	Ett program upp: + Ett program ned: -
17	För att använda funktionen JUMP, FLASHBACK eller CHANNEL RETURN på TV:n beroende på TV-tillverkarens inställning.

Använda Fastext, snabbval av text-TV-sidor

Med Fastext kan du öppna text-TV-sidor med en enda knapptryckning. När en Fastext-sida sänds visas en färgkodad meny nedtill på skärmen. Färgerna på den här menyn motsvarar de röda, gröna, gula och blåa knapparna på fjärrkontrollen. Tryck på knappen som motsvarar önskad färg på menyn. Sidan visas efter några sekunder.



Tabell över förinställda funktioner (fortsättning)

VCR





TANGENT PÅ FJÄRRKONTROLLEN	FUNKTION
1 	För att slå på och av strömmen.
2 	För att spola bakåt.
2 	För att spela upp.
2 	För att snabbspola framåt.
2 REC ●	För att spela in trycker du på  samtidigt som du trycker på REC ●*. Släpp först upp  och släpp sedan upp REC ●.
2 ■	För att stoppa.
2 	För att göra paus.
3 4 10 1-9, 0, ENT, -/-, 1-, 2-	För att byta program. Om du t.ex. vill byta till program 5 trycker du på 0 och 5 (eller trycker på 5 och sedan på ENT).
5  (ANT/SW)	För att växla antennutgång.
11  (INPUT SELECT)	För att ändra ingångsläge.
12 	För att visa skärmmenyn.
13 MENU	För att öppna MENU-fönstret.
15 	Styrspak
↑	För att flytta markören uppåt.
↓	För att flytta markören nedåt.
→	För att flytta markören åt höger.
←	För att flytta markören åt vänster.
OK	För att aktivera valet du gjort i MENU-fönstret.
16 PROGR +/-	Ett program upp: + Ett program ned: -

* För att undvika inspelning av misstag räcker det inte med att du bara trycker på knappen REC ●.

CBL (kabelbox)

TANGENT PÅ FJÄRRKONTROLLEN	FUNKTION
1 	För att slå på och av strömmen.
3 4 10 1-9, 0, ENT	För att byta program. Om du t.ex. vill byta till program 5 trycker du på 0 och 5 (eller trycker på 5 och sedan på ENT).
16 PROGR +/-	Ett program upp: + Ett program ned: -
17 	För att använda funktionen JUMP, FLASHBACK eller CHANNEL RETURN.

SAT

TANGENT PÅ FJÄRRKONTROLLEN	FUNKTION
1 	För att slå på och av strömmen.
2 RÖD (◀◀), GRÖN (▶▶), GUL (▶▶), BLÅ (■)	Fastext-knappar
3 4 10 1 - 9, 0, ENT, -/--	För att byta program. Om du t.ex. vill byta till program 5 trycker du på 0 och 5 (eller trycker på 5 och sedan på ENT).
5  (INPUT)	För att växla SAT-mottagarens utgång till TV:n. (När du ansluter en TV-kabel eller antenn till mottagaren, växlar utgången mellan ett TV-program och ett SAT-program.)
6 GUIDE	För att öppna huvudguiden.
7 RETURN (EXIT)	För att gå ur läget.
12  (TELETEXT)	För att växla över till text-TV.
13 MENU	För att öppna MENU-fönstret.
14 TOOLS (EPG)	För att visa eller stänga EPG-fönstret.
15 	Styrspak
↑	För att flytta markören uppåt.
↓	För att flytta markören nedåt.
→	För att flytta markören åt höger.
←	För att flytta markören åt vänster.
OK	För att visa stationsindex när en programguide inte visas. För att välja den markerade kanalen.
16 PROGR +/-	Ett program upp: + Ett program ned: -
17 	För att återgå till den senast inställda kanalen.

Använda Fastext, snabbval av text-TV-sidor

Med Fastext kan du öppna text-TV-sidor med en enda knapptryckning.

När en Fastext-sida sänds visas en färgkodad meny nedtill på skärmen. Färgerna på den här menyn motsvarar de röda, gröna, gula och blåa knapparna på fjärrkontrollen.

Tryck på knappen som motsvarar önskad färg på menyn. Sidan visas efter några sekunder.

Tabell över förinställda funktioner (fortsättning)

DVD	
TANGENT PÅ FJÄRRKONTROLLEN	FUNKTION
1	För att slå på och av strömmen.
2	För att spola bakåt.
2	För att spela upp.
2	För att snabbspola framåt
2 REC ●	För att spela in trycker du på samtidigt som du trycker på REC ●*. Släpp först upp och släpp sedan upp REC ●.
2	För att stoppa.
2	För att göra paus.
3 1 - 9, 0	Sifferknappar: För att ställa in alternativ som valts i fönstret.
4 -/-- (+10)	För att välja nummer 10 och däröver.
5 (AUDIO)	För att ändra ljudet.
6 GUIDE (CLEAR)	För att radera de markerade tecknen på skärmen.
7 RETURN	För att återgå till föregående skärm.
10 ENT	För att aktivera inställningen. För att ställa in alternativ som valts i fönstret.
11 (SUBTITLE)	För att växla undertext.
12	För att visa aktuell uppspelningsstatus på skärmen.
13 MENU (DVD MENU)	För att visa DVD-menyn.
14 TOOLS (A/B)	För att bestämma avståndet mellan A och B För att välja däck

TANGENT PÅ FJÄRRKONTROLLEN	FUNKTION
15	Styrspak
	För att flytta markören uppåt.
	För att flytta markören nedåt.
	För att flytta markören åt höger.
	För att flytta markören åt vänster.
OK	För att aktivera det alternativ som du har markerat på skärmen.
16 PROGR +	För att fortsätta till nästa avsnitt eller spår Ett program upp
16 PROGR -	För att fortsätta till föregående avsnitt eller spår Ett program ned
17 (TITLE)	För att visa titelmenyn.

* För att undvika inspelning av misstag räcker det inte med att du bara trycker på knappen REC ●.

CD

TANGENT PÅ FJÄRRKONTROLLEN	FUNKTION
1	För att slå på och av strömmen.
2	För att spola bakåt.
2	För att spela upp.
2	För att snabbspola framåt.
2 REC ●	För att spela in trycker du på samtidigt som du trycker på REC ●. Släpp först upp och släpp sedan upp REC ●.
2 ■	För att stoppa.
2	För att göra paus.
3 1 - 9, 0	För att välja spårnummer. 0 väljer spår 10. Hur du gör för att välja spårnummer över 10 beskrivs för knappen +10 nedan.
4 -/-- (+10)	För att välja nummer 10 och däröver.
10 ENT	För att aktivera inställningen.
16 PROGR +	För att välja nästa spår.
16 PROGR -	För att välja föregående spår.
17 (D.SKIP)	För att välja nästa skiva.

MD

TANGENT PÅ FJÄRRKONTROLLEN	FUNKTION
1	För att slå på och av strömmen.
2	För att spola bakåt.
2	För att spela upp.
2	För att snabbspola framåt.
2 REC ●	För att spela in trycker du på samtidigt som du trycker på REC ●. Släpp först upp och släpp sedan upp REC ●.
2 ■	För att stoppa.
2	För att göra paus.
3 1 - 9, 0	För att välja spårnummer. 0 väljer spår 10. Hur du gör för att välja spårnummer över 10 beskrivs för knappen +10 nedan.
4 -/-- (+10)	För att välja nummer 10 och däröver.
10 ENT	För att aktivera inställningen.
16 PROGR +	För att välja nästa spår.
16 PROGR -	För att välja föregående spår.
17 (D.SKIP)	För att välja nästa skiva.

DAT

TANGENT PÅ FJÄRRKONTROLLEN	FUNKTION
1	För att slå på och av strömmen.
2	För att spola bakåt.
2	För att spela upp.
2	För att snabbspola framåt.
2 REC ●	För att spela in trycker du på samtidigt som du trycker på REC ●. Släpp först upp och släpp sedan upp REC ●.
2 ■	För att stoppa.
2	För att göra paus.
3 1 - 9, 0	För att välja ett programnummer.
10 ENT	För att aktivera inställningen.
16 PROGR +	För att fortsätta till nästa låt.
16 PROGR -	För att fortsätta till föregående låt.

Fortsättning

Tabell över förinställda funktioner (fortsättning)

DECK

TANGENT PÅ FJÄRRKONTROLLEN	FUNKTION
1	För att slå på och av strömmen.
2	För att spola bakåt.
2	För att spela upp.
2	För att snabbspola framåt.
2 REC ●	För att spela in trycker du på samtidigt som du trycker på REC ●. Släpp först upp och släpp sedan upp REC ●.
2 ■	För att stoppa.
2	För att göra paus.
4 -/-- (◀)	För att spela upp andra sidan av bandet.
10 ENT (◀)	För att spela upp andra sidan av bandet.
13 MENU (●)	För att spela in trycker du styrspaken uppåt samtidigt som du trycker in MENU. Släpp först upp styrspaken, släpp sedan upp MENU.*
15	Styrspak
↑ (▶)	För att spela upp.*
↓ (■)	För att stoppa.*
→ (▶▶)	För att snabbspola framåt.*
← (◀◀)	För att spola bakåt.*
OK ()	För att göra paus.*
17 (A/B)	För att välja kassettdäck: Däck A eller B (gäller endast kassettdäckspelare med dubbla kassettdäck).

* Aktiveras när du använder en kassettdäckspelare med dubbla kassettdäck (för däck A på en Sony-komponent)

AMP

TANGENT PÅ FJÄRRKONTROLLEN	FUNKTION
1	För att slå på och av strömmen.
3 1	För att välja ingångskälla: VIDEO 1
3 2	För att välja ingångskälla: VIDEO 2
3 3	För att välja ingångskälla: AUX
3 4	För att välja ingångskälla: TUNER
3 5	För att välja ingångskälla: CD
3 6	För att välja ingångskälla: TAPE
3 7	För att välja ingångskälla: MD
3 8	För att välja ingångskälla: TV
3 9	För att välja ingångskälla: PHONO
3 0	För att välja ingångskälla: DVD
5 (INPUT)	För att växla ingångarna cykliskt.
8 +/-	För att höja volymen: + För att sänka volymen: -
9	För att stänga av ljudet på AMP. Tryck på knappen en gång till för att slå på ljudet igen.
16 PROGR +/-	För att förinställa eller ställa in en högre frekvens: + För att förinställa eller ställa in en lägre frekvens: -
17 (SHIFT)	För att byta band eller välja en förinställning.

* Den här åtgärden kan du utföra när du använder den inbyggda HDD-typen STB och i läget Video-on-demand.

Index

B, C, D, E

Batterier 6

F, G, H

Fabriksinställningar 33

Felsökning 35

Förinställda komponenter 8

I, J

Inlärningsfunktion 14

K

Kodnummer 8, 11

Komponentvalsknappar

 kopiera inställningar 31

 programmera en kommandoserie
 29

 programmera en signal 14

 ställa in strömpåslagsfunktionen
 25

 tilldela andra komponenter 30

Kopiera

 inställningar för

 komponentvalsknappar 31

L, M, N, O

Låsa kontrollerna på fjärrkontrollen
32

P, Q

PROGR-knapp (program) 11

R

Radera 33

Radera/Ändra

 inlärdd signal 20, 21

 Strömpåslagskommando 25

S, T, U

Sifferknappar 9, 20, 31

Strömpåslagsfunktion

 ställa in 25

☒ (stänga av ljudet), knapp 10, 13, 24

Systemkontrollsfunktioner 26

V, W, X, Y, Z, Å,

◀ (volym), knappar 10, 13, 17, 24,
33

Volymkontroll 10, 13, 23

Ä, Ö

Ändra 20

<http://www.sony.net/> —

Printed in China —