



IC Recorder

Gebruiksaanwijzing
ICD-B500

IC RECORDER

©2007 Sony Corporation Printed in China

http://www.sony.net/

Voor klanten in Europa

Verwijdering van oude elektrische en elektronische apparaten (Toepasbaar in de Europese Unie en andere Europese landen met gescheiden opphaalsystemen)

Het symbool op het product of op de verpakking wijst erop dat dit product niet als huishoudelijk afval mag worden behandeld. Het moet echter naar een plaats worden gebracht waar elektrische en elektronische apparatuur wordt gerecycled.

Als u ervoor zorgt dat dit product op de correcte manier wordt verwijderd, voorkomt u voor mens en milieu negatieve gevolgen die zich zouden kunnen voordoen in geval van verkeerde afvalbehandeling. De recycling van materialen draagt bij tot het vrijwaren van natuurlijke bronnen. Voor meer details in verband met het recyclen van dit product, neemt u contact op met de gemeentelijke instanties, het bedrijf of de dienst belast met de verwijdering van huishoudafval of de winkel waar u het product hebt gekocht.

Verwijdering van oude batterijen (in de Europese Unie en andere Europese landen met afzonderlijke inzamelingsystemen)

Dit symbool op de batterij of verpakking wijst erop dat de meegeleverde batterij van dit product niet als huishoudelijk afval behandeld mag worden. Door deze batterijen op juiste wijze af te voeren, voorkomt u voor mens en milieu negatieve

gevolgen die zich zouden kunnen voordoen in geval van verkeerde afvalbehandeling. Het recyclen van materialen draagt bij tot het vrijwaren van natuurlijke bronnen. In het geval dat de producten om redenen van veiligheid, prestaties dan wel in verband met data-integriteit een permanente verbinding met batterij vereisen, dient deze batterij enkel door gekwalificeerd servicepersoneel vervangen te worden. Om ervoor te zorgen dat de batterij op een juiste wijze zal worden behandeld, dient het product aan het eind van zijn levenscyclus overhandigd te worden aan het desbetreffende inzamelingspunt voor de recyclage van elektrisch en elektronisch materiaal.

Voor alle andere batterijen verwijzen we u naar het gedeelte over hoe de batterij veilig uit het product te verwijderen. Overhandig de batterij bij het desbetreffende inzamelingspunt voor de recyclage van batterijen. Voor meer details in verband met het recyclen van dit product of batterij, neemt u contact op met de gemeentelijke instanties, het bedrijf of de dienst belast met de verwijdering van huishoudafval of de winkel waar u het product hebt gekocht.

Mededeling voor de klant: de volgende informatie is uitsluitend van toepassing op apparatuur verkocht in landen waar EU-richtlijnen gelden.

De fabrikant van dit product is Sony Corporation, 1-7-1 Konan, Minato-ku, Tokyo, Japan. De geautoriseerde vertegenwoordiging voor EMC en produkt veiligheid is Sony Deutschland GmbH, Hedelfinger Strasse 61, 70327 Stuttgart, Duitsland. Voor service- of garantie zaken verwijzen wij u graag naar de adressen in de afzonderlijke service/garantie documenten.

Verhelpen van storingen

Controleer eerst het volgende alvorens de hulp van een technicus in te roepen. Indien het probleem hiermee nog niet is opgelost, raadpleeg dan de dichtstbijzijnde Sony dealer.

Het toestel werkt niet.

- De batterijen zijn verkeerd geplaatst.
- De batterijen zijn bijna leeg.
- De toetsen zijn vergrendeld met de HOLD schakelaar. (Wanneer u op een toets drukt, knippert "HOLD" 3 seconden.)

De luidspreker produceert geen geluid.

- De oortelefoon of hoofdtelefoon is aangesloten.
- Het volume staat uit.

"FULL" verschijnt en u kunt niet beginnen met opnemen.

- Het geheugen is vol. Wis enkele berichten.
- De gekozen map bevat 99 berichten. Kies een andere map of wis enkele berichten.

Ruis is hoorbaar.

- Tijdens het opnemen werd over het toestel gevrezen of gekrast, bijvoorbeeld met een vinger, wat hoorbaar kan zijn in de opname.
- Tijdens het opnemen of afspelen stond het toestel te dicht bij een wisselstroombron, een fluorescentielamp of een mobiele telefoon.
- De stekker van de aangesloten microfoon is vuil. Reinig de stekker.
- De stekker van de oortelefoon/hoofdtelefoon is vuil. Maak de stekker schoon.

Opnameniveau te laag.

- Stel met het menu de microfoongevoeligheid in op "H" (hoog).

De opname wordt onderbroken.

- De geavanceerde VOR functie is ingeschakeld. Stel VOR in op "OFF".

Opnameniveau onstabiel (bij het opnemen van muziek, enz.).

- Dit toestel regelt automatisch het opnameniveau tijdens vergaderingen e.d. en is niet geschikt voor het opnemen van muziek.

"-Y-M-D" of "-:--" verschijnt.

- De klok is niet ingesteld.

"-Y-M-D" of "-:--" verschijnt in het REC DATE display.

- De datum en de tijd van de opname worden niet weergegeven als u het bericht hebt opgenomen terwijl de klok niet was ingesteld.

U kunt een bericht niet splitsen.

- U kunt een bericht niet splitsen in een map die 99 berichten bevat.
- Als u berichten vaker splitst, wordt het wellicht onmogelijk om berichten te splitsen.
- U kunt een bericht niet splitsen in de eerste of de laatste seconde van het bericht.

Het duurt langer voordat het toestel wordt gestart.

- Als u berichten te vaak splitst terwijl het toestel de berichten opneemt, kan het gebeuren dat de OPR aanduiding blijft knipperen en dat u het toestel gedurende een bepaalde tijd niet kunt gebruiken. Dit is normaal en duidt niet op een storing. Wacht tot de OPR aanduiding uitgaat.

De maximale opnameduur kan niet worden benut.

- Als u berichten opneemt in een combinatie van de HQ-, SP- en LP-stand, varieert de opnameduur van de maximumopnameduur in de HQ-stand tot de maximumopnameduur in de LP-stand.
- U kunt geen opnamen meer maken als in elke map 99 berichten zijn opgenomen.
- Wegens de beperkingen van het IC-opnamesysteem, neemt dit toestel op in de minimale opname-eenheid. Als de lengte van elk bericht niet kan worden gedeeld door de minimale opname-eenheid, kan de resterende opnameduur meer afnemen dan de totale lengte van de berichten.

Het toestel werkt niet naar behoren.

- Verwijder de batterijen en plaats deze terug.

Merk op dat opgenomen berichten bij onderhouds- of reparatiewerkzaamheden kunnen worden gewist.

► Aan de slag

Stap 1: De batterijen installeren

1 Verschuif het deksel van de batterijhouder en klap het open.

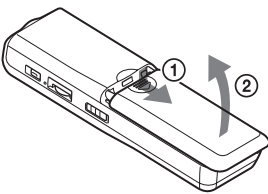

2 Plaats twee LR03-alkalinebatterijen (AAA-formaat) met de juiste polariteit en sluit het deksel.

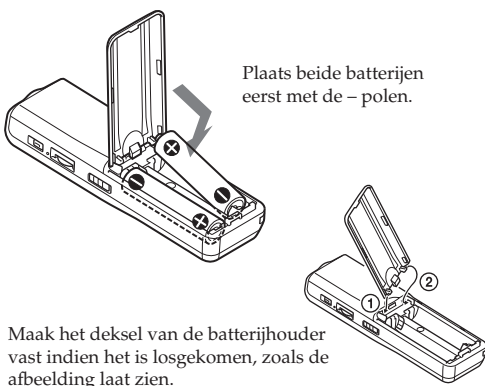

Plaats beide batterijen eerst met de - polen.

Maak het deksel van de batterijhouder vast indien het is losgekomen, zoals de afbeelding laat zien.

Het klokinsteldisplay verschijnt wanneer u voor het eerst batterijen plaatst of wanneer u de batterijen vervangt door nieuwe. Zie stap 2 tot 3 onder "Stap 2: De klok instellen" om datum en tijd in te stellen.

Stap 2: De klok instellen

Het klokinsteldisplay verschijnt wanneer u voor het eerst batterijen plaatst of wanneer u de batterijen vervangt door nieuwe. In dit geval volgt u de procedure vanaf stap 2. Verwijder de folie van het display voordat u de IC-recorder gebruikt.

1 Geef het klokinsteldisplay weer.



2 Stel de datum in.



☞ *Tip*

Geef "07Y" weer om de datum in te stellen op het jaar 2007.

3 Stel de tijd in.



☞ *Tip*

Dit toestel heeft geen aan/uit-schakelaar. Het display is altijd zichtbaar.

Stroombron

Schuif de HOLD-schakelaar in de stopstand in de richting van de pijl om de stroom uit te schakelen. Schuif de HOLD-schakelaar in de stopstand in tegengestelde richting van de pijl om de stroom in te schakelen, en druk vervolgens op een willekeurige toets.

De batterijen vervangen

De batterijaanduiding in het display geeft de staat van de batterijen aan. Wanneer " " knippert moet u de batterijen vervangen door nieuwe. Wanneer " " knippert zijn de batterijen leeg en werkt het toestel niet meer.

Levensduur batterijen*

Bij continu gebruik kunt u ongeveer 11 uur opnemen/7,5 uur afspelen in de HQ-stand en ongeveer 22 uur opnemen/11 uur afspelen in de SP- en LP-standen.

* Met LR03-alkalinebatterijen (AAA-formaat) van Sony

- Bij afspelen via de interne luidspreker met een gemiddeld volumeniveau
- De batterij kan minder lang meegaan afhankelijk van de gebruiksomstandigheden.

Opmerkingen

- Gebruik geen mangaanbatterijen met dit toestel.
- Als u de batterijen vervangt door nieuwe, wordt het klokinsteldisplay weergegeven. U moet dan de datum en tijd opnieuw instellen. Opgenomen berichten en de alarminstelling blijven echter behouden.
- Vervang altijd beide batterijen door nieuwe.
- Laad geen droge batterijen op.
- Wanneer u het toestel gedurende lange tijd niet gebruikt, verwijder dan de batterijen om beschadiging door batterijlekkage en corrosie te vermijden.
- Het toestel heeft toegang tot gegevens als "ACCESS" in het display wordt weergegeven. Als dit het geval is, moet u de batterijen niet verwijderen. Doet u dit wel, dan kunnen de gegevens worden beschadigd.

► Basishandelingen

Berichten opnemen

U kunt maximaal 99 berichten opnemen in elk van de vier mappen (A, B, C en D). Een nieuw opgenomen bericht wordt automatisch achter het laatst opgenomen bericht geplaatst, zodat u snel kunt beginnen met opnemen zonder eerst het einde van de laatste opname te moeten zoeken.

Voorbeeld:

Bericht 1	Bericht 2	Nieuw opgenomen bericht	Blanco stuk
-----------	-----------	-------------------------	-------------

Opmerking

Plaats nieuwe batterijen en controleer de batterijaanduiding alvorens een lange opname te maken.

1 Selecteer de opnamestand.

Zie "De opnamestand wijzigen" op de achterzijde voor meer informatie.

2 Kies de map.

Zie "De map selecteren" voor meer informatie.

3 Start de opname.

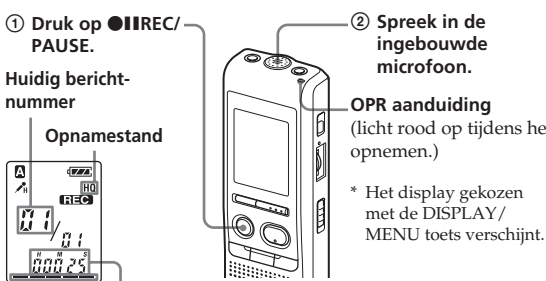

U hoeft I/REC/PAUSE niet ingedrukt te houden tijdens het opnemen.

4 Stop de opname.

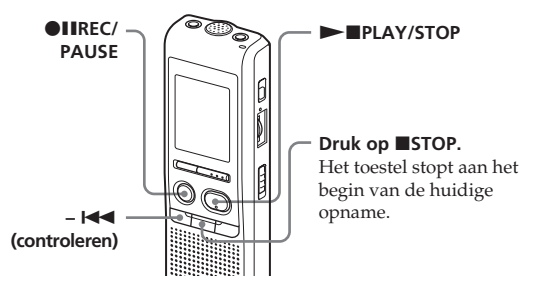

Wanneer u na het stoppen van de opname niet van map verandert, neemt u de volgende keer op in dezelfde map.

Om	Doe dit
de opname tijdelijk te onderbreken*	Druk op I/REC/PAUSE. In de opnamepauze knippert de OPR aanduiding rood en knippert "PAUSE" in het display.
de pauze te bevestigen en de opname te hervatten	Druk op I/REC/PAUSE. De opname wordt vanaf dat punt hervat. (Druk op STOP om te stoppen met opnemen nadat de opname tijdelijk werd onderbroken.)
de huidige opname te bevestigen	Druk op STOP om de opname te stoppen en druk vervolgens op PLAY/STOP.
de huidige opname meteen te bevestigen	Druk op PLAY/STOP tijdens de opname.
achteruit te zoeken tijdens het opnemen (controleren)	Houd I ingedrukt tijdens de opname of in de opnamepauze. De opnamestand wordt bevestigd en het controleren van de huidige opname wordt gestart. Het afspelen wordt vanaf dat punt gestart zodra u de toets loslaat.
de microfoongevoeligheid te kiezen	U kunt de microfoongevoeligheid selecteren met het menu. Zie "De microfoongevoeligheid selecteren" voor meer informatie. H (hoog): voor opname in een stille en/of grote ruimte. L (laag): voor dicteren of opname in een luidruchtige omgeving.

* Ongeveer 1 uur nadat de opname tijdelijk werd onderbroken, wordt de opnamepauze stand automatisch verlaten en schakelt het toestel over naar de stopstand.

De map selecteren

- Druk langer dan 1 seconde op DISPLAY/MENU tot "MODE" wordt weergegeven in het display.
- Druk op I of H + om "FOLDER" te selecteren en druk op PLAY/STOP.
- Druk op I of H + om de gewenste map te selecteren en druk op PLAY/STOP.
- Druk op STOP om de menustand te sluiten.

Huidige map

Opmerking bij de opname

Wanneer u tijdens de opname met bijvoorbeeld uw vinger tegen het toestel wrijft, kan er ruis worden opgenomen.

Maximale opnameduur

De maximale opnameduur voor alle mappen is als volgt. U kunt berichten met de maximale opnameduur opnemen in één map.

HQ*	30 u. 25 min.
SP**	81 u. 15 min.
LP***	150 u. 15 min.

(u.: uren/min.: minuten)
* HQ-stand voor hoge kwaliteit (monogeluid)
** SP: opnamestand Standard Play (monogeluid)
*** LP: opnamestand Long Play (monogeluid)

Opmerkingen

- Als u wilt opnemen met betere geluidskwaliteit, selecteert u de stand HQ. Zie "De opnamestand wijzigen" op de achterzijde als u de opnamestand wilt wijzigen.
- Voordat u een lange opname maakt, moet u de batterijaanduiding controleren.
- De maximale opnameduur en het aantal berichten dat u kunt maken, verschilt afhankelijk van de gebruiksomstandigheden.
- Wanneer u berichten opneemt in een combinatie van de standen HQ, SP en LP, ligt de maximale opnameduur tussen de maximale opnameduur in de stand HQ en die in de stand LP.
- Wegens de beperkingen van het IC-opnamesysteem neemt dit toestel altijd minimaal ongeveer 2 seconden op (de minimale opname-eenheid). Hierdoor kunnen de volgende problemen optreden:
 - Wanneer een bericht korter is dan de minimale opname-eenheid, wordt het toch geteld als ongeveer 2 seconden, zodat de resterende opnameduur met meer dan de effectieve duur van het bericht afneemt.
 - Wanneer het bericht langer is dan de minimale opname-eenheid, neemt de resterende opnameduur af met meer dan de effectieve duur van het bericht als de duur niet helemaal deelbaar is door de minimale opname-eenheid.
 - De som van het cijfer op de teller (verstrekt opnameduur) en de resterende opnameduur kan kleiner zijn dan de maximale opnameduur van het toestel.

Aanduiding voor restgeheugen

Tijdens het opnemen vermindert de aanduiding voor restgeheugen segment per segment.

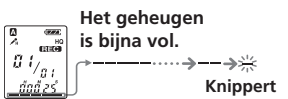

Wanneer de resterende opnameduur nog 5 minuten bedraagt, knippert het laatste segment. Als de stand voor de resterende opnameduur is geselecteerd, knipperen "REMAIN" en de tellerweergave wanneer de resterende tijd nog 1 minuut bedraagt. Wis eerste enkele berichten alvorens door te gaan met opnemen.

Opmerkingen

- Indien u op I/REC/PAUSE drukt wanneer het geheugen vol is, knippert "FULL" en weerklinkt er een alarmsignaal. Kies een andere map of wis enkele berichten.
- Indien u op I/REC/PAUSE drukt nadat u 99 berichten hebt opgenomen, knippert "FULL" en weerklinkt er een alarmsignaal. Kies een andere map of wis enkele berichten.

Opname automatisch laten starten bij geluid — Geavanceerde VOR functie

Als VOR (Voice Operated Recording) is ingesteld op "ON" in het menu, start de opname wanneer de recorder geluid waarneemt. ("VOR" wordt weergegeven in het display.)

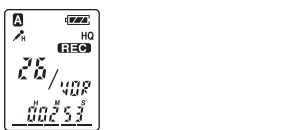

De opname stopt zodra er geen geluid wordt waargenomen. ("VOR PAUSE" knippert in het display.)

Opmerking

De VOR functie wordt beïnvloed door omgevingsgeluid. Stel met het menu de microfoongevoeligheid in op "H" (hoog) of "L" (laag). Stel VOR in op "OFF" als u niet tevreden bent met de kwaliteit van de opname na het wijzigen van de microfoongevoeligheid of als u belangrijke opnamen moet maken.

De microfoongevoeligheid selecteren

- Druk langer dan 1 seconde op DISPLAY/MENU tot "MODE" wordt weergegeven in het display.
- Druk op I of H + om "SENS" te selecteren en druk op PLAY/STOP.
- Druk op I of H + om "H" (hoge gevoeligheid) of "L" (lage gevoeligheid) te selecteren en druk op PLAY/STOP.
- Druk op STOP om de menustand te sluiten.

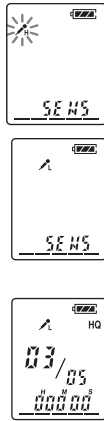

Berichten afspelen

Begin vanaf stap 1 om een vooraf opgenomen bericht af te spelen. Begin vanaf stap 3 om een pas opgenomen bericht af te spelen.

1 Kies de map.

Zie "De map selecteren" voor meer informatie.

2 Kies het berichtnummer.

Druk op I of H + om het gewenste berichtnummer te tonen.

- I: voor een lager berichtnummer
- H+: voor een hoger berichtnummer

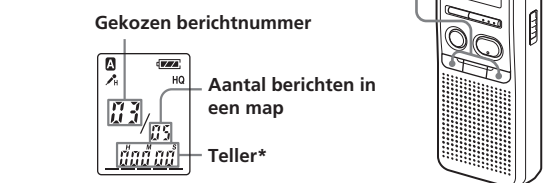

* Het display gekozen met de DISPLAY/MENU toets (zie achterkant) verschijnt.

3 Start de weergave.



Na het afspelen van een bericht stopt het toestel aan het begin van het volgende bericht. Wanneer de continu-weergavefunctie op "ON" staat (zie achterkant), stopt het toestel nadat alle berichten in een map zijn afgespeeld. Wanneer het laatste bericht in een map werd afgespeeld, stopt het toestel bij het begin van het laatste bericht.

Alleen luisteren

Sluit een oortelefoon of hoofdtelefoon (niet bijgeleverd) aan op de (hoofdtelefoon) aansluiting. De ingebouwde luidspreker wordt automatisch uitgeschakeld. Wrijf de hoofdtelefoonstekker schoon wanneer er ruis hoorbaar is.

Bijkomende handelingen

Om	Doe dit
te stoppen in de huidige positie	Druk op PLAY/STOP of STOP. Om de weergave vanaf dat punt te hervatten, drukt u nogmaals op PLAY/STOP.
naar het begin te gaan van het huidige bericht	Druk eenmaal op I.
naar het volgende bericht te gaan	Druk eenmaal op H+.
naar vorige berichten te gaan/naar de volgende berichten te gaan	Druk herhaaldelijk op I of H+. (Houd de toets in de stopstand ingedrukt om berichten te blijven overslaan.)

Een bericht herhaaldelijk afspelen — Repeat Play

Druk PLAY/STOP tijdens de weergave langer dan een seconde in. " " verschijnt en het gekozen bericht wordt herhaaldelijk afgespeeld. Druk nogmaals op PLAY/STOP om de normale weergave te hervatten. Druk op STOP om de weergave te stoppen.

Alle berichten in een map continu afspelen — Continuous Play

U kunt de continuweergavestand kiezen met "CONT" in het menu. Wanneer u "CONT" op "ON" zet, kunt u alle berichten in een map na elkaar afspelen.

Vooruit/achteruit zoeken tijdens de weergave (zoeken/controleren)

Om vooruit te zoeken, houdt u H+ ingedrukt tijdens de weergave en laat u deze toets los wanneer u de weergave wilt hervatten. Om achteruit te zoeken, houdt u I ingedrukt tijdens de weergave en laat u deze toets los wanneer u de weergave wilt hervatten.

Wanneer u H+ of I ingedrukt houdt, gaat het toestel sneller zoeken. Tijdens de eerste 10 seconden van cue/review is het weergavegeluid versneld hoorbaar. Bij het zoeken met hogere snelheid is het weergavegeluid niet hoorbaar. Tijdens cue/review is de teller zichtbaar, ongeacht de weergavestand.

☞ Tip
Bij snelle weergave aan het eind van het laatste bericht, knippert "END" 5 seconden. (Het weergavegeluid is niet hoorbaar.) Wanneer u I ingedrukt houdt terwijl "END" knippert, worden de berichten snel afgespeeld en wordt normale weergave hervat wanneer u de toets loslaat. Wanneer "END" stopt met knipperen en de OPR aanduiding uitgaat, stopt het toestel bij het begin van het volgende bericht. Wanneer het laatste bericht te lang is en u de weergave later in het bericht wilt starten, houdt u H+ ingedrukt om het bericht volledig af te spelen en drukt u op I terwijl "END" knippert om terug te gaan naar het gewenste punt. (Voor andere berichten dan het laatste, gaat u naar het begin van het volgende bericht en speelt u achteruit tot het gewenste punt is bereikt.)

Berichten wissen

U kunt opgenomen berichten afzonderlijk of alle berichten in een map tegelijk wissen. Merk op dat wanneer een opname is gewist, deze niet meer kan worden hersteld.

Berichten afzonderlijk wissen

Wanneer een bericht wordt gewist, schuiven de resterende berichten op en worden ze her Nummerd zodat er geen ruimte is tussen de berichten.

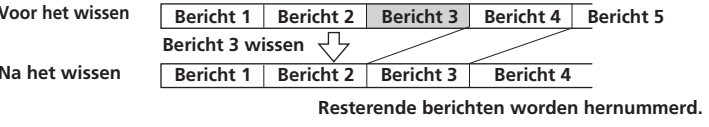

1 Druk op ERASE terwijl u het bericht afspeelt dat u wilt wissen of houd ERASE langer dan 1 seconde ingedrukt in de stopstand. Er weerklinkt een pieptoon en het berichtnummer en "ERASE" knipperen terwijl het hele bericht 10 keer wordt afgespeeld.

2 Druk op ERASE terwijl het bericht wordt afgespeeld. Het bericht wordt gewist en de resterende berichten worden hernummerd. (Indien u bijvoorbeeld Bericht 3 wist, wordt Bericht 4 hernummerd als Bericht 3. Na het wissen stopt het toestel aan het begin van het volgende bericht.)

Wissen annuleren.
Druk op ■STOP voor stap 2.

Andere berichten wissen
Herhaal stap 1 en 2.

Een bericht gedeeltelijk wissen
Splits eerst het bericht en volg daarna de procedure om het bericht te verwijderen.

Alle berichten in een map wissen

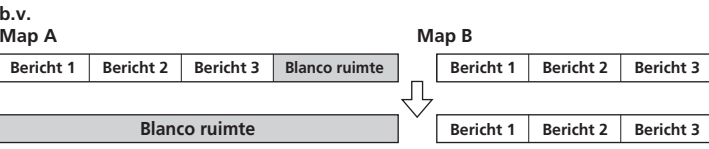

1 Gebruik DISPLAY/MENU om de map te selecteren die u wilt wissen. (Zie "De map selecteren" op de voorzijde voor meer informatie.)

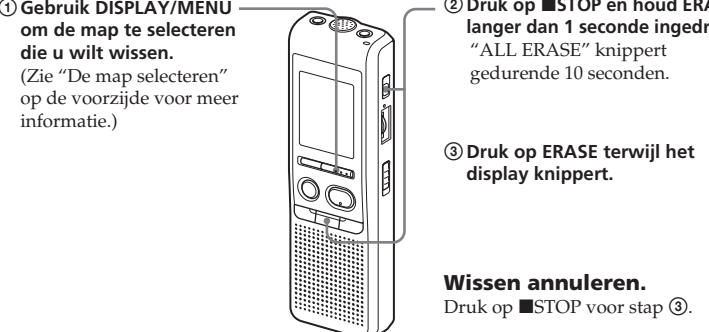

Onderdelen en bedieningselementen

Voorkant

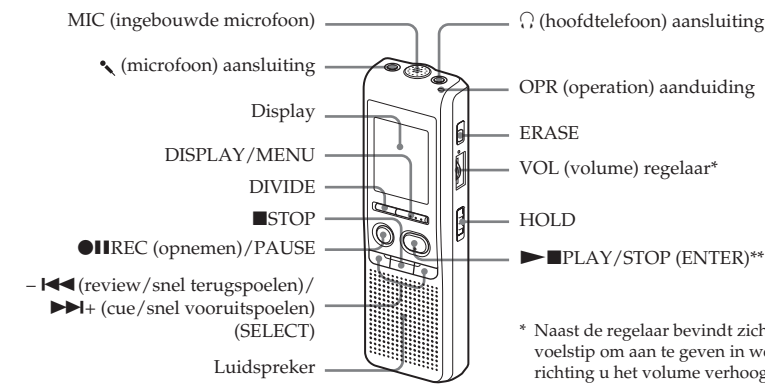

Achterkant

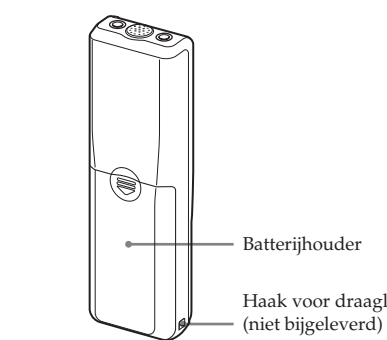

Display

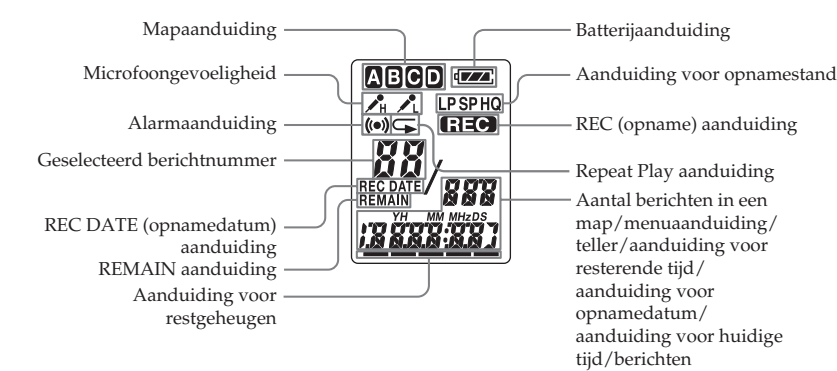

►Verschillende manieren van opnemen

Een opname toevoegen aan een eerder opgenomen bericht

U kunt een opname toevoegen aan het bericht dat wordt afgespeeld. De toegevoegde opname wordt achter het huidige bericht geplaatst en beschouwd als onderdeel van het bericht.

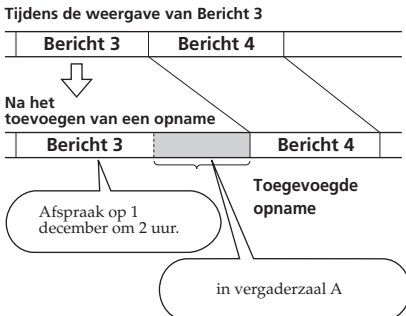

- Druk tijdens het afspelen langer dan 1 seconde op ●I/REC/PAUSE.** De "REC" aanduiding verschijnt en "ADD" knippert 3 seconden in het display. De OPR aanduiding wordt rood. De nieuwe opname wordt toegevoegd aan het einde van het huidige bericht.

- Druk op ■STOP om de opname te stoppen.**

Opmerkingen

- U kunt geen opname toevoegen of overschrijven als er onvoldoende geheugen beschikbaar is.
- Het toegevoegde of overschreven gedeelte van een bericht wordt in dezelfde opnamestand (HQ, SP of LP) opgenomen.

Opnemen met een externe microfoon of andere apparatuur

- Sluit een microfoon met stekkervoeding of andere apparatuur aan op de (microfoon) aansluiting.**

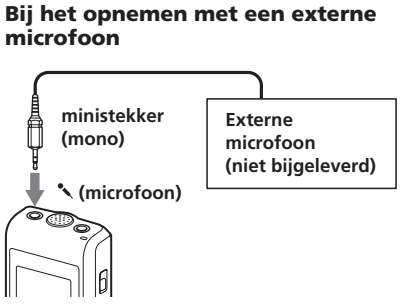

Wanneer een externe microfoon is aangesloten, wordt de ingebouwde microfoon automatisch uitgeschakeld. Wanneer een microfoon met stekkervoeding is aangesloten, wordt de microfoon automatisch gevoed door de IC recorder.

Opnemen van andere apparatuur

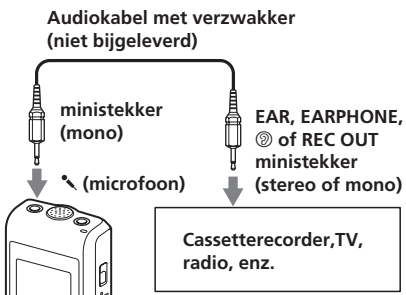

- Volg de stappen onder "Berichten opnemen" om berichten op te nemen.**

Opmerkingen

- Controleer of de stekkers stevig vastzitten.
- Wij raden u aan een proefopname te maken om de aansluitingen en de volumeregeling te controleren.
- Bij aansluiting van andere apparatuur dan Sony-apparatuur, moet u de betreffende gebruiksaanwijzing raadplegen.

Opname automatisch laten starten bij geluid — Geavanceerde VOR functie

VOR ON: de VOR (Voice Operated Recording) functie is ingeschakeld. De opname wordt gestart als het toestel geluid waarnaemt en stopt als er geen geluid wordt waargenomen. In de periode dat er geen geluid wordt waargenomen, wordt er niet opgenomen.

VOR OFF: de VOR functie is uitgeschakeld. Standaardopname is geselecteerd.

- Druk langer dan 1 seconde op DISPLAY/MENU tot "MODE" wordt weergegeven in het display.**

- Druk op ◀ of ▶▶ om "VOR" weer te geven en druk op ▶■PLAY/STOP.** "OFF" (of "ON") knippert.

- Druk op ◀ of ▶▶ om "ON" of "OFF" te selecteren en druk op ▶■PLAY/STOP.** De instelling is nu voltooid.

- Druk op ■STOP om de menustand te sluiten.**

►Overige functies

Een bericht splitsen

U kunt een bericht splitsen tijdens het opnemen of afspelen. Het bericht wordt in tweeën gesplitst en het nieuwe berichtnummer wordt toegevoegd aan het gesplitste bericht. Als u een bericht splitst, kunt u eenvoudig het punt terugvinden dat u wilt afspele bij het maken van lange opnamen, zoals een vergadering. U kunt berichten splitsen tot het totaalantal berichten in de map 99 is.

Druk tijdens het opnemen of afspelen van een bericht op DIVIDE bij het punt waar u het bericht wilt splitsen.

- Als u op DIVIDE drukt tijdens het opnemen: Het nieuwe berichtnummer wordt toegevoegd op het punt waar u op de toets hebt gedrukt en het nieuwe berichtnummer en "DIVIDE" knipperen 3 seconden. Het bericht wordt in tweeën gesplitst, maar de berichten worden zonder onderbreking opgenomen.

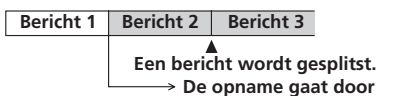

Tip
U kunt een bericht splitsen in de opnamepauze.

- Als u op DIVIDE drukt tijdens het afspelen: Het bericht wordt in tweeën gesplitst op het punt waar u op de toets hebt gedrukt en het nieuwe berichtnummer en "DIVIDE" knipperen 3 seconden. De berichtnummers van de volgende berichten worden met één verhoogd.

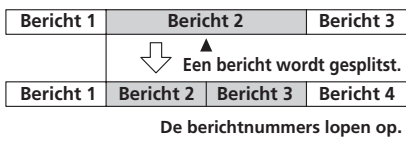

Het gesplitste bericht afspelen

Druk op ◀ of ▶▶ om het berichtnummer weer te geven omdat de gesplitste berichten afzonderlijke berichtnummers hebben.

Gesplitste berichten doorlopend afspelen
Selecteer "ON" bij "CONT" in het menu zoals wordt beschreven in "Alle berichten in een map continu afspelen".

- Opmerkingen**
- Als er 99 berichten zijn opgenomen in een map, kunt u geen berichten splitsen. In dit geval moet u het aantal berichten verminderen tot 98 of minder door onnodige berichten te verwijderen of bepaalde berichten naar een andere map te verplaatsen voordat u een bericht splitst.
 - Als u een bericht splitst met een alarminstelling, blijft de instelling alleen van kracht voor het eerste deel van het gesplitste bericht.
 - U kunt een bericht niet splitsen in de eerste of de laatste seconde.
 - Als u regelmatig een bericht splitst, wordt het wellicht onmogelijk om een bericht te splitsen.
 - Als een bericht eenmaal is gesplitst, kunt u de gesplitste berichten niet samenvoegen met de IC Recorder.
 - Als u berichten te vaak splitst terwijl het toestel de berichten opneemt, kan het gebeuren dat de OPR aanduiding blijft knipperen en dat u het toestel gedurende een bepaalde tijd niet kunt gebruiken. Dit is normaal en duidt niet op een storing. Wacht tot de OPR aanduiding uitgaat.

Berichten verplaatsen naar een andere map — Move functie

U kunt opgenomen berichten verplaatsen naar een andere map.

Voorbeeld: Bericht 3 in map A verplaatsen naar map C

- Selecteer het bericht dat u wilt verplaatsen terwijl het toestel is gestopt.**

- Druk langer dan 1 seconde op DISPLAY/MENU tot "MODE" wordt weergegeven in het display.**

- Druk op ◀ of ▶▶ om "MOVE" te selecteren en druk op ▶■PLAY/STOP.** De aanduiding voor de doelmap knippert.

- Druk op ◀ of ▶▶ om de map te selecteren waarnaar u het bericht wilt verplaatsen (C in dit geval).**

- Druk op ▶■PLAY/STOP.** Het bericht wordt naar de doelmap verplaatst.

- Druk op ■STOP om de menustand te sluiten.**

Het verplaatsen van berichten annuleren

Druk op ■STOP voor stap 5.

Opmerking
Bij het verplaatsen wordt het bericht niet naar een andere map gekopieerd. Wanneer u een bericht naar een andere map verplaatst, wordt het in de vorige map gewist.

Berichten op een bepaald tijdstip afspelen met alarm

U kunt op een bepaald tijdstip het alarmsignaal laten afgaan en een geselecteerd bericht afspelen. Als u "B-ONLY" in stap 6 selecteert, weerklinkt alleen een alarmsignaal en wordt het afspelen niet gestart.

- Selecteer de map (zie "De map selecteren" op de voorzijde voor meer informatie) en geef het bericht weer dat u met een alarmsignaal wilt afspelen.**

- Schakel over naar alarminstelling.**
 - Druk langer dan 1 seconde op DISPLAY/MENU tot "MODE" wordt weergegeven in het display.**

- Druk op ◀ of ▶▶ om "ALARM OFF" te selecteren.** (Als het alarm al is ingesteld op het geselecteerde bericht, wordt "ALARM ON" weergegeven. Als u de instelling niet wilt wijzigen, drukt u op ■STOP en sluit u de menustand.)

Opmerking
"ALARM OFF (of ON)" verschijnt niet en het alarm kan niet worden ingesteld wanneer de klok niet is ingesteld of de gekozen map geen bericht bevat.

- Druk op ▶■PLAY/STOP.** "OFF" begint te knipperen.

- Druk op ◀ of ▶▶ om "ON" te selecteren.** "ON" gaat knipperen.

- Druk op ▶■PLAY/STOP.** "DATE" knippert in het display.

3 Stel de alarmdatum in. Voer weergave op een bepaalde datum

(het bericht wordt elk jaar op dezelfde dag en hetzelfde tijdstip afgespeeld tot het wordt gewist)

- Druk op ▶■PLAY/STOP terwijl "DATE" knippert.** De jaarcijfers knipperen.

- Druk op ◀ of ▶▶ om de jaarcijfers te selecteren en druk op ▶■PLAY/STOP.** De maandcijfers knipperen.

- Druk op ◀ of ▶▶ om de maandcijfers te kiezen en druk op ▶■PLAY/STOP.** De dagcijfers knipperen.

- Druk op ◀ of ▶▶ om de dagcijfers te kiezen.**

Om eenmaal per week af te spelen
Druk op ◀ of ▶▶ om de dag van de week te kiezen.

Om elke dag op hetzelfde tijdstip af te spelen
Druk op ◀ of ▶▶ om "DAILY" te kiezen.

- Druk op ▶■PLAY/STOP.** De uren cijfers knipperen.

- Stel de alarmtijd in.**
 - Druk op ◀ of ▶▶ om de uren cijfers te kiezen en druk op ▶■PLAY/STOP.** De minuutcijfers knipperen.

- Druk op ◀ of ▶▶ om de minuutcijfers te kiezen en druk op ▶■PLAY/STOP.** "B-PLAY" wordt weergegeven.

- Stel het alarmsignaal in.**
 - Druk op ◀ of ▶▶ om het alarmsignaal te selecteren.** U kunt kiezen uit "B-PLAY" (het afspelen starten na het alarmsignaal) of "B-ONLY" (alleen het alarmsignaal).

- Druk op ▶■PLAY/STOP.** "ALARM ON" wordt weergegeven.

- Druk op ■STOP om de menustand te verlaten.**

"(M)" verschijnt wanneer het bericht met de alarminstelling wordt gekozen. Op het ingestelde tijdstip weerklinkt het alarmsignaal ongeveer 10 seconden en wordt het gekozen bericht afgespeeld. Tijdens het afspelen knippert "ALARM" in het display. Na de weergave stopt het toestel automatisch aan het begin van dat bericht.

Hetzelfde bericht nogmaals beluisteren
Druk op ▶■PLAY/STOP. Het bericht wordt weer vanaf het begin afgespeeld.

De alarminstelling annuleren voor het afspelen begint

Druk op ■STOP terwijl het alarmsignaal weerklinkt. U kunt zelfs stoppen wanneer de HOLD functie is ingeschakeld.

Opmerkingen

- U kunt het alarm niet instellen als u de klok niet gelijk hebt gezet of als het gekozen bestand geen bericht bevat (het toestel schakelt niet over naar de alarm-instelstand wanneer u op DISPLAY/MENU drukt in stap 2).
- Als u het alarm probeert in te stellen om een bericht af te spelen op een reeds ingesteld tijdstip, verschijnt "PRE SET" om nieuwe instellingen te voorkomen.
- Als u het alarm wilt instellen op een tijdstip vóór de huidige tijd, wordt "BACK-D" weergegeven in het display en kunt u het alarm niet instellen.
- Als het alarmtijdstip is bereikt tijdens het afspelen van een ander bericht met alarm, stopt het afspelen en wordt het nieuwe bericht afgespeeld.
- Als het alarmtijdstip is bereikt tijdens het opnemen, weerklinkt het alarmsignaal gedurende 10 seconden na het einde van de opname en begint het afspelen. "(M)" knippert wanneer het alarmtijdstip is bereikt.
- Als er tijdens het opnemen meer dan één alarmtijdstip is bereikt, wordt alleen het eerste bericht afgespeeld.
- Als het alarmtijdstip is bereikt met het toestel in de menustand, weerklinkt het alarmsignaal en wordt de menustand verlaten.
- Als u het bericht waarvoor u een alarmtijdstip hebt ingesteld wist, wordt de alarminstelling geannuleerd.
- Als u een bericht splitst waarvoor een alarm is ingesteld, stopt het afspelen op het punt waar u het bericht hebt gesplitst.
- U kunt het afspelveeluumen regelen met de VOL regelaar.
- Als de alarmtijd is bereikt tijdens het wissen, weerklinkt het alarm gedurende 10 seconden na het wissen en start de weergave.
- Na het afspelen met alarmsignaal, wordt de alarminstelling niet geannuleerd. Zie hieronder om de alarminstelling te annuleren.

De alarminstelling annuleren of wijzigen

- Kies het bericht waarvoor u het alarm hebt ingesteld en druk langer dan 1 seconde op DISPLAY/MENU om de menustand te openen.
- Druk op ◀ of ▶▶ om "ALARM ON" te selecteren.
- Druk op ▶■PLAY/STOP tot "ON" gaat knipperen.
- De alarminstelling annuleren:** druk op ◀ of ▶▶ tot "OFF" gaat knipperen en druk op ▶■PLAY/STOP.
- De alarminstelling wijzigen:** druk op ▶■PLAY/STOP. Als de alarmdatum wordt weergegeven, voert u stap 3 tot en met 6 uit van "Berichten op een bepaald tijdstip afspelen met alarm" om de alarminstelling te wijzigen.
- Druk op ■STOP om de menustand te verlaten.

Toevallige bediening voorkomen — HOLD functie

Schuif de HOLD schakelaar naar "ON". "HOLD" wordt 3 seconden weergegeven. Hiermee wordt aangegeven dat alle functies van de toetsen zijn vergrendeld. Als de HOLD functie wordt geactiveerd in de stopstand, wordt het display uitgeschakeld nadat "HOLD" is weergegeven.

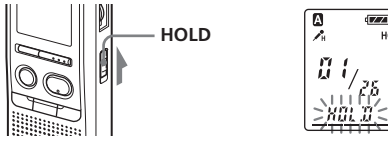

De HOLD functie annuleren
Schuif de HOLD schakelaar naar "OFF".

Opmerking
Wanneer de HOLD functie wordt geactiveerd tijdens de opname, annuleer dan eerst de HOLD functie voor u de opname beëindigt.

Tip
U kunt de alarmweergave stoppen, ook al is de HOLD functie geactiveerd. Om het alarm of de weergave te stoppen, drukt u op ■STOP.

Weergavestand selecteren

U kunt de weergavestand selecteren voor de stop-, opname- en weergavestand. Bij elke druk op DISPLAY/MENU verandert de weergavestand zoals hieronder afgebeeld:

Weergave van de huidige tijd
Als u het toestel langer dan 3 seconden in de stopstand laat staan, verschijnt de huidige tijd in het display, ongeacht de geselecteerde weergavestand.

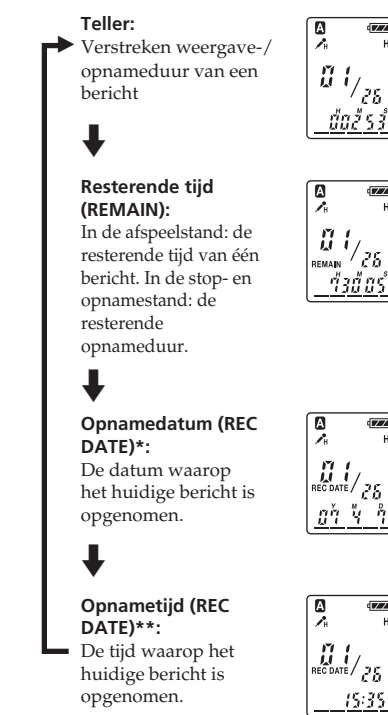

De pieptoon uitschakelen

BEEP ON: een pieptoon weerklinkt ter bevestiging van een handeling.

BEEP OFF: er weerklinkt geen pieptoon, behalve voor het alarm en de timer.

- Druk langer dan 1 seconde op DISPLAY/MENU tot "MODE" wordt weergegeven in het display.**

- Druk op ◀ of ▶▶ om "BEEP ON (of OFF)" weer te geven en druk op ▶■PLAY/STOP.** "ON (of OFF)" knippert.

- Druk op ◀ of ▶▶ om "ON" of "OFF" te kiezen en druk op ▶■PLAY/STOP.** De instelling is voltooid.

- Druk op ■STOP om de menustand te verlaten.**

De opnamestand wijzigen

HQ: u kunt opnemen met hoge geluidskwaliteit (monogeluid).

SP: u kunt opnemen met beter geluid (monogeluid).

LP: u kunt langer opnemen (monogeluid).

- Druk langer dan 1 seconde op DISPLAY/MENU tot "MODE" wordt weergegeven in het display.**

- Controleer of "MODE" wordt weergegeven en druk op ▶■PLAY/STOP.** "HQ (of SP, LP)" knippert.

- Druk op ◀ of ▶▶ om "HQ", "SP" of "LP" te selecteren en druk op ▶■PLAY/STOP.** De instelling is nu voltooid.

- Druk op ■STOP om de menustand te sluiten.** De instelling wordt actief en het normale scherm wordt weergegeven. Als het toestel meer dan 3 seconden niet wordt gebruikt, wordt de huidige tijd en de geselecteerde opnamestand in het display weergegeven.

Alle berichten in een map continu afspelen

CONT ON: u kunt alle berichten in een map continu afspelen.

CONT OFF: de weergave stopt aan het eind van elk bericht.

- Druk langer dan 1 seconde op DISPLAY/MENU tot "MODE" wordt weergegeven in het display.**

- Druk op ◀ of ▶▶ om "CONT" weer te geven en druk op ▶■PLAY/STOP.** "OFF (of ON)" knippert.

- Druk op ◀ of ▶▶ om "ON" of "OFF" te kiezen en druk op ▶■PLAY/STOP.** De instelling is nu voltooid.

- Druk op ■STOP om de menustand te verlaten.**

Voorzorgsmaatregelen

Voeding

- Laat het toestel uitsluitend werken op 3 V gelijkstroom. Gebruik twee LR03-alkalinebatterijen (AAA-formaat).

Veiligheid

- Bedien het toestel niet tijdens het fietsen of het rijden met een motorvoertuig.

Behandeling

- Stel het toestel niet bloot aan warmtebronnen, direct zonlicht, overmatig stof of mechanische schokken.
- Mocht er een voorwerp of vloeistof in het toestel terechtkomen, verwijder dan de batterijen en laat het toestel door een deskundige nakijken alvorens het weer in gebruik te nemen.

Ruis

- Wanneer het toestel tijdens het afspelen of opnemen in de buurt van een wisselstroombron, een fluorescentielamp of een mobiele telefoon wordt geplaatst, kan er ruis optreden.
- Wanneer tijdens het opnemen over het toestel wordt gewreven, bijvoorbeeld met een vinger, kan dat hoorbaar zijn in de opname.

Onderhoud

- Reinig de behuizing met een zachte doek die lichtjes met water is bevochtigd. Gebruik geen alcohol, benzine of thinner.

Mocht u nog vragen of problemen hebben met betrekking tot de recorder, aarzel dan niet contact op te nemen met uw dichtstbijzijnde Sony dealer.

Reservekopieën

Ter voorkoming van gegevensverlies door een bedieningsfout of een defect aan de IC recorder, kunt u het beste een reservekopie van uw opgenomen berichten maken op een cassette recorder, enzovoort.

Technische gegevens

Opnamemedia
Ingebouwd flashgeheugen 256 MB, opname in mono
De werkelijke bruikbare capaciteit kan kleiner zijn.

Opnameduur
HQ: 30 uur 25 minuten
SP: 81 uur 15 minuten
LP: 150 uur 15 minuten

Frequentiebereik
HQ: 260-6 800 Hz
SP: 220-3 400 Hz
LP: 120-3 100 Hz

Luidspreker
diam. ong. 2,8 cm

Uitgangsvermogen