

Portable CD Player

Gebruiksaanwijzing

Betreffende de gebiedscode

De gebiedscode van de plaats waar u de CD-speler hebt gekocht, staat vermeld in de linker bovenhoek van het etiket met de streepjescode op de verpakking.

Voor de meegeleverde toebehoren controleert u de gebiedscode van uw toestel en raadpleegt u de lijst van "Meegeleverde/los verkrijgbare toebehoren".



D-E888

D-EJ825

In sommige landen gelden wettelijke voorschriften met betrekking tot de afvoer van de batterij waarmee dit toestel wordt gevoed. Raadpleeg hiervoor de lokale instanties.

 Het CE logo op de CD-speler is alleen geldig voor producten die worden verkocht in de Europese Unie.

Inhoudsopgave

Aan de slag

Bedieningselementen	4
---------------------------	---

Een CD afspelen

1. Sluit uw CD-speler aan.	7
2. Een CD inbrengen.	7
3. Een CD afspelen.	8

Weergavemogelijkheden

Muziekstukken herhaaldelijk afspelen (Repeat play)	11
Eén enkel muziekstuk afspelen (Single play)	11
Muziekstukken in willekeurige volgorde afspelen (Shuffle play)	11
Muziekstukken afspelen in een bepaalde volgorde (PGM play)	12

Beschikbare functies

G-PROTECTION functie	13
CD text-informatie tonen	13
De resterende speelduur van de CD en het aantal resterende muziekstukken controleren	14
Bass-geluid versterken (SOUND)	14
Uw gehoor beschermen (AVLS)	15
De bedieningselementen vergrendelen (HOLD)	15
De pieptoon uitschakelen	16
De LCD-verlichting uitschakelen	16

Uw CD-speler aansluiten

Aansluiting op een stereo-installatie	17
---	----

Een spanningsbron aansluiten

Gebruik van oplaadbare batterijen	19
Gebruik van droge batterijen	21
Opmerkingen betreffende spanningsbronnen	22

Aanvullende informatie

Voorzorgsmaatregelen	23
Onderhoud	23
Verhelpen van storingen	24
Technische gegevens	26
Meegedeleverde/los verkrijgbare toebehoren	27

Bedieningselementen

Meer details vindt u op de pagina's tussen haakjes

CD-speler (voorkant)

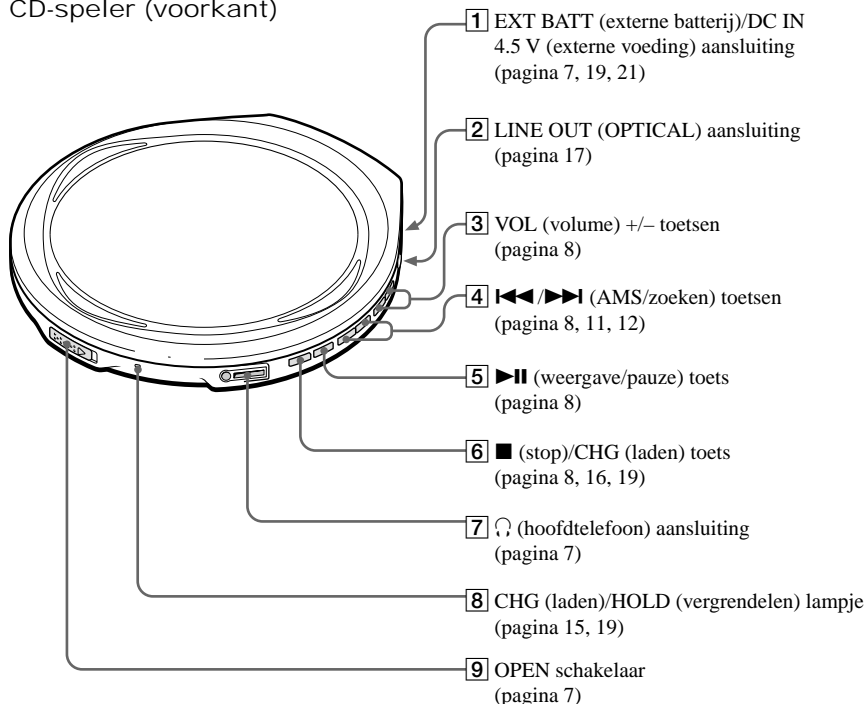

CD-speler (binnenkant)

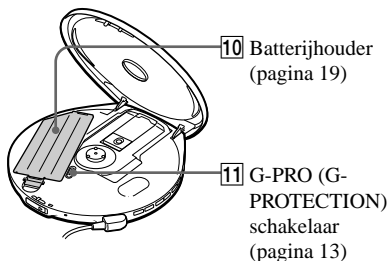

CD-speler (achterkant)

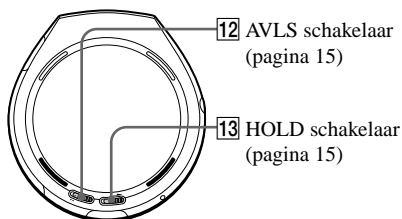

Afstandsbediening

- 14 Uitleesvenster
(pagina 9, 11 - 15)

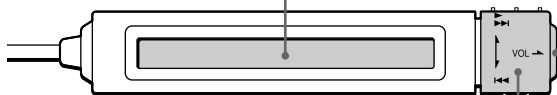

- 16 ■ (stop) toets
(pagina 8, 16)

- 15 Draaiknop
▶▶▶▶: weergave, AMS/zoeken
(pagina 8, 11, 12)
◀◀◀◀: AMS/zoeken (pagina 8, 11, 12)
VOL +/-: trek de knop in de richting
van het pijltje en draai hem vervolgens
naar + of -. (pagina 8)

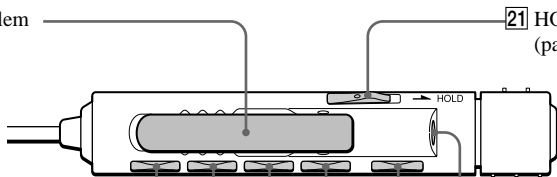

- 17 Klem

- 21 HOLD schakelaar
(pagina 15)

- 18 DISPLAY toets
(pagina 13, 14)

- 22 (hoofdtelefoon)
aansluiting
(pagina 7)

- 19 PLAY MODE toets
(pagina 10 - 12, 16)

- 23 || (pauze) toets
(pagina 8)

- 20 RPT (herhaal)/
ENT (enter) toets
(pagina 10 - 12)

- 24 SOUND toets
(pagina 14)

Opmerking

Gebruik uitsluitend de meegeleverde afstandsbediening. Deze CD-speler kan niet worden bediend met de afstandsbediening van andere CD-spelers.

Gebruik van de draagtas

U kunt uw CD-speler en de batterijhouder samen meenemen in de meegeleverde draagtas. Plaats ze correct in de tas zoals hieronder afgebeeld.

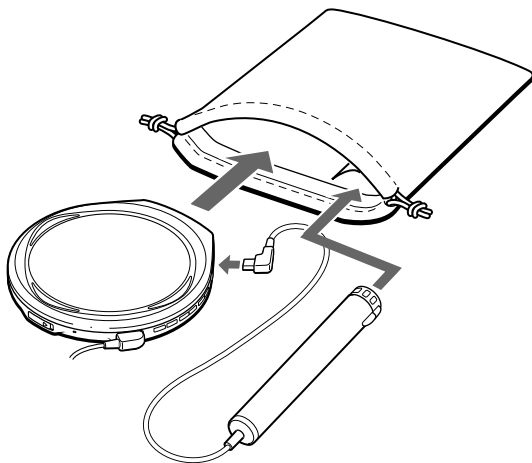

Een CD afspelen

De CD-speler kan werken op oplaadbare batterijen en droge batterijen.

1. Sluit uw CD-speler aan.

- 1 Sluit de netspanningsadapter aan.
- 2 Sluit de hoofdtelefoon/oortelefoon met afstandsbediening aan.

Voor modellen met verloopstekker

Als de netspanningsadapter niet in het stopcontact past, moet u een verloopstekker gebruiken.

Voor modellen met afstandsbediening.

- Steek de stekker van de hoofdtelefoon/oortelefoon in de afstandsbediening.
- Sluit de hoofdtelefoon/oortelefoon stevig aan op de afstandsbediening. Een loszittende stekker kan ruis veroorzaken tijdens de weergave.

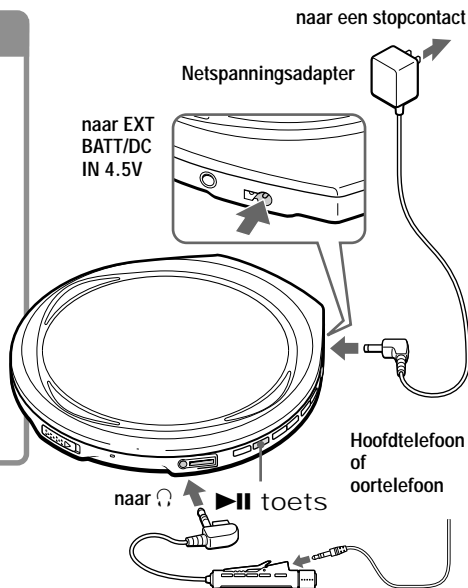

Een CD afspelen

2. Een CD inbrengen.

- 1 Verschuif OPEN om het deksel van de CD-speler te openen.
- 2 Leg de CD op de CD-lade en sluit het deksel.

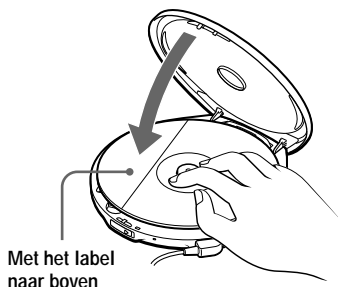
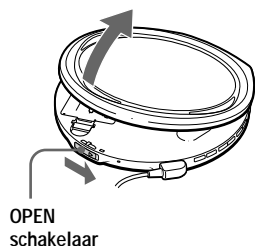

(wordt vervolgd)

3. Een CD afspelen.

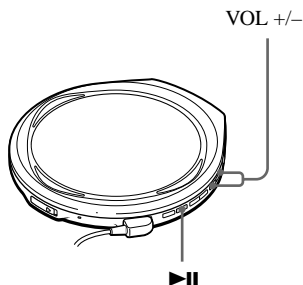

- 1 Druk op ►||.
- 2 Regel het volume door op VOL + of - te drukken.

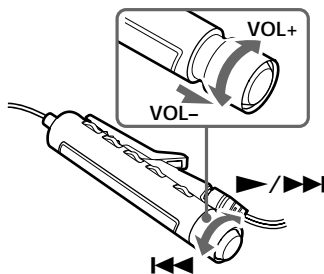

- 1 Draai de draaiknop naar ►/►► of ◀◀.
- 2 Trek de draaiknop in de richting van het pijltje.
- 3 Regel het volume door de draaiknop naar VOL + of - te draaien.

Om het volgende te doen	Doe dit op de afstandsbediening
Weergave	Draai de draaiknop naar ►/►► of ◀◀. (druk op ► voor de CD-speler).
Pauze	Druk op (► voor de CD-speler).
Stop	Druk op ■ (■/CHG voor de CD-speler). ^{*2}
Het begin van het huidige muziekstuk te zoeken (AMS ^{*1})	Draai de draaiknop eenmaal naar ◀◀. ^{*2}
Het begin van vorige muziekstukken te zoeken (AMS)	Draai de draaiknop herhaaldelijk naar ◀◀. ^{*2}
Het begin van het volgende muziekstuk te zoeken (AMS)	Draai de draaiknop eenmaal naar ►/►►. ^{*2}
Het begin van volgende muziekstukken te zoeken (AMS)	Draai de draaiknop herhaaldelijk naar ►/►►. ^{*2}
Snel achteruit te gaan	Hou de draaiknop naar ◀◀ gedraaid. ^{*2}
Snel vooruit te gaan	Hou de draaiknop naar ►/►► gedraaid. ^{*2}

^{*1} Automatic Music Sensor (Automatische muzieksensor)

^{*2} Deze handelingen kunnen worden verricht in de weergave- en pauzeestand.

Betreffende het uitleesvenster

- Wanneer u de draaiknop naar ►/►► of ◀◀ draait. (of op ►► voor de CD-speler drukt) nadat u de CD hebt vervangen of de speler uit en aan hebt gezet, verschijnen het totale aantal muziekstukken op de CD en de totale speelduur gedurende ongeveer twee seconden.
- Tijdens de weergave verschijnt het nummer en de verstreken speelduur van het huidige muziekstuk.
- Tussen muziekstukken in verschijnt de tijd tot het begin van het volgende muziekstuk samen met “_”.
- In de pauzestand knippert de verstreken speelduur.

Als het volume niet kan worden verhoogd

Staat AVLS op “LIMIT”? Zet AVLS op “NORM.” Voor details, zie “Uw gehoor beschermen (AVLS).”

De CD verwijderen

Verwijder de CD terwijl u in het midden op de lade drukt.

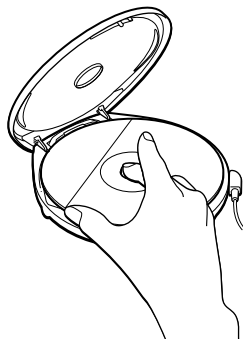

Weergavemogelijkheden

U kunt kiezen uit verschillende weergavemogelijkheden met de PLAY MODE toets en RPT (herhaal)/ENT (enter) toets.

PLAY MODE toets

Bij elke druk op de toets kan de weergavestand worden gewijzigd.

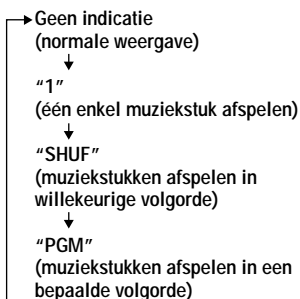

RPT/ENT toets

RPT (herhalen)

U kunt de weergave herhalen die is geselecteerd met behulp van PLAY MODE.

ENT (invoeren)

U kunt muziekstukken selecteren voor de PGM weergavestand.

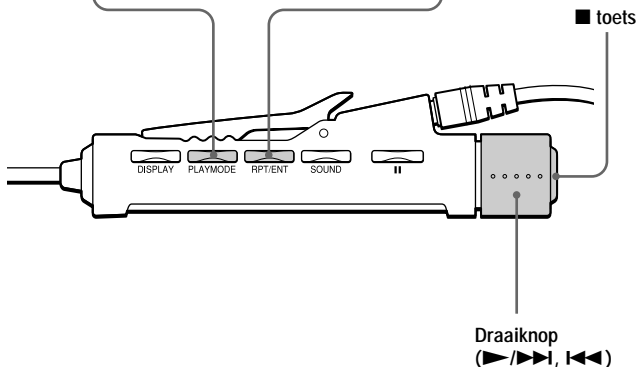

Muziekstukken herhaaldelijk afspelen (Repeat play)

Muziekstukken kunnen herhaaldelijk worden afgespeeld in de normale, enkele, willekeurige en geprogrammeerde weergavestand

Druk tijdens de weergave op RPT/ENT.



Opmerking betreffende ◀◀/▶▶

Bij herhaalde weergave kunt u het eerste muziekstuk na het laatste zoeken door de draaiknop herhaaldelijk naar ▶/▶▶ te draaien. U kunt ook het laatste muziekstuk na het eerste zoeken door de draaiknop herhaaldelijk naar ◀◀ te draaien.

Eén enkel muziekstuk afspelen (Single play)

Druk tijdens de weergave herhaaldelijk op PLAY MODE tot "1" verschijnt.



Muziekstukken in willekeurige volgorde afspelen (Shuffle play)

Druk tijdens de weergave herhaaldelijk op PLAY MODE tot "SHUF" verschijnt.



Muziekstukken afspelen in een bepaalde volgorde (PGM play)

U kunt de CD-speler programmeren om tot 64 muziekstukken in een bepaalde volgorde af te spelen.

- 1 Druk tijdens de weergave herhaaldelijk op PLAY MODE tot "PGM" verschijnt.**



- 2 Draai de draaiknop naar ►/►► of ◀◀ om een muziekstuk te kiezen.**

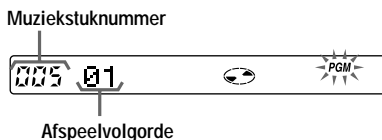

- 3 Druk op RPT/ENT om het gekozen muziekstuk in te voeren.**

"00" verschijnt en de afspeelvolgorde verhoogt met één.

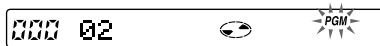

- 4 Herhaal stap 2 en 3 om de muziekstukken in uw favoriete volgorde te selecteren.**

- 5 Druk op RPT/ENT tot PGM weergave start.**

Het programma controleren

Tijdens het programmeren:

Druk voor stap 5 herhaaldelijk op RPT/ENT.

Tijdens PGM play:

Druk herhaaldelijk op PLAY MODE tot "PGM" knippert en druk vervolgens op RPT/ENT. Bij elke druk op RPT/ENT verschijnt het muziekstuknummer.

Opmerkingen

- Na het invoeren van het 64e muziekstuk in stap 3, verschijnt het eerst geselecteerde muziekstuk in het uitleesvenster.
- Als u meer dan 64 muziekstukken selecteert, worden de eerst geselecteerde muziekstukken gewist.

G-PROTECTION functie

De G-PROTECTION functie werd ontwikkeld voor optimale bescherming tegen verspringen van het geluid tijdens het joggen. Wanneer u de G-PRO schakelaar op uw CD-speler op "2" zet, werkt de G-PROTECTION functie beter dan op "1". Om met de CD-speler te lopen en te genieten van CD-kwaliteitsweergave met de G-PROTECTION functie, zet u de G-PRO schakelaar op "1". Om harder te lopen, zet u hem bij voorkeur op "2".

Zet G-PRO (onder het deksel) op "1" of "2".



Opmerking

Het is mogelijk dat het geluid verspringt wanneer:

- de CD-speler continu wordt blootgesteld aan sterkere schokken dan verwacht of
- een vuile of gekraste CD wordt afgespeeld.

CD text-informatie tonen

Bij het afspelen van een CD met CD text-informatie, verschijnen muziekstuknaam, disc-naam, artiestennaam, enz. in het uitleesvenster.

Uitleesvenster op de afstandsbediening



"Muziekstuknummer" CD text verschijnt hier.*
verschijnt.

* "READING" verschijnt terwijl de CD-speler de informatie op de CD leest.

Druk op DISPLAY.

Bij elke druk op de toets verandert de indicatie als volgt:

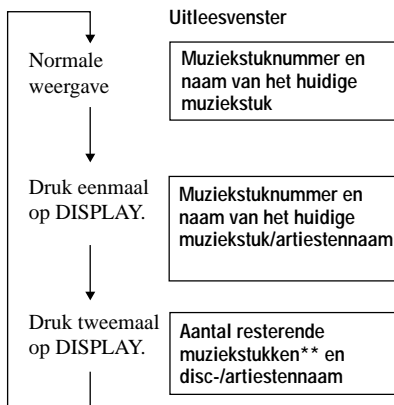

**Verschijnt niet tijdens enkelvoudige weergave, willekeurige weergave of geprogrammeerde weergave.

Opmerking

CD text verschijnt bij deze CD-speler alleen in het Engels.

De resterende speelduur van de CD en het aantal resterende muziekstukken controleren

U kunt de resterende speelduur van de CD en het aantal resterende muziekstukken controleren met behulp van DISPLAY. Deze functie is niet beschikbaar bij het afspelen van een CD die CD text-informatie bevat.

Druk op DISPLAY.

Bij elke druk op de toets verandert de indicatie als volgt.

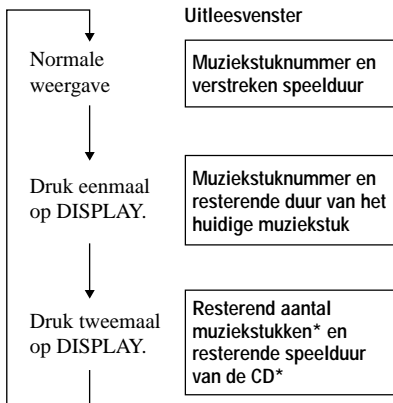

* Verschijnt niet tijdens enkelvoudige weergave, willekeurige weergave of geprogrammeerde weergave.

Bass-geluid versterken (SOUND)

U kunt genieten van een extra vol bass-geluid.

Druk op SOUND om “BASS 1” of “BASS 2” te selecteren.

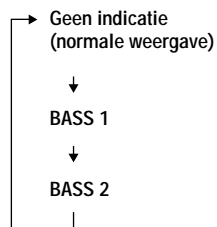

Verschijnt wanneer het volume boven een bepaald niveau uitkomt.

“BASS 2” versterkt lage tonen meer dan “BASS 1”.

Opmerking

Als het geluid vervormd is bij gebruik van de SOUND functie, moet u het volume lager zetten.

Uw gehoor beschermen (AVLS)

De AVLS (Automatic Volume Limiter System) functie beperkt het maximum volume om uw gehoor te beschermen.

Zet AVLS op "LIMIT."



Knippert wanneer het volume een bepaald niveau overschrijdt.

De AVLS functie uitschakelen

Zet AVLS op "NORM."

De bedieningselementen vergrendelen (HOLD)

U kunt het toestel beveiligen tegen ongewenste bediening.

Schuif HOLD in de richting van het pijltje.

CD-speler



Het CHG/HOLD lampje knippert wanneer de HOLD functie werkt.

Afstandsbediening



De HOLD-functie werkt zowel op de CD-speler als op de afstandsbediening. Wanneer HOLD op de afstandsbediening af staat, kan de CD-speler nog altijd met de afstandsbediening worden bediend.

De bedieningselementen ontgrendelen

Schuif HOLD in de tegengestelde richting van het pijltje.

Opmerking

"HOLD" verschijnt niet in het uitleesvenster van de afstandsbediening, ook al werkt de HOLD functie.

De pieptoon uitschakelen

U kunt de pieptoon uitschakelen die weerklinkt in de hoofdtelefoon/oortelefoon bij het bedienen van uw CD-speler.

1 Koppel de spanningsbron (netspanningsadapter, oplaadbare batterijen of droge batterijen) los van de CD-speler.

2 Sluit de spanningsbron aan terwijl u ■ ingedrukt houdt (■/CHG voor de CD-speler).

De pieptoon aanzetten

Koppel de spanningsbron los en sluit de spanningsbron dan weer aan zonder ■ of ■/CHG in te drukken.

De LCD-verlichting uitschakelen

(alleen voor model geleverd met afstandsbediening RM-MC11EL)

Wanneer het toestel werkt op droge of oplaadbare batterijen, werkt de LCD-verlichting ongeveer 5 seconden telkens wanneer een toets wordt ingedrukt. U kunt de verlichting echter afzetten om de batterijen te sparen.

1 Haal de oplaadbare of droge batterijen uit de CD-speler.

2 Plaats de batterijen terug terwijl u PLAY MODE ingedrukt houdt.

De LCD-verlichting aanzetten

Verwijder de batterijen en plaats ze terug zonder PLAY MODE ingedrukt te houden.

Betreffende de LCD-verlichting

De LCD-verlichting staat altijd aan wanneer het toestel werkt op netstroom of een autobatterij.

Aansluiting op een stereo-installatie

U kunt CD's beluisteren via een stereo-installatie en CD's opnemen op cassette en MiniDisc. Meer details vindt u in de gebruiksaanwijzing van het aangesloten toestel.

Zet eerst alle aangesloten toestellen af alvorens aansluitingen te verrichten.

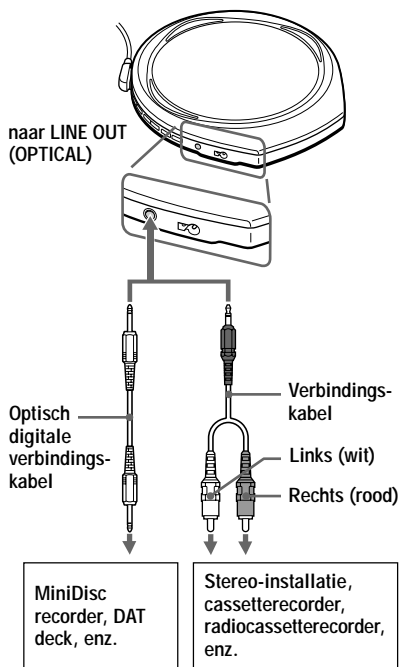

Opmerkingen

- Voor u een CD afspeelt moet u het volume van het aangesloten toestel verlagen om te voorkomen dat de aangesloten luidsprekers worden beschadigd.
- Gebruik de netspanningsadapter om op te nemen. Wanneer u hiervoor oplaadbare of droge batterijen gebruikt, kunnen die tijdens het opnemen uitgeput raken.
- Regel het volume van het aangesloten toestel zodanig dat het geluid niet is vervormd.

Bij gebruik van de verbindingkabel

Als het geluid vervormd is, sluit het toestel dan aan op de Ω aansluiting.

Bij gebruik van een optisch digitale verbindingskabel

Om een CD op te nemen op een MiniDisc, DAT, enz., moet de CD-speler eerst in de pauze staat worden gezet.

Betreffende de G-PROTECTION en SOUND functies bij gebruik van een verbindingkabel of optisch digitale kabel

- Zet de G-PRO schakelaar op "1" om CD-geluid van hoge kwaliteit op te nemen.
- De SOUND functie werkt alleen voor het geluid dat wordt uitgevoerd via Ω en niet voor het geluid dat wordt uitgevoerd via LINE OUT (OPTICAL).

(wordt vervolgd)

Aansluiting op een stereo-
installatie

Betreffende Joint Text (CD- tekstkopieerfunctie)

Met Joint Text kunt u de disc- en muziekstuknamen van CD's met CD-tekstinformatie kopiëren. Door een Sony MD Walkman (MZ-R90/R91) die compatibel is met Joint Text aan te sluiten op deze CD-speler, kunt u de CD-tekst tijdens het opnemen kopiëren op een MD. Hiervoor moet u gebruik maken van een optisch-digitale verbindingkabel (POC-5B of ander type, niet meegeleverd) en de RK-TXT1 CD-tekstverbindingkabel (niet meegeleverd). Meer details vindt u in de gebruiksaanwijzing van de MD Walkman.

► Een spanningsbron aansluiten

U kunt de volgende spanningsbronnen gebruiken:

- oplaadbare batterijen
- netspanningsadapter (zie “Een CD afspelen”)
- LR6 (AA) alkalinebatterijen (externe batterijhouder)

Voor de levensduur van batterijen en de laadduur van oplaadbare batterijen, zie “Technische gegevens”.

Gebruik van oplaadbare batterijen

Laad oplaadbare batterijen altijd op vooraleer u ze de eerste maal gebruikt. De volgende oplaadbare batterijen zijn geschikt voor uw CD-speler.

- NC-6WM
- NH-14WM

1 Open het deksel van de batterijhouder in de CD-speler.

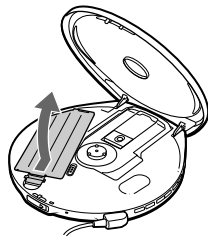

2 Plaats twee oplaadbare batterijen door ⊕ te laten samenvallen met de aanduiding in de batterijhouder en sluit het deksel tot het vastklikt.

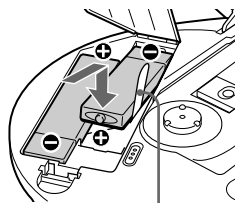

Steek het uiteinde van het lint erin.

3 Sluit de netspanningsadapter aan op EXT BATT/DC IN 4.5 V van uw CD-speler en een stopcontact, en druk vervolgens op ■/CHG om het laden te starten.

Maak gebruik van een verloopstekker als de stekker niet in het stopcontact past.

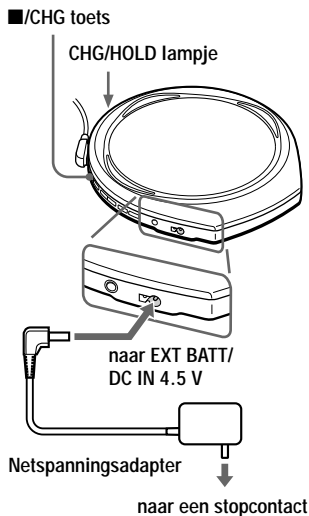

De CD-speler laadt de batterijen op. De indicatorsegmenten  van het uitleesvenster op de afstandsbediening lichten achtereenvolgens op en het CHG/HOLD lampje licht op.

Wanneer de batterijen volledig zijn opgeladen, verdwijnen alle indicaties in het uitleesvenster van de afstandsbediening en dooft het CHG/HOLD lampje.

Indien u op ■/CHG drukt nadat het laden is voltooid, knippert de  indicator en verschijnt “FULL” in het uitleesvenster.

4 Koppel de netspanningsadapter los.

(wordt vervolgd)

Gebruik van oplaadbare batterijen

De oplaadbare batterijen verwijderen

Trek aan het lint.

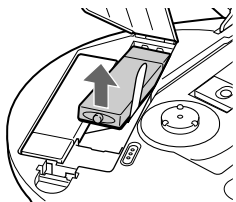

Wanneer oplaadbare batterijen laden?

U kunt de resterende batterijlading controleren in het uitleesvenster.

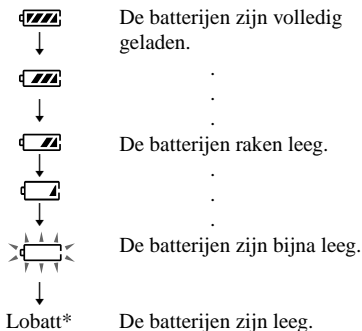

* Er weerklinkt een pieptoon.

Om de originele batterijcapaciteit lang te behouden, mag u de batterijen pas laden wanneer ze volledig uitgeput zijn.

Opmerkingen

- De indicatorsegmenten geven de resterende batterijlading bij benadering aan. Eén segment staat niet altijd voor een vierde van de batterijlading.
- Afhankelijk van de werkingsomstandigheden kunnen meer of minder indicatorsegmenten oplichten.

Wanneer oplaadbare batterijen vervangen?

Als de levensduur van de batterijen ongeveer is gehalveerd, moet u de oplaadbare batterijen vervangen door nieuwe.

Opmerking betreffende oplaadbare batterijen

Een nieuwe batterij of een batterij die gedurende lange tijd niet werd gebruikt, kan pas helemaal worden opgeladen nadat ze een aantal maal is opgeladen en ontladen.

Opmerking betreffende het transporteren van oplaadbare batterijen

Gebruik de meegeleverde batterijdraagtas om de batterijen te beschermen tegen onverwachte hitte. Als oplaadbare batterijen in contact komen met metalen voorwerpen, kan warmte worden geproduceerd of brand ontstaan door een kortsluiting.

Gebruik van droge batterijen

Gebruik de meegeleverde externe batterijhouder.

Gebruik uitsluitend het volgende droge batterijtype voor uw CD-speler:

- LR6 (AA) alkalinebatterijen

- 1** Ontgrendel het deksel van de externe batterijhouder en plaats twee LR6 (AA) alkalinebatterijen waarbij u rekening houdt met de aanduiding ⊕ op het schema aan de buitenkant van de externe batterijhouder, en sluit vervolgens het deksel van de externe batterijhouder.

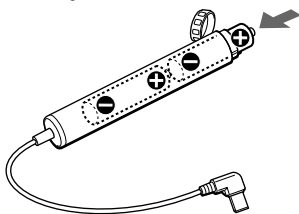

- 2** Sluit de externe batterijhouder aan op de CD-speler.

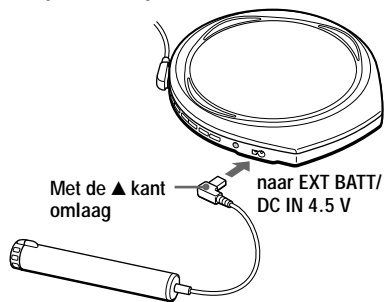

Wanneer de batterijen vervangen

U kunt de resterende batterijlading controleren in het uitleesvenster.

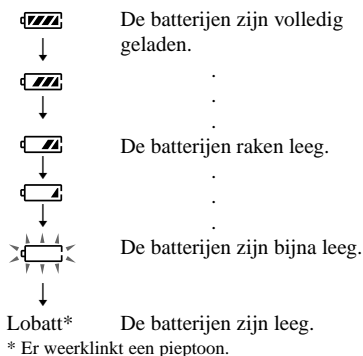

Wanneer de batterijen leeg zijn, moet u beide batterijen door nieuwe vervangen. De batterijen in de CD-speler en de externe batterijhouder ontladen tegelijkertijd.

Opmerkingen

- Koppel de netspanningsadapter los bij het aansluiten van de externe batterijhouder.
- Wanneer u oplaadbare batterijen en droge batterijen samen gebruikt om de autonomie te verlengen, gebruik dan uitsluitend volledig opgeladen oplaadbare batterijen en nieuwe droge batterijen.

Opmerkingen betreffende spanningsbronnen

Koppel alle spanningsbronnen los wanneer de CD-speler niet wordt gebruikt.

Betreffende de netspanningsadapter

- Gebruik alleen de meegeleverde netspanningsadapter of de netspanningsadapter die vermeld staat onder “Meegeleverde/los verkrijgbare toebehoren”. Gebruik geen andere netspanningsadapter om te voorkomen dat de werking van het toestel wordt verstoord.

Polariteit van de stekker



- Trek voor het loskoppelen van de netspanningsadapter altijd aan de adapter zelf en nooit aan het snoer.
- Raak de netspanningsadapter niet aan met natte handen.

Betreffende oplaadbare batterijen en droge batterijen

- Laad geen droge batterijen op.
- Gooi geen batterijen in het vuur.
- Draag geen batterijen samen met muntstukken of andere metalen voorwerpen. Wanneer de positieve en negatieve klemmen van de batterij per ongeluk in contact komen met metalen voorwerpen kan warmte worden geproduceerd.
- Meng geen oplaadbare batterijen met droge batterijen.
- Meng geen nieuwe batterijen met oude batterijen.
- Gebruik geen verschillende types batterijen samen.
- Verwijder de batterijen wanneer u het toestel gedurende lange tijd niet gebruikt.
- Mocht er batterijlekkage optreden, maak dan de batterijhouder helemaal schoon voor u nieuwe batterijen plaatst. Indien er vloeistof op uw lichaam terechtkomt, spoel dat dan grondig af.

Voorzorgsmaatregelen

Veiligheid

- Mocht er een klein voorwerp of vloeistof in de CD-speler terechtkomen, verbreek dan de aansluiting op het stopcontact en laat het toestel eerst door een deskundige nakijken alvorens het weer in gebruik te nemen.
- Steek geen vreemde voorwerpen in de DC IN 4,5 V (externe voedingsingang) aansluiting.

De CD-speler

- Hou de lens van de CD-speler schoon en raak ze niet aan. Als u dit toch doet, kan de lens beschadigd en de werking van het toestel verstoord raken.
- Plaats geen zware voorwerpen op de CD-speler. De CD-speler en de CD kunnen hierdoor worden beschadigd.
- Zet de CD-speler niet op een plek waar hij is blootgesteld aan warmtebronnen, direct zonlicht, overdreven stof of zand, vocht, regen, mechanische schokken, oneffenheden of in een auto met gesloten ruiten.
- Als de CD-speler de radio- of televisieontvangst stoort, moet u de speler afzetten en verder van de radio of de televisie af zetten.
- Discs met afwijkende vormen (b.v. hart, vierkant, ster) kunnen niet met deze CD-speler worden afgespeeld. Indien u dat toch doet, kan de CD-speler worden beschadigd. Gebruik geen dergelijke discs.

Behandeling van CD's

- Neem een CD altijd vast aan de rand en raak nooit het oppervlak aan.
- Kleef geen papier noch kleefband op een CD

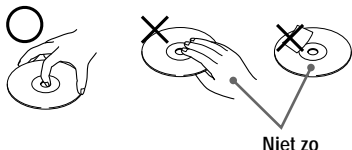

- Stel de CD niet bloot aan directe zonnestraling of warmtebronnen zoals heteluchtkanalen, en laat hem ook niet achter in een auto die in de volle zon geparkeerd staat.

Hoofdtelefoon/oortelefoon

Verkeersveiligheid

Draag geen hoofdtelefoon als u een auto of enig ander voertuig bestuurt en evenmin op de fiets. Dit kan leiden tot gevaarlijke verkeerssituaties en is in veel landen wettelijk verboden. Het kan bovendien gevaarlijk zijn muziek met een hoog volume te beluisteren als u zich op straat bevindt, vooral op oversteekplaatsen. Let altijd heel goed op in potentieel gevaarlijke situaties en zet eventueel het toestel af.

Vorkom oorletsel

Zet de muziek in de hoofdtelefoon/oortelefoon niet te hard. Oorspecialisten adviseren tegen het voortdurend en zonder onderbreking beluisteren van harde muziek. Hoort u een hoog geluid in uw oren, draai dan het volume omlaag of zet het toestel af.

Hou rekening met anderen

Houd de geluidsterkte op een redelijk niveau. U kunt dan geluiden van buitenaf nog steeds horen terwijl u tegelijkertijd rekening houdt met de mensen om u heen.

Onderhoud

De behuizing reinigen

Reinig de behuizing van de speler met een zachte doek die lichtjes is bevochtigd met water of een mild schoonmaakmiddel. Gebruik geen alcohol, benzine of thinner.

Verhelpen van storingen

Als het probleem na het uitvoeren van de onderstaande controles blijft bestaan, neem dan contact op met uw plaatselijke Sony dealer.

Symptoom	Oorzaak en/of oplossingen
Het volume kan niet worden geregeld met de draaiknop op de afstandsbediening.	→ Trek de draaiknop in de richting van het pijltje op de knop en draai hem vervolgens naar VOL + of -. (pagina 8)
De weergave kan niet worden gestart met de draaiknop op de afstandsbediening.	→ De draaiknop is uitgetrokken. Druk hem weer in en draai hem naar ►/►► of ◀◀. (pagina 8)
Het volume verhoogt niet, ook al drukt u herhaaldelijk op de VOL + toets.	→ Zet de AVLS schakelaar op "NORM." (pagina 15) → De hoofdtelefoon/oortelefoon is aangesloten op LINE OUT (OPTICAL). Sluit hem aan op  . (pagina 7)
Geen geluid noch ruis is hoorbaar.	→ Steek de stekkers goed vast. (pagina 7) → De stekkers zijn vuil. Maak de stekkers regelmatig schoon met een droge doek.
De speelduur is te kort bij gebruik op droge batterijen.	→ Controleer of u alkalinebatterijen en geen mangaanbatterijen gebruikt. (pagina 21) → Vervang de batterijen door nieuwe LR6 (AA) alkalinebatterijen. (pagina 21)
De speelduur is te kort bij gebruik op oplaadbare batterijen.	→ Laad en ontlad de oplaadbare batterijen enkele keren. (pagina 19, 20)
Wanneer u op ► drukt, verschijnt "Lobatt" of "00" in het uitleesvenster. De CD speelt niet.	→ De oplaadbare batterijen zijn helemaal leeg. Controleer de batterijen. (pagina 19) → Vervang de batterijen door nieuwe LR6 (AA) alkalinebatterijen. (pagina 21)
"HiDCin" verschijnt in het uitleesvenster.	→ Gebruik uitsluitend de netspanningsadapter of de batterijkabel die vermeld staat onder "Meegeleverde/los verkrijgbare toebehoren". (pagina 27) → Koppel alle spanningsbronnen los en plaats vervolgens de batterijen terug of sluit de netspanningsadapter weer aan. (pagina 7, 19, 21)
De CD speelt niet of "Nodisc" verschijnt in het uitleesvenster wanneer een CD is ingebracht.	→ De toetsen zijn vergrendeld. Schuif de HOLD schakelaar achteruit. (pagina 15) → De CD is vuil of beschadigd. (pagina 23) → Controleer of de CD is ingebracht met het label naar boven. (pagina 7) → Er is condensvorming opgetreden. Wacht enkele uren tot het condensvocht is verdamp. → Sluit het deksel van de batterijhouder stevig. (pagina 19) → Controleer of de batterijen correct zijn geplaatst. (pagina 19, 21) → Sluit de netspanningsadapter stevig aan op een stopcontact. (pagina 7)
Het CHG/HOLD lampje knippert wanneer u op een toets drukt en de CD speelt niet.	→ De toetsen zijn vergrendeld. Schuif de HOLD schakelaar achteruit. (pagina 15)

Symptoom	Oorzaak en/of oplossingen
Het volume kan niet worden geregeld met de VOL +/- toetsen op de CD-speler.	→ De CD-speler is aangesloten op een ander toestel. Regel het volume met de volumeregelaar op het aangesloten toestel. (pagina 17)
Bij opname met optisch digitale verbinding kan het muziekstuknummer niet correct worden opgenomen.	→ Neem het muziekstuknummer opnieuw op met een MiniDisc recorder, DAT recorder, enz. (pagina 17) → Raadpleeg de gebruiksaanwijzing van het opnametoestel. (pagina 17)
De CD-speler begint niet op te laden.	→ Druk in de stopstand op ■/CHG. (pagina 19) → U hebt op ■ op de afstandsbediening gedrukt. Druk op ■/CHG op de CD-speler. (pagina 19)
De weergave begint vanaf het punt waar ze werd gestopt.	→ De hervatfunctie werkt. Op het deksel van de CD-speler of koppel alle spanningsbronnen los en plaats vervolgens de batterijen terug of sluit de netspanningsadapter weer aan. (pagina 7, 19, 21)
De CD ruist.	→ Sluit het deksel van de batterijhouder stevig. (pagina 19)

Technische gegevens

Systeem

Compact disc digital audiosysteem

Laserdiode-eigenschappen

Materiaal: GaAlAs

Golflengte: $\lambda = 780 \text{ nm}$

Emissieduur: continu

Laseruitgangsvermogen: minder dan 44,6 μW

(Deze waarde voor het uitgangsvermogen is gemeten op een afstand van 200 mm van het lensoppervlak van het optische blok met een opening van 7 mm).

D-A omzetting

1-bit quartz time-axis control

Frequentiebereik

20 - 20 000 Hz ± 1 dB (volgens EIAJ CP-307)

Uitgangsniveau (bij een ingangsniveau van 4,5 V)

Lijnuitgang (stereo miniaansluiting)

Uitgangsniveau 0,7 V rms bij 47 k Ω

Aanbevolen belastingsimpedantie min. 10 k Ω

Oortelefoon (stereo miniaansluiting)

Ong. 5 mW + ong. 5 mW bij 16 Ω

Optisch digitale uitgang (optische aansluiting)

Uitgangsniveau: -21 - -15 dBm

Golflengte: 630 - 690 nm piek

Voeding

Controleer de gebiedscode in de linker bovenhoek van de streepjescode op de verpakking.

- Twee Sony NC-6WM oplaadbare batterijen: 2,4 V DC
- Twee Sony NH-14WM oplaadbare batterijen: 2,4 V DC
- Twee LR6 (AA) batterijen: 3 V DC
- Netspanningsadapter (DC IN 4.5 V aansluiting):

U2/CA2/E92/MX2 model: 120 V, 60 Hz
CED/CET/CEW/CEX/CE7/EE/EE1/E13/G5/

G6/G7/G8 model: 220 - 230 V, 50/60 Hz

CEK/3CE7 model: 230 - 240 V, 50 Hz

EA3 model: 110 - 240 V, 50/60 Hz

AU2 model: 240 V, 50 Hz

JE.W/E33 model: 100 - 240 V, 50/60 Hz

HK2 model: 220 V, 50/60 Hz

AR1/CN2 model: 220 V, 50 Hz

Levensduur batterijen* (bij benadering in uren)

(met de CD-speler op een effen en stevige ondergrond)

De speelduur hangt af van de manier waarop de CD-speler wordt gebruikt.

Bij gebruik van	G-PROTECTION	
	"1"	"2"
Twee NC-6WM (geladen gedurende ong. 4 uur**)	15	14
Twee NH-14WM (geladen gedurende ong. 4 uur**)	29	28
Externe batterijhouder (twee alkalinebatterijen)	50	48
Oplaadbare batterijen NC-6WM en externe batterijhouder (twee alkalinebatterijen)	65	61
Oplaadbare batterijen NH-14WM en externe batterijhouder (twee alkalinebatterijen)	80	76

* Meetwaarde volgens EIAJ (Electronic Industries Association of Japan).

** De laadduur hangt af van de manier waarop de oplaadbare batterij wordt gebruikt.

Werkings temperatuur

5°C - 35°C

Afmetingen (b/h/d) (zonder uitstekende onderdelen en bedieningselementen)

ong. 127,2 × 18,4 × 135,6 mm

Gewicht (zonder toebehoren)

ong. 175 g

Wijzigingen in ontwerp en technische gegevens voorbehouden zonder voorafgaande kennisgeving.

Meegeleverde/los verkrijgbare toebehoren

Meegeleverde toebehoren

De gebiedscode van het toestel staat vermeld in de linker bovenhoek van het etiket met de streepjescode op de verpakking.

- Netspanningsadapter (1)
 - Hoofdtelefoon/oortelefoon met afstandsbediening (1)
 - Oplaadbare batterijen (2)
 - Batterijdraagtas (2)
 - Draagtas (1)
 - Externe batterijhouder (1)
 - Verloopstekker (1)*
- * Meegeleverd met modellen JE.W en E33

Los verkrijgbare toebehoren

Netspanningsadapter	AC-E45HG
Actieve luidsprekers	SRS-Z1 SRS-Z1000
Autobatterijkabel	DCC-E345
Autobatterijkabel met auto-aansluitset	DCC-E34CP
Auto-aansluitset	CPA-9C
Verbindingskabel	RK-G129 RK-G136
CD TEXT verbindingkabel	RK-TXT1
Optisch digitale verbindingkabel	POC-5B POC-10B POC-15B POC-5AB POC-10AB POC-15AB
Oplaadbare batterij	NH-14WM NC-6WM
Oortelefoon	MDR-E848LP MDR-EX70LP MDR-A44L MDR-A110LP

Aansluiting van een los verkrijgbare hoofdtelefoon/oortelefoon op de meegeleverde afstandsbediening

Gebruik uitsluitend een hoofdtelefoon met stereo ministekker. Een hoofdtelefoon met microstekker is niet geschikt.

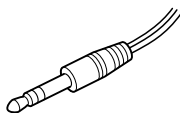

Stereo ministekker

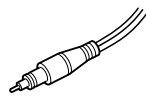

Microstekker

Het kan zijn dat uw dealer niet alle bovengenoemde toebehoren levert. Vraag uw dealer om meer informatie over verkrijgbare toebehoren.

<http://www.world.sony.com/>

Sony Corporation Printed in Malaysia