



# Aansluitingen

- Voorzorgsmaatregelen**
- Dit toestel is uitsluitend ontworpen voor 12 V gelijkstroom met negatieve massa.
  - Gebruik luidsprekers met een impedantie van 2 tot 8 ohm (4 tot 8 Ω overbrugd).
  - Sluit geen actieve luidsprekers (met ingebouwde versterkers) aan op de luidsprekerkabel van het toestel. Hierdoor kunnen actieve luidsprekers immers worden beschadigd.
  - Installeer het toestel niet op een plaats waar het blootstaat aan:
    - hoge temperaturen, bijvoorbeeld door direct zonlicht of hete lucht van een verwarmingssysteem
    - regen of vocht
    - stof of vuil.
  - Wanneer de auto in de volle zon geparkeerd stond en het heel warm is in de auto, moet u het toestel voor gebruik eerst laten afkoelen.
  - Zorg ervoor dat de koelvinnen van het toestel niet worden afgedekt door vloertapijt e.d.
  - Wanneer het toestel zich te dicht bij de autoradio of de antenne bevindt, kan er storing optreden. Installeer de versterker in dat geval verder van de autoradio of antenne af.
  - Controleer de aansluitingen wanneer het hoofdtoestel niet functioneert.
  - Deze vermogensversterker is uitgerust met een beveiligingscircuit dat de transistoren en luidsprekers beschermt wanneer de versterker niet naar behoren functioneert. Probeer de beveiligingscircuits niet te testen door het koелеlement af te dekken of het toestel te overbelasten.
  - Sluit dit toestel niet aan op een zwakke accu want het werkt alleen optimaal met een goede voeding.
  - Zet het audiosysteem voor alle veiligheid niet te hard zodat u nog altijd geluiden buiten de auto kunt horen.

Met alle vragen of problemen met betrekking tot dit toestel die niet aan bod komen in deze gebruiksaanwijzing kunt u steeds terecht bij uw Sony handelaar.

## Opgelet

- Alvorens aansluitingen te verrichten, moet u eerst de massaklem van de accu loskoppelen om kortsluiting te vermijden.
- Gebruik voldoende krachtige luidsprekers. Te lichte luidsprekers kunnen worden beschadigd.
- Verbind de ⊖ klem van het luidsprekersysteem niet met het chassis en verbind ook de ⊖ klem van de rechter luidspreker niet met die van de linker luidspreker.
- Houd de ingangs- en uitgangskabels uit de buurt van de voedingskabels om storing te vermijden.
- Dit is een krachtige versterker. Daarom functioneert deze wellicht niet optimaal als u de versterker gebruikt met de luidsprekerkabels die bij de auto zijn geleverd.
- Indien uw auto is uitgerust met een computersysteem voor navigatie of dergelijke, mag de massakabel niet worden losgekoppeld van de accu. Wanneer u de kabel loskoppelt, kan het computersysteem worden gewist. Om kortsluiting te voorkomen, moet u de +12V-voedingskabel loskoppelen tot alle andere kabels zijn aangesloten.

## Voedingskabels (niet bijgeleverd) Выводы подключения питания (не входят в комплект) Стрёмкаблар (медфёлжер еј)

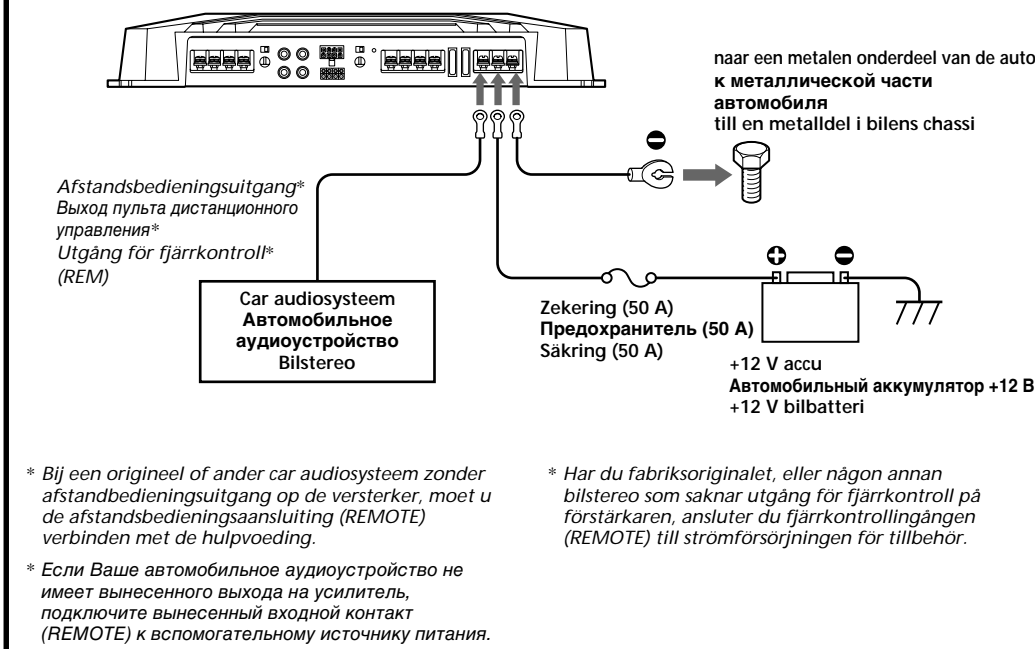

- Opmerkingen bij de voeding**
- Sluit de +12 V voedingskabel pas aan nadat alle andere kabels zijn aangesloten.
  - Bevestig de massakabel goed aan een metalen onderdeel van de auto. Een loszittende kabel kan de werking van de versterker verstoren.
  - Verbind de afstandsbedieningskabel van het audiosysteem met de afstandsbedieningsaansluiting.
  - Verbind bij een audiosysteem zonder afstandsbedieningsingang op de versterker de afstandsbedieningsingang (REMOTЕ) met de hulpvoeding.
  - Gebruik een voedingskabel met zekering (50A).
  - Plaats de zekering in de voedingskabel zo dicht mogelijk bij de accu.
  - Bij maximale belasting stroomt er meer dan 50 A door het systeem. Daarom moeten de kabels die zijn aangesloten op de +12 V en GND klemmen van dit toestel zwaarder zijn dan 10-Gauge (AWG-10) of een doorsnede van meer dan 5 mm<sup>2</sup> hebben.

# Подключение

- Меры предосторожности**
- Данное устройство предназначено только для работы с источниками питания постоянного тока 12 В с отрицательным заземлением.
  - Используйте громкоговорители с сопротивлением от 2 до 8 Ом (4 - 8 Ом, когда используется как мостовой усилитель).
  - Не подключайте активных громкоговорители (со встроенными усилителями) к контактам для громкоговорителей на устройстве. Это может привести к повреждению активных громкоговорителей.
  - Не устанавливайте устройство в тех местах, где оно может подвергаться воздействию:
    - высоких температур, например, в местах попадания прямых солнечных лучей или горячего воздуха от отопителя;
    - дождя или влаги;
    - пыли или грязи.
  - Если автомобиль был припаркован в солнечном месте и в салоне повысилась температура, не включайте устройство до тех пор, пока оно не охладится.
  - При установке устройства в горизонтальном положении убедитесь, что ребристая поверхность корпуса не закрыта напольным коврикoм и т.д.
  - При размещении этого устройства слишком близко к автомобильному радиоприемнику или антенне могут возникнуть помехи. В этом случае разместите усилитель в другом месте, подальше от радиоприемника или антенны.
  - Если на главный блок не подается питание, проверьте соединения.
  - В этом усилителе мощности используется схема защиты транзисторов и громкоговорителей при неисправности усилителя. Не пытайтесь экспериментировать с системой защиты, перекрывая теплоотвод или подключая неволеую нагрузку.
  - Не используйте устройство при разряженном аккумуляторе, так как его оптимальная работа зависит от хорошего электропитания.
  - В целях безопасности устанавливайте громкость звука на среднем уровне, чтобы можно было слышать звуки вне автомобиля.

В случае возникновения вопроса или проблем, касающихся данного устройства, которые не описаны в данном руководстве, обратитесь к ближайшему дилеру Sony.

## Предупреждение

- Перед выполнением любых соединений отключите клемму заземления автомобильного аккумулятора, чтобы предотвратить короткое замыкание.
- Обязательно используйте громкоговорители, соответствующие номинальной нагрузке. Использование маломощных громкоговорителей может привести к их повреждению.
- Не подключайте контакт ⊖ акустической системы к корпусу автомобиля, а также не соединяйте контакт ⊖ правого громкоговорителя с контактом той же полярности левого громкоговорителя.
- Проверяйте кабели входа и выхода подальше от вывода источника питания, так как при прокладке их рядом могут возникать различные помехи.
- Настоящее устройство является высокоомным усилителем. Поэтому все возможности усилителя не будут реализованы при использовании проводов акустической системы, входящих в комплект автомобиля.
- Если Ваш автомобиль оборудован компьютерной системой для навигационных или каких-либо еще целей, не отсоединяйте провод заземления от автомобильного аккумулятора. Если провод будет отключен, данные в памяти компьютера могут быть удалены. Во избежание коротких замыканий при выполнении соединений, отключите вывод источника питания +12 В, пока не будут подключены все остальные выводы.

# Anslutningar

- Försiktighetsåtgärder**
- Den här förstärkaren är bara avsedd för negativt Jordad 12 V likström (DC).
  - Använd högtalare med en impedans mellan 2 och 8 ohm (4 och 8 Ω när du använder den som byggblockad förstärkare).
  - Anslut inte aktiva högtalare (med inbyggda förstärkare) till förstärkarens högtalarterminaler. De aktiva högtalarna kan skadas.
  - Undvik att installera förstärkaren på en plats där:
    - den utsätts för höga temperaturer, t.ex. i direkt solljus eller framför kupevärmaren
    - den utsätts för regn eller fukt
    - den utsätts för damm eller smuts.
  - Om bilen har stätt parkerad i direkt solljus, och temperaturen i den har stigit mycket, bör du låta förstärkaren svalna innan du använder den.
  - När du installerar förstärkaren horisontellt är det viktigt att du ser till att inte kylflänsarna täcks över av något, Lex. golvmattan.
  - Om du placerar förstärkaren för nära bilradion eller antennen kan det uppstå störningar. Placera i så fall om förstärkaren på längre avstånd från bilradion eller antennen.
  - Om ingen ström når fram till huvudenteten bör du börja med att kontrollera anslutningarna.
  - Den här effektförstärkaren har en skyddskrets som skyddar transistorerna och högtalarna om det skulle bli något fel på förstärkaren. Testa inte skyddskretsarna genom att täcka över kylflänsarna eller överbelasta förstärkaren.
  - Använd inte förstärkaren med ett dåligt batteri eftersom prestandan är beroende av god strömförsörjning.
  - Av säkerhetsskäl bör du inte spela högre i bilen än att du fortfarande kan höra ljuden utifrån.
- Om du har frågor eller har råkat ut för problem med förstärkaren som inte den här bruksanvisningen tar upp, kontakta din närmaste Sony-återförsäljare.

## Se upp!

- Innan du göra några anslutningar bör du koppla bort bilbatteriets Jordanslutning (batteriets minuspol) så att du inte råkar ut för kortslutningar.
- Se till att de högtalare du använder har tillräcklig effekt. Om du använder högtalare med låg kapacitet kan de skadas.
- Anslut inte högtalarsystemets ⊖ terminal till bilens chassi, inte heller den högra högtalaren ⊖ terminal med den vänstra högtalarens dito.
- Drä signalledningarna, dvs. kablar till förstärkarens in- och utgångar, avskilda från strömförsörjningskabeln. Ligger dessa kabellper i närheten av en varandra kan du få ljudstörningar.
- Det här är en högeffektförstärkare. Därför finns det inga garantier att den fungerar optimalt om du använder de högtalarkablar som medföljer bilen.
- Om bilen har ett datoriserat navigeringssystem ska du inte koppla bort jordkabeln från bilbatteriet. Om du kopplar bort kabeln kan det hända att datorns minne raderas. För att undvika kortslutning i samband med anslutningarna kopplar du istället bort strömförsörjningskabeln på +12 V, till dess att alla andra kablar har anslutits.

## Ingångsaansluitingen

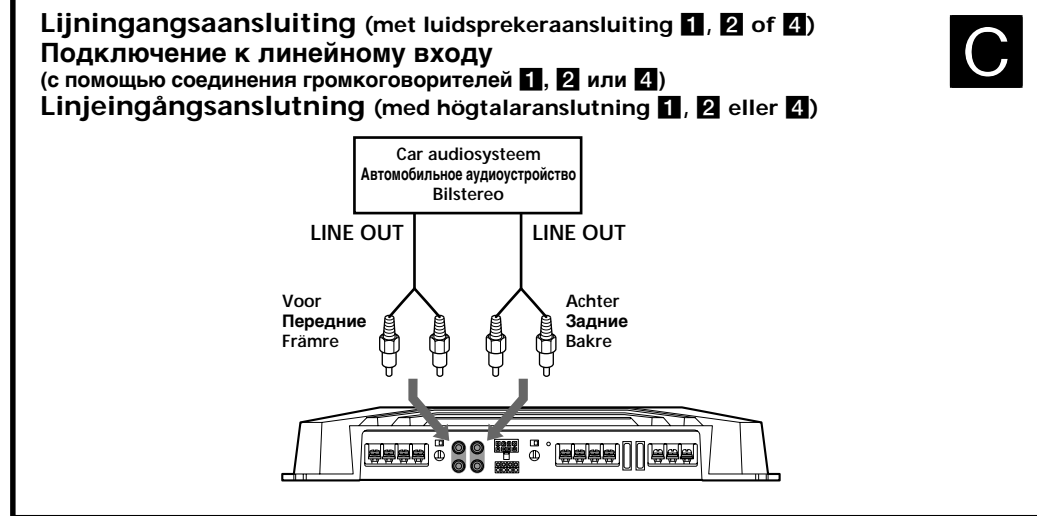
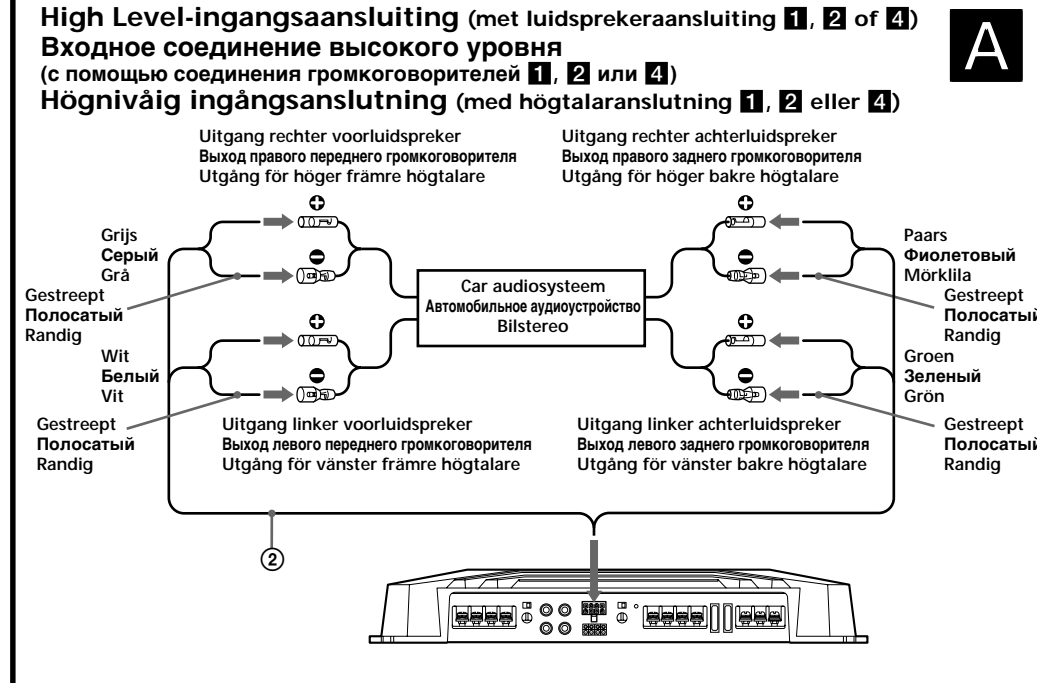

## Luidspreker aansluitingen

Zet de LPF en HPF-schakelaar aan de achterkant van het toestel aan of uit zoals hieronder afgebeeld.

## Входные соединения

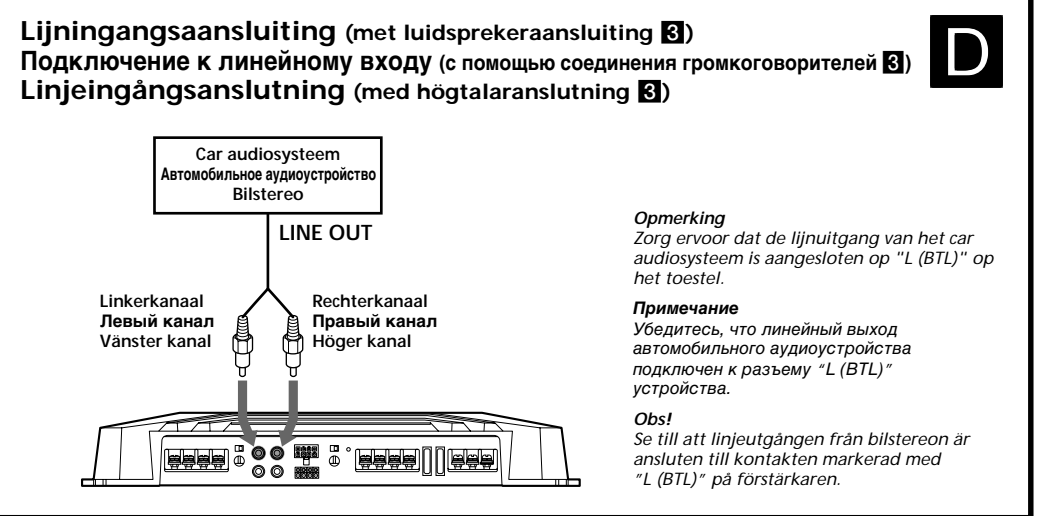
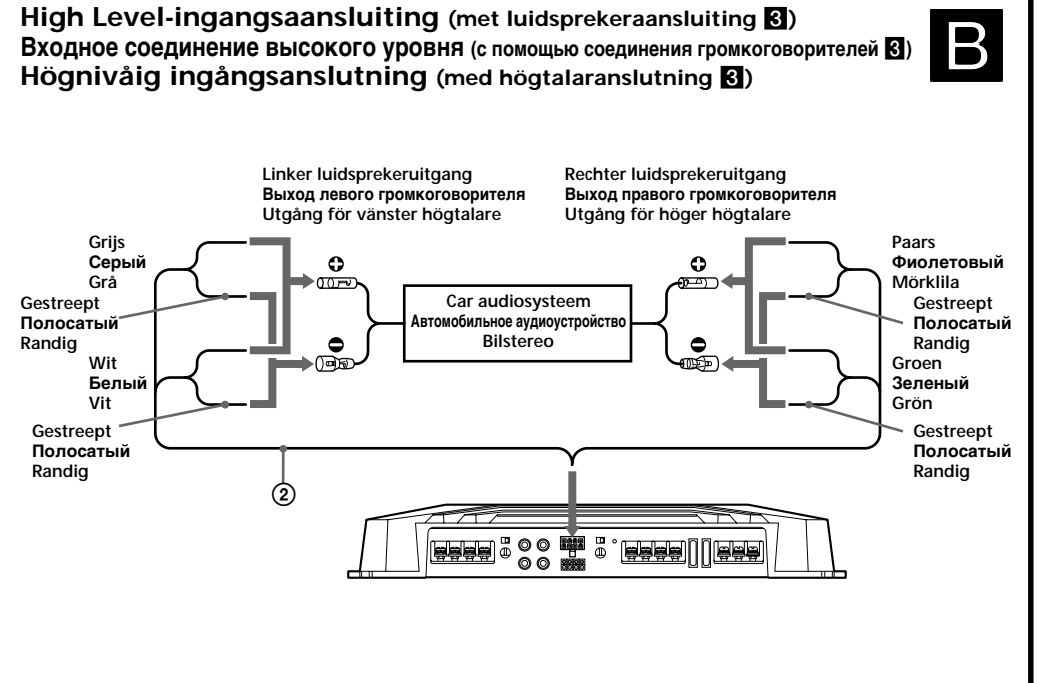

## Подключение громкоговорителей

Включите или выключите переключатель фильтра LPF и HPF на задней части устройства, как показано ниже.

## Ingångsanslutningar

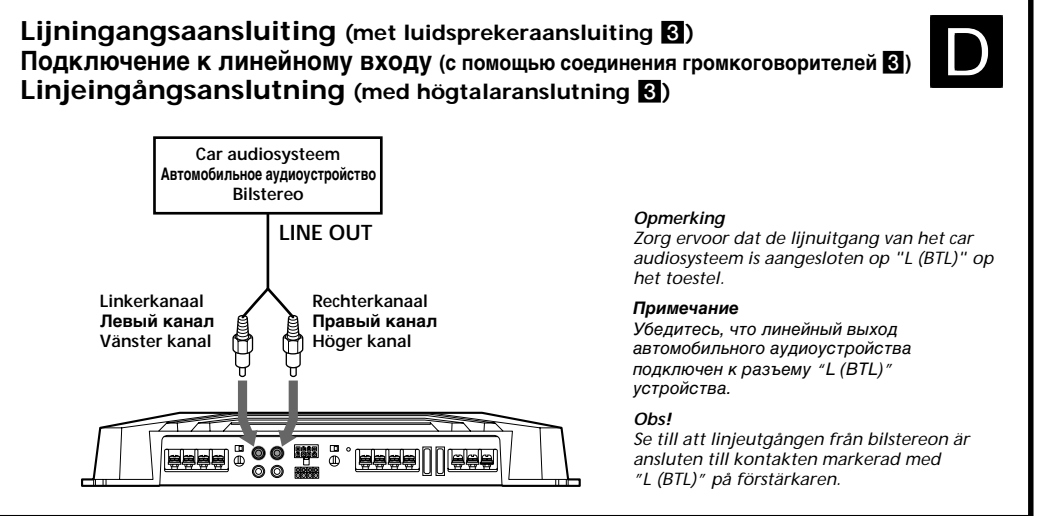
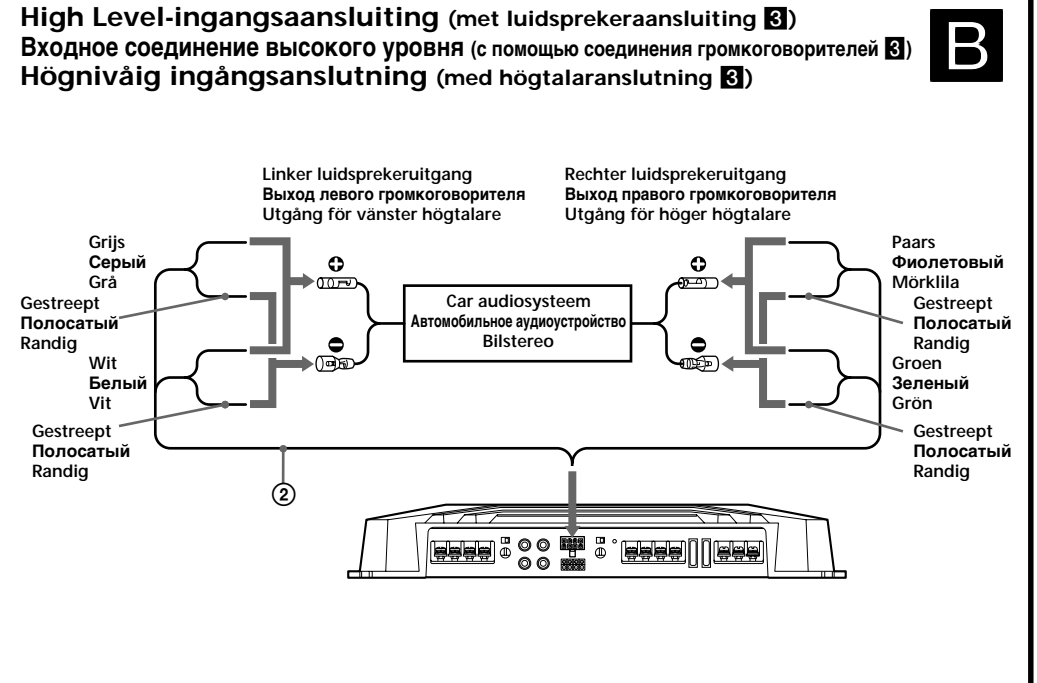

## Högtalaranslutningar

Slå på eller av LPF- och HPF-omkopplaren på enhetens baksida på det sätt som bilden visar.

## High Level ingang Входной разъем высокого уровня Högnivåingång

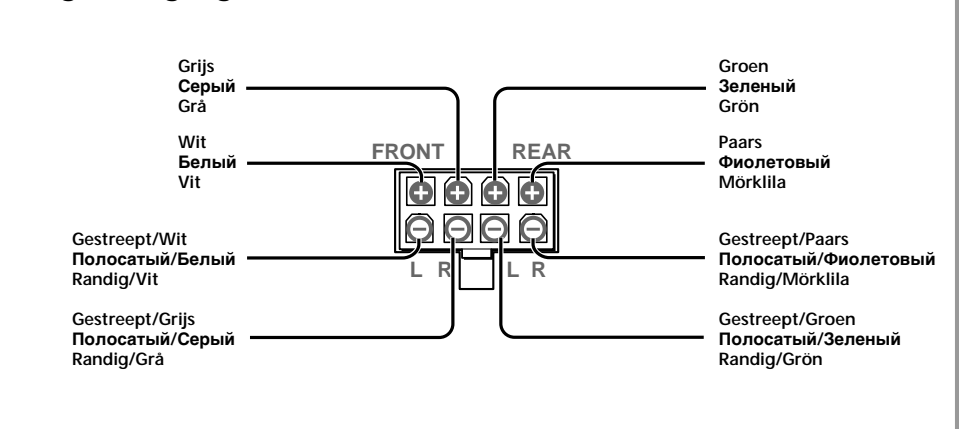

## Niveauregeling

Hiermee kan het ingangsniveau worden geregeld bij gebruik van apparatuur van andere merken. Draai de schakelaar rechtson als het uitgangsniveau van de audio-apparatuur te laag is.

## Kontroll för nivåinställning

In-nivån kan justeras med den här kontrollen när du använder utrustning från en annan tillverkare som källa. Om utnivån från bilstereon är för låg vrider du den medurs.

## Регулятор уровня

С помощью этого регулятора можно настраивать входной уровень при использовании аппаратуры других производителей. Поверните его по часовой стрелке, если уровень выходного сигнала автомобильной аудиосистемы будет низким.

