

# ***FM/MW/LW Cassette Car Stereo***

---

Mode d'emploi \_\_\_\_\_ **F**

Bedienungsanleitung \_\_\_\_\_ **D**

Gebruiksaanwijzing \_\_\_\_\_ **NL**

Istruzioni per l'uso \_\_\_\_\_ **I**

Si dichiara che l'apparecchio è stato fabbricato in conformità all'art. 2,  
Comma 1 del D.M. 28.08.1995 n. 548.

En ce qui concerne l'installation et les connexions, consulter le manuel  
d'installation/connexions fourni.

Zur Installation und zum Anschluß siehe die mitgelieferte Installations/  
Anschlußanleitung.

Zie voor het monteren en aansluiten van het apparaat de bijgeleverde  
[Montage/Aansluitingen]-handleiding.

Per l'installazione e i collegamenti, vedere il manuale di installazione/  
collegamenti in dotazione.

## ***XR-3750***

---

## Bienvenue!

Nous vous remercions d'avoir fait l'acquisition d'un radiocassette stéréo Sony. Cet appareil vous permet d'exploiter de nombreuses fonctions par l'intermédiaire d'un satellite de commande.

---

# Table des matières

## Prise en main

Réinitialisation de l'appareil .....	4
Retrait de la façade .....	4
Réglage de l'horloge .....	5

## Lecteur de cassettes

Écouter une cassette .....	5
Différents modes de lecture de cassette .....	6

## Radio

Mémorisation automatique des stations	
— Mémorisation du meilleur accord (BTM) .....	7
Mémorisation de stations particulières .....	7
Réception des stations mémorisées .....	7

## Autres fonctions

Réglage du son .....	8
Coupure rapide du son .....	8
Modification du son et du bip .....	9

## Informations supplémentaires

Précautions .....	9
Entretien .....	10
Retrait de l'autoradio .....	11
Étiquettes du satellite de commande .....	11
Nomenclature des touches .....	12
Spécifications .....	13
Guide de dépannage .....	14
Index .....	15

## Prise en main

### Réinitialisation de l'appareil

Avant la mise en service de l'appareil ou après le remplacement de la batterie de la voiture, vous devez réinitialiser l'appareil. Appuyez sur la touche de réinitialisation avec un stylo-bille ou un autre objet pointu.

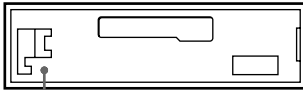

Touche de réinitialisation

#### Remarque

En appuyant sur la touche de réinitialisation, vous effacez tous les programmes mémorisés ainsi que les fonctions de mémoire.

F

### Retrait de la façade

Vous pouvez détacher la façade afin d'éviter que l'appareil ne soit volé.

- 1 Appuyez sur (OFF).
- 2 Appuyez sur (RELEASE) pour détacher la façade et enlevez-la en la tirant vers vous.

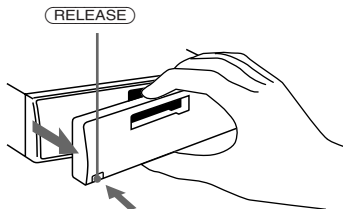

#### Remarques

- Veillez à ne pas laisser tomber la façade quand vous la détachez de l'appareil.
- Si vous appuyez sur (RELEASE) quand l'appareil est sous tension, il se met automatiquement hors tension pour protéger les haut-parleurs.

### Pose de la façade

Fixez la partie (A) de la façade sur la partie (B) de l'appareil, comme indiqué sur l'illustration, puis poussez jusqu'au déclic.

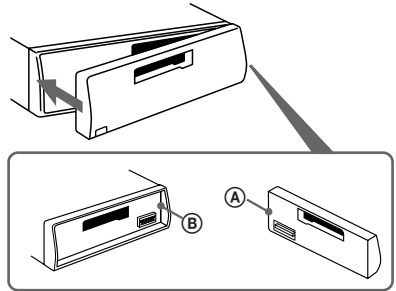

#### Remarques

- Vérifiez que la façade est dans le bon sens avant de la fixer, car elle ne peut pas être fixée dans l'autre sens.
- Ne forcez pas pour fixer la façade sur l'appareil. Une légère pression est suffisante.
- Rangez la façade dans son étui pour la transporter.
- N'appuyez pas avec force sur l'afficheur de la façade.
- Ne laissez pas la façade en plein soleil, près de sources de chaleur comme des conduits d'air chaud ou dans un endroit humide. Ne la laissez jamais sur le tableau de bord, etc. d'une voiture garée en plein soleil, car la température risque d'augmenter considérablement.

### Avertisseur

Si vous mettez la clé de contact du véhicule sur la position OFF (arrêt) sans enlever la façade, l'avertisseur se déclenche et émet un bip pendant quelques secondes. (Uniquement si l'interrupteur POWER SELECT est commuté sur (A).)

# Réglage de l'horloge

L'horloge fonctionne sur 24 heures.  
Par exemple, réglez l'heure sur 10:08

1 Appuyez sur (OFF) ou (DSPL) pendant que l'appareil fonctionne.

2 Appuyez sur (DSPL) pendant deux secondes.



Les chiffres des heures clignotent.

1 Réglez l'heure.



Pour avancer

Pour reculer



2 Appuyez brièvement sur (SEL).

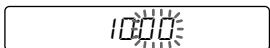

Les chiffres des minutes clignotent.

3 Réglez les minutes.



Pour avancer

Pour reculer



3 Appuyez brièvement sur (DSPL).

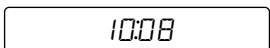

L'horloge fonctionne.

## Remarque

Si l'interrupteur POWER SELECT, situé sur la partie supérieure de l'appareil, est en position ③, il est impossible de régler l'horloge quand l'appareil n'est pas sous tension. Réglez l'horloge après avoir allumé la radio.

# Lecteur de cassettes

## Ecouter une cassette

Introduisez la cassette.



La lecture démarre automatiquement.

Lorsqu'une cassette est déjà introduite, appuyez plusieurs fois sur (SOURCE) jusqu'à ce que "TAPE" s'affiche.



La face avant de la cassette est reproduite.



La face arrière de la cassette est reproduite.

## Conseil

Pour changer le sens de défilement de la bande, appuyez sur (MODE) (◀▶) pendant la lecture de la cassette.

Pour	Appuyez sur
Arrêter la lecture	(OFF)
Ejecter la cassette	▲

## Avance rapide de la cassette

En cours de lecture, appuyez sur l'un ou l'autre côté de la touche (SEEK/AMS) pendant au moins deux secondes.



Avance rapide

Rembobinage

Pour commencer la lecture pendant le rebobinage ou l'avance rapide, appuyez sur (MODE) (◀▶).

## Localiser le début d'une plage

— AMS (Détecteur Automatique de Musique)

Vous pouvez sauter jusqu'à neuf plages à la fois.

En cours de lecture, appuyez brièvement sur l'un ou l'autre côté de (SEEK/AMS).



Pour localiser une plage suivante

Pour localiser une plage précédente

### Remarque

La fonction AMS peut se révéler inopérante lorsque:

- les espaces entre les plages font moins de 4 secondes
- Il y a des parasites entre les plages
- les plages comportent de longs passages à faible volume ou silencieux.

## Changement des paramètres affichés

Chaque fois que vous appuyez sur (DSPL) pendant la lecture de la cassette, le paramètre change selon la séquence suivante:

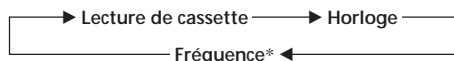

\* Quand la fonction ATA est en service.

## Différents modes de lecture de cassette

### Recherche de la plage désirée

— Fonction de lecture des intros

Appuyez sur (1) pendant la lecture. "INTRO" apparaît sur l'afficheur.

Vous entendez les dix premières secondes de chaque plage.

Quand vous avez atteint la plage désirée, appuyez une nouvelle fois sur la touche. L'appareil revient au mode de lecture normale.

### Lecture répétée

— Fonction de lecture répétée

Appuyez sur (2) pendant la lecture. "REP" apparaît sur l'afficheur.

Quand la plage en cours de lecture arrive à sa fin, vous l'entendez à nouveau depuis le début.

Pour annuler ce mode, appuyez à nouveau sur la touche.

## Commutation de la radio en cours d'avance rapide de la cassette

— Activation automatique de la radio (ATA)

Appuyez sur (5) pendant la lecture. "ATA" apparaît sur l'afficheur.

Si (SEEK/AMS) est enfoncée pendant deux secondes quand vous actionnez l'avance rapide ou le rembobinage, la radio est automatiquement mise en fonction.

Pour annuler cette fonction, appuyez sur (5).

## Saut des passages blancs pendant la lecture d'une cassette

— Saut des blancs

Appuyez sur (6) pendant la lecture. "BL.SKIP" apparaît sur l'afficheur.

Les blancs de plus de huit secondes sont automatiquement omis pendant la lecture de la cassette.

Pour annuler cette fonction, appuyez sur (6).

## Lecture de cassettes CrO<sub>2</sub> ou métalliques

Appuyez sur (4) lorsque vous voulez écouter une cassette CrO<sub>2</sub> (TYPE II) ou métallique (TYPE IV).

L'indication "MTL" apparaît dans la fenêtre d'affichage.

Pour annuler cette fonction, appuyez sur (4).

## Mémorisation automatique des stations

— Mémorisation du meilleur accord (BTM)

Cette fonction sert à sélectionner et mémoriser dans l'ordre des fréquences les stations dont le signal est puissant.

### EVITEZ LES ACCIDENTS!

Quand vous conduisez, utilisez l'accord automatique, plutôt que l'accord manuel.

**1** Appuyez plusieurs fois de suite sur **(SOURCE)** pour sélectionner le syntonisateur.  
Chaque fois que vous appuyez sur **(SOURCE)**, la syntonisateur change selon la séquence suivante:  
TAPE ↔ TUNER

**2** Appuyez plusieurs fois de suite sur **(MODE)** pour sélectionner la bande de fréquence.  
Chaque fois que vous appuyez sur **(MODE)**, la bande de fréquence change selon la séquence suivante:  
FM1 → FM2 → FM3 → MW → LW

**3** Appuyez sur **(BTM)** pendant au moins deux secondes.

### Remarques

- L'appareil ne mémorisera pas sous les touches de présélection les stations dont les signaux d'émission sont faibles. Si vous ne recevez que quelques stations, certaines touches de présélection resteront vides.
- S'il y a un numéro de présélection affiché, l'appareil mémorise les stations sous tous les numéros disponibles à partir de celui indiqué.

## Mémorisation de stations particulières

Six stations peuvent être mémorisées dans chaque gamme d'ondes (FM1, FM2, FM3, PO et GO) dans l'ordre que vous voulez. Ainsi, vous disposez de 18 présélections FM. Si vous mémorisez une station sous un numéro déjà occupé, la présélection précédente est effacée.

- 1** Appuyez plusieurs fois de suite sur **(SOURCE)** pour sélectionner le syntonisateur.
- 2** Appuyez plusieurs fois de suite sur **(MODE)** pour sélectionner la bande de fréquence.
- 3** Appuyez sur **(SEEK/AMS)** pour rechercher la station à mémoriser sous la touche de présélection.
- 4** Appuyez sur la touche de présélection voulue (**1** à **6**) pendant au moins deux secondes.

Le numéro de présélection sélectionné apparaît dans la fenêtre d'affichage.

## Réception des stations mémorisées

- 1** Appuyez plusieurs fois de suite sur **(SOURCE)** pour sélectionner le syntonisateur.
- 2** Appuyez plusieurs fois de suite sur **(MODE)** pour sélectionner la bande de fréquence.
- 3** Appuyez brièvement sur la touche de présélection (**1** à **6**) sous laquelle la station voulue est mémorisée.

### Modification de l'affichage

Chaque fois que vous appuyez sur **(DSPL)**, l'affichage permute entre la fréquence et l'horloge.

## Si vous ne parvenez pas à accorder une station préreglée

Appuyez brièvement sur l'un des côtés de **(SEEK/AMS)** pour chercher la station (syntonisation automatique).

Le balayage des fréquences cesse dès qu'une station est reçue. Appuyez de manière répétée sur un des côtés de **(SEEK/AMS)** jusqu'à la réception de la station désirée.

### Remarque

Si la syntonisation automatique s'arrête trop fréquemment, appuyez brièvement sur **(LCL)** de façon à ce que l'indication "LCL" (mode de recherche locale) s'allume dans la fenêtre d'affichage. Seules les stations suffisamment puissantes peuvent être accordées.

### Conseil

Si vous connaissez la fréquence, appuyez et maintenez enfoncé l'un des côtés de **(SEEK/AMS)** jusqu'à réception de la station désirée (syntonisation manuelle).

## Autres fonctions

### Réglage du son

- 1 Choisissez le paramètre que vous voulez régler en appuyant plusieurs fois sur **(SEL)**.  
VOL (volume) → BAS (grave) → TRE (aigu) → BAL (balance droite-gauche) → FAD (balance avant-arrière)
- 2 Réglez le paramètre en appuyant sur **(+)** ou **(-)**.

Faites le réglage dans les trois secondes du choix du paramètre. (Après trois secondes, ces touches servent à nouveau au réglage du volume.)

### Coupure rapide du son

Appuyez sur **(MUTE)**.

"MUTE" clignote dans la fenêtre d'affichage.

Pour rétablir le niveau de volume, appuyez à nouveau sur la touche.



## Modification du son et du bip

### Renforcement des graves — D-bass

Vous pouvez exploiter des graves puissantes et sonores. La fonction D-bass renforce les signaux de basse fréquence suivant une courbe plus précise que les systèmes classiques de renforcement des graves.

Vous distinguez les graves avec une plus grande clarté, même si le volume de la partie vocale est réglée sur le même niveau. Vous pouvez accentuer et régler les graves simplement à l'aide du disque D-BASS. Cet effet est similaire à celui que vous obtiendriez avec un système subwoofer en option.

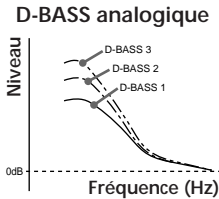

### Réglage de la courbe des graves

Tournez la molette D-BASS pour régler le niveau des graves (1, 2 ou 3).

“D-BASS” apparaît dans la fenêtre d’affichage.

Pour annuler, mettez le disque en position OFF.

### Coupure des bips sonores

Appuyez sur **(6)** tout en maintenant **(SEL)** enfoncée.

Pour rétablir le bip, appuyez à nouveau sur ces touches.

## Précautions

- Si votre voiture est parquée en plein soleil et si la température à l’intérieur de l’habitacle a considérablement augmenté, laissez refroidir l’appareil avant de l’utiliser.
- Si l’appareil n’est pas alimenté, vérifiez d’abord les connexions. Si tout est en ordre, vérifiez le fusible.
- Si aucun son n’est diffusé par les haut-parleurs d’un système à deux haut-parleurs, réglez la commande de balance de volume avant-arrière sur la position centrale.
- Lorsqu’une cassette est reproduite pendant une longue période, il est possible que la cassette s’échauffe en raison de l’amplificateur intégré. Il ne s’agit pas d’un signe de dysfonctionnement.

Si vous avez des questions ou des problèmes concernant le fonctionnement de cet appareil qui ne sont pas abordés dans le présent mode d’emploi, consultez votre revendeur Sony.

### Pour préserver la qualité sonore

Si les porte-gobelets se trouvent à proximité de votre installation audio, veillez à ce qu’aucune éclaboussure de jus de fruit ou de boisson rafraîchissante ne soit projetée sur votre autoradio. Des résidus de sucre sur cet appareil ou sur la bande magnétique d’une cassette risquent d’encrasser les têtes de lecture, entraînant ainsi une altération de la qualité sonore ou empêchant carrément la reproduction sonore.

Les cassettes de nettoyage ne permettent pas d’éliminer les résidus de sucre sur les têtes de lecture.



## Remarques à propos des cassettes

### Entretien des cassettes

- Évitez de toucher la bande magnétique d'une cassette parce que la poussière et les saouillures entraînent un encrassement des têtes.
- Gardez les cassettes à l'écart des appareils intégrant des aimants, tels que des haut-parleurs et des amplificateurs qui risquent de provoquer une distorsion ou un effacement des cassettes enregistrées.
- N'exposez pas les cassettes au rayonnement direct du soleil, à des températures extrêmement basses ou à de l'humidité.
- Si la bande magnétique de la cassette est détendue, elle risque de s'emmêler dans le mécanisme interne de l'appareil. Avant d'introduire une cassette, tendez correctement la bande magnétique en tournant les bobines à l'aide d'un stylo ou d'un tournevis.

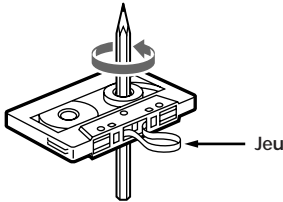

- Les cassettes déformées et les étiquettes qui se décollent risquent de poser des problèmes lors de l'introduction ou de l'éjection. Retirez ou remplacez les étiquettes qui se décollent.



### Cassettes de plus de 90 minutes

Les cassettes d'une durée supérieure à 90 minutes sont déconseillées, sauf dans le cas d'un enregistrement ou d'une lecture continuus de longue durée. La bande magnétique de ces cassettes est très fine et a tendance à se détendre plus facilement. Des opérations de lecture et arrêt répétées avec de telles cassettes risquent d'emmêler la bande magnétique dans le mécanisme d'entraînement.



## Entretien

### Remplacement du fusible

Si vous devez remplacer le fusible, veillez à utiliser un fusible dont l'intensité est identique à celle inscrite sur le fusible usagé. Si le fusible grille, vérifiez le raccordement de la source d'alimentation et remplacez le fusible. Si le fusible grille une nouvelle fois après avoir été remplacé, cela peut révéler une défaillance interne de l'appareil. Le cas échéant, consultez un revendeur Sony.

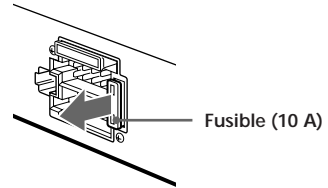

### Avertissement

N'utilisez jamais de fusible dont l'intensité dépasse celle du fusible fourni avec l'appareil, car vous risqueriez d'endommager l'appareil.

### Nettoyage des connecteurs

Si les connecteurs situés entre l'appareil et la façade ne sont pas propres, il peut arriver que le système ne fonctionne pas bien. Pour éviter cela, ouvrez la façade en poussant sur (RELEASE), retirez-la ensuite et nettoyez les connecteurs au moyen d'un coton-tige imprégné d'alcool. N'exercez pas une pression trop importante. Vous risqueriez sinon d'endommager le connecteur.

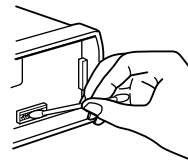

Autoradio

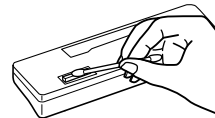

Dos de la façade

## Retrait de l'autoradio

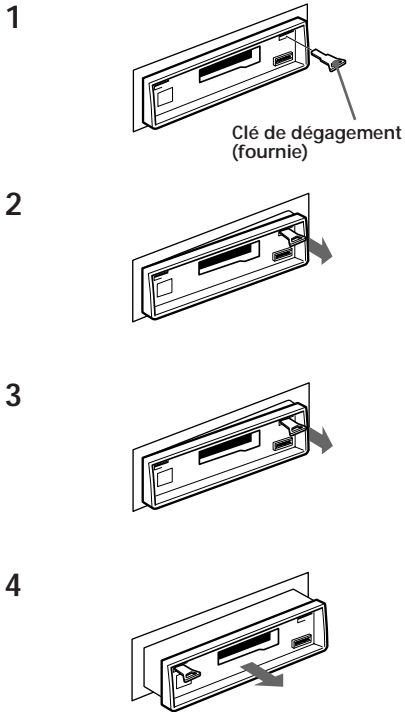

## Étiquettes du satellite de commande

Cet appareil peut être télécommandé avec le satellite de commande (RM-X2S).

Des étiquettes d'identification de touche sont fournies avec le satellite de commande.

Appelez les étiquettes correspondant aux fonctions de l'appareil principal raccordé et à la position de montage du satellite de commande.

Quand vous installez le satellite de commande, collez l'étiquette comme indiqué ci-dessous.

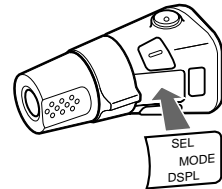
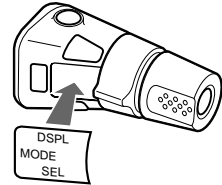

# Nomenclature des touches

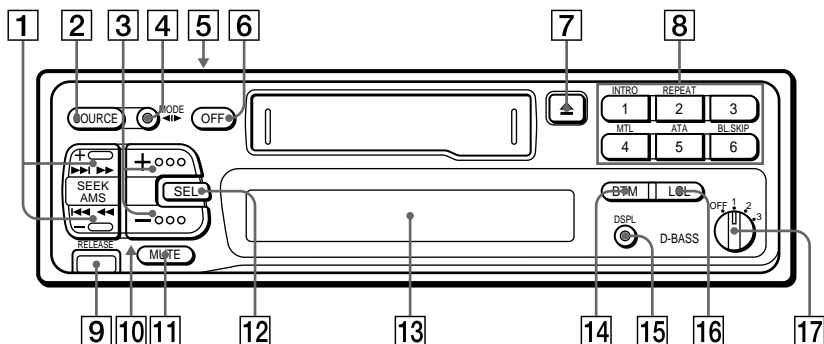

Voyez les pages pour les détails.

- 1** Touche SEEK/AMS 5, 6, 7, 8
- 2** Touche SOURCE (TAPE/TUNER) 5, 7
- 3** Touche (+) (-) (volume/grave/aigu/balance/fader) 5, 8
- 4** Touche MODE (◀▶)
- En cours de réception radio: sélection de la gamme d'ondes 7
- En cours de lecture d'une cassette: changement du sens de défilement 5
- 5** Interrupteur d'alimentation (POWER SELECT) (sur la partie inférieure de l'appareil)  
Voir sous "Interrupteur POWER SELECT" dans le manuel d'installation/connexions.
- 6** Touche OFF 4, 5
- 7** Touche d'éjection ▲ 5
- 8** Pendant la réception radio:  
Touches des numéros de présélection 7
- Pendant la lecture cassette:
- 1** Touche INTRO 6
  - 2** Touche REPEAT 6
  - 4** Touche MTL 6
  - 5** Touche ATA (Activation automatique de la radio) 6
  - 6** Touche BL.SKIP (saut des passages blancs) 6
- 9** Touche RELEASE (pour enlever la façade) 4, 10
- 10** Touche de réinitialisation (à l'avant de l'appareil, dissimulée par la façade)  
Appuyez sur cette touche si vous utilisez cet appareil pour la première fois, lorsque vous avez remplacé la batterie de la voiture ou encore si les touches de l'appareil ne fonctionnent pas correctement.
- 11** Touche MUTE (coupure son) 8
- 12** Touche SEL (sélection du mode de commande) 5, 8, 9
- 13** Fenêtre d'affichage
- 14** Touche BTM (mémoire du meilleur accord) 7
- 15** Touche DSPL (changement d'affichage/réglage de l'horloge) 5, 6, 7
- 16** Touche LCL 8
- 17** Commande D-BASS 9

# Spécifications

## Section lecteur de cassette

Pistes	4 pistes 2 canaux stéréo
Pleurage et scintillement	0,08 % (Val. eff. pond.)
Réponse en fréquence	30 – 20.000 Hz
Rapport signal/bruit	58 dB (TYPE I) 61 dB (TYPE II, IV)

## Section tuner

### FM

Plage d'accord	87,5 – 108,0 MHz
Entrée antenne	Connecteur pour antenne extérieure

Fréquence intermédiaire	10,7 MHz
Sensibilité utile	8 dBf
Sélectivité	75 dB à 400 kHz
Rapport signal/bruit	65 dB (stéréo), 68 dB (mono)

Distorsion harmonique à 1 kHz	0,5 % (stéréo), 0,3 % (mono)
-------------------------------	---------------------------------

Séparation	35 dB à 1 kHz
Réponse en fréquence	30 – 15.000 Hz
Taux de capture	2 dB

### PO/GO

Plage d'accord	PO: 531 – 1.602 kHz GO: 153 – 281 kHz
Entrée antenne	Connecteur pour antenne extérieure
Fréquence intermédiaire	10,71 MHz/450 kHz
Sensibilité:	PO: 30 $\mu$ V GO: 50 $\mu$ V

## Section amplificateur de puissance

Sorties	Haut-parleurs (connecteurs de sécurité)
Impédance des haut-parleurs	4 – 8 ohms
Puissance maximum	35 W $\times$ 4 (sur 4 ohms)

## Généralités

Réglages de tonalité	Graves: $\pm$ 8 dB à 100 Hz Aiguës: $\pm$ 8 dB à 10 kHz
Alimentation	Batterie de voiture 12 V (masse négative)
Dimensions	env. 188 $\times$ 58 $\times$ 181 mm (l/h/p)
Dimensions de montage	env. 182 $\times$ 53 $\times$ 164 mm (l/h/p)
Poids	env. 1,2 kg
Accessoires fournis	Pièces de montage et de raccordement (1 jeu) Etui pour la façade (1)
Accessoires en option	Satellite de commande RM-X2S Cordon à fiches RCA RC-63 (1 m), RC-64 (2 m), RC-65 (5 m)

*Conception et spécifications modifiables sans préavis.*

# Guide de dépannage

Les vérifications suivantes vous aideront à résoudre la plupart des problèmes que vous pourriez rencontrer avec cet appareil.

Avant de parcourir la liste suivante, consultez à nouveau les procédures de fonctionnement.

## Généralités

Problème	Cause/Solution
Pas de son.	<ul style="list-style-type: none"><li>• Réglez le volume en appuyant sur (+).</li><li>• Si vous avez une installation à deux haut-parleurs, réglez la balance avant-arrière sur la position centrale.</li></ul>
Pas d'affichage dans la fenêtre.	Enlevez la façade et nettoyez les contacts. Voyez "Nettoyage des connecteurs" de la section "Entretien".
Pas de bip.	Le bip est coupé.

## Lecture cassette

Problème	Cause/Solution
Distorsion du son.	Contamination de la tête de lecture. → Nettoyez la tête.
L'AMS ne fonctionne pas correctement.	<ul style="list-style-type: none"><li>• Bruit dans les blancs entre les plages.</li><li>• Un blanc est trop court (moins de 4 secondes).</li><li>• ►► sur (SEEK/AMS) est enfoncé immédiatement avant la plage suivante.</li><li>• ◄◄ sur (SEEK/AMS) est enfoncé immédiatement après le début de la plage.</li><li>• Une longue pause, un passage de basses fréquences ou un passage de faible volume sont considérés comme un blanc.</li></ul>

## Réception radio

Problème	Cause/Solution
Impossible de faire une présélection.	<ul style="list-style-type: none"><li>• Mémorisez la fréquence correcte.</li><li>• L'émission est trop faible.</li></ul>
Accord automatique impossible.	L'émission est trop faible; → faites l'accord manuellement.

En cas d'échec, adressez-vous au revendeur Sony le plus proche.

---

# Index

## A

- Activation automatique de la radio (ATA) 6
- Aiguës 8
- Avance rapide 5
- Avertisseur 4

## B

- Balance avant-arrière 8
- Balance droite-gauche 8

## C

- Coupure du son 8

## D, E

- D-Bass 9
- Détecteur automatique de musique (AMS) 6

## F

- Façade amovible 4
- Fenêtre d'affichage 6
- Fusible 10

## G

- Graves 9

## H, I, J, K

- Horloge 5

## L

- Lecture des intros 6
- Lecture d'une cassette 5
- Lecture répétée 6

## M, N, O, P, Q

- Mémorisation du meilleur accord (BTM) 7
- METAL 6
- Mode de recherche locale (LCL) 8

## R

- Radio 7
- Reinitialisation 4
- Rembobinage 5

## S, T, U, V, W, X, Y, Z

- Satellite de commande 11
- Saut des passages blancs 6
- Syntonisation automatique 8
- Syntonisation manuelle 8

---

# Willkommen!

Danke, daß Sie sich für das Autokassettenradio von Sony entschieden haben. Das Gerät bietet zahlreiche Funktionen und kann mit einem Joystick bedient werden.



---

# Inhalt

## Vorbereitungen

Zurücksetzen des Geräts .....	4
Abnehmen der Frontplatte .....	4
Einstellen der Uhr .....	5

## Kassettendeck

Wiedergeben einer Kassette .....	5
Wiedergabe einer Kassette in verschiedenen Modi .....	6

## Radioempfang

Automatisches Speichern von Sendestationen — Speicherbelegungsautomatik (BTM) .....	7
Speichern der gewünschten Sendestationen .....	7
Empfangen der gespeicherten Sendestationen .....	7

## Weitere Funktionen

Einstellen des Klangs .....	8
Stummschalten des Tons .....	8
Einstellen des Klangs und des Signaltons .....	9

## Weitere Informationen

Sicherheitsmaßnahmen .....	9
Wartung .....	10
Ausbauen des Geräts .....	11
Aufkleber für den Joystick .....	11
Lage und Funktion der Bedienelemente .....	12
Technische Daten .....	13
Behebung von Störungen .....	14
Index .....	15

# Vorbereitungen

## Zurücksetzen des Geräts

Bevor Sie das Gerät zum ersten Mal benutzen oder nachdem Sie die Autobatterie ausgetauscht haben, müssen Sie das Gerät zurücksetzen.

Drücken Sie die Rücksetztaste mit einem spitzen Gegenstand wie z. B. einem Kugelschreiber.

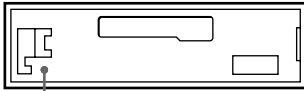

Rücksetztaste

### Hinweis

Wenn Sie die Rücksetztaste drücken, werden alle gespeicherten Sender und Speicherfunktionen gelöscht.

D

## Abnehmen der Frontplatte

Um einem Diebstahl des Geräts vorzubeugen, kann die Frontplatte abgenommen werden.

- 1 Drücken Sie **OFF**.
- 2 Öffnen Sie mit **RELEASE** die Frontplatte, und nehmen Sie sie ab, indem Sie sie auf sich zu ziehen.

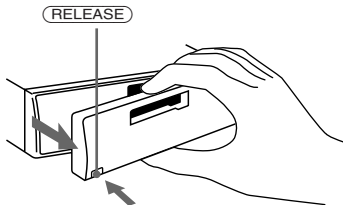

### Hinweise

- Achten Sie darauf, daß die Frontplatte beim Abnehmen nicht herunterfällt.
- Wenn Sie bei eingeschaltetem Gerät **RELEASE** drücken, um die Frontplatte abzunehmen, wird das Gerät automatisch ausgeschaltet, um eine Beschädigung der Lautsprecher zu vermeiden.

## Anbringen der Frontplatte

Setzen Sie Teil **A** der Frontplatte wie in der Abbildung dargestellt an Teil **B** des Geräts an, und drücken Sie die Frontplatte an, bis sie mit einem Klicken einrastet.

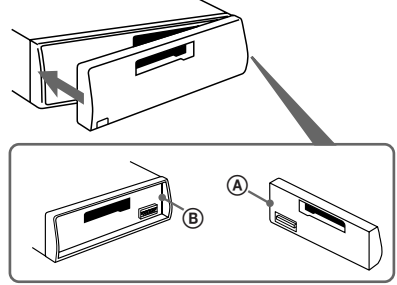

### Hinweise

- Achten Sie beim Anbringen der Frontplatte darauf, daß sie richtigerum ausgerichtet ist. Die Frontplatte kann nicht andersherum angebracht werden.
- Wenden Sie beim Festdrücken der Frontplatte keine Gewalt an. Ein leichter Druck reicht aus, um die Frontplatte am Gerät zu befestigen.
- Bewahren Sie die Frontplatte beim Transportieren im mitgelieferten Behälter auf.
- Drücken Sie nicht auf das Display an der Vorderseite der Frontplatte.
- Schützen Sie die Frontplatte vor direktem Sonnenlicht, vor Wärmequellen wie Heizungen oder Warmluftauslässen und vor Feuchtigkeit. Wenn das Fahrzeug in der Sonne geparkt ist, legen Sie sie nicht auf das Armaturenbrett, da sie sich sonst zu stark erhitzen kann.

## Warnton

Wenn Sie den Zündschlüssel in die OFF-Position stellen, ohne die Frontplatte abzunehmen, ertönt einige Sekunden lang ein Warnton (nur wenn der Schalter POWER SELECT auf **A** steht).

# Einstellen der Uhr

Die Uhr verfügt über eine 24-Stunden-Digitalanzeige.

Beispiel: Einstellen der Uhr auf 10:08 Uhr

- 1 Drücken Sie bei eingeschaltetem Gerät (OFF) oder (DSPL).
- 2 Drücken Sie (DSPL) zwei Sekunden lang.



Die Stundenziffern blinken.

- 1 Stellen Sie die Stunden ein.



Vorwärts

Rückwärts



- 2 Drücken Sie kurz (SEL).



Die Minutenziffern blinken.

- 3 Stellen Sie die Minuten ein.



Vorwärts

Rückwärts



- 3 Drücken Sie kurz (DSPL).

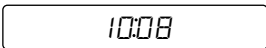

Die Uhr beginnt zu laufen.

## Hinweis

Steht der Schalter POWER SELECT an der Oberseite des Geräts auf **Ⓟ**, so läßt sich die Uhrzeit nur einstellen, wenn das Gerät eingeschaltet ist. Stellen Sie die Uhrzeit also erst ein, nachdem Sie das Radio eingeschaltet haben.

# Kassettendeck

## Wiedergeben einer Kassette

Legen Sie eine Kassette ein.

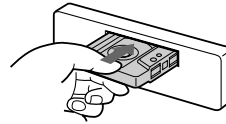

Die Wiedergabe der Kassette beginnt automatisch.

Ist bereits eine Kassette eingelegt, drücken Sie (SOURCE) so oft, bis "TAPE" angezeigt wird.



Die nach oben zeigende Seite wird wiedergegeben.



Die nach unten zeigende Seite wird wiedergegeben.

## Tip

Wollen Sie die Bandrichtung ändern, drücken Sie während der Wiedergabe einer Kassette die Taste (MODE) (◀▶).

Zum	Drücken Sie
Stoppen der Wiedergabe	(OFF)
Auswerfen der Kassette	▲

## Vorwärts- und Zurückspulen der Kassette

Drücken Sie während der Wiedergabe zwei Sekunden lang auf eine Seite der Taste (SEEK/AMS).



Vorwärts

Zurück

Mit (MODE) (◀▶) können Sie während des Vorwärts- oder Zurückspulens die Wiedergabe starten.

## Ansteuern des Anfangs von Titeln

— Automatic Music Sensor (AMS -  
Automatischer Musiksensor)

Sie können bis zu neun Titel auf einmal  
überspringen.

Drücken Sie während der Wiedergabe  
kurz auf eine Seite von **(SEEK/AMS)**.



Ansteuern nachfolgender Titel

Ansteuern vorhergehender Titel

### Hinweis

Die AMS-Funktion arbeitet unter Umständen nicht  
korrekt, wenn:

- die leeren Passagen zwischen den Titeln kürzer als 4  
Sekunden sind
- die leeren Passagen zwischen den Titeln verwechselt sind,
- in den Titeln längere leise Passagen oder Pausen  
enthalten sind.

## Umschalten der Anzeigen im Display

Mit jedem kurzen Tastendruck auf **(DSPL)**  
während der Kassettenwiedergabe wechseln  
die Anzeigen im Display in der folgenden  
Reihenfolge:

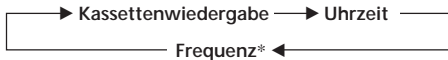

\* Während die ATA-Funktion aktiviert ist.

## Wiedergabe einer Kassette in verschiedenen Modi

**Suchen des gewünschten Titels**  
— Intro-Scan-Funktion

Drücken Sie während der Wiedergabe  
**(1)**.  
„INTRO“ erscheint im Display.

Die ersten 10 Sekunden aller Titel werden  
angespielt.

Wenn der gewünschte Titel erreicht ist, drücken  
Sie die Taste nochmals. Das Gerät schaltet  
wieder in den normalen Wiedergabemodus.

**Wiederholtes Wiedergeben von  
Titeln** — Repeat-Play-Funktion

Drücken Sie während der Wiedergabe  
**(2)**.  
„REP“ erscheint im Display.

Wenn der aktuelle Titel zu Ende ist, wird er  
erneut von Anfang an wiedergegeben.

Um diesen Modus zu beenden, drücken Sie die  
Taste noch einmal.

**Umschalten zum Radio während  
des Spulens einer Kassette**

— ATA-Funktion (Automatic Tuner  
Activation - Automatische Tuner-  
Aktivierung)

Drücken Sie während der Wiedergabe  
**(5)**.  
„ATA“ erscheint im Display.

Wenn Sie mit **(SEEK/AMS)** zwei Sekunden lang  
vorwärts- oder zurückschalten, schaltet sich der  
Tuner automatisch ein.

Wollen Sie diese Funktion wieder ausschalten,  
drücken Sie **(5)**.

**Überspringen unbespielter  
Bandbereiche während der  
Wiedergabe** — Blank-Skip-Funktion

Drücken Sie während der Wiedergabe  
**(6)**.  
„BL.SKIP“ erscheint im Display.

Unbespielte Bereiche, die länger dauern als 8  
Sekunden, werden bei der Wiedergabe  
automatisch übersprungen.

Wollen Sie diese Funktion wieder ausschalten,  
drücken Sie **(6)**.

**Wiedergeben einer CrO<sub>2</sub>- oder  
Metallkassette**

Wenn Sie eine CrO<sub>2</sub>- oder Metallkassette  
(TYPE II bzw. TYPE IV) abspielen wollen,  
drücken Sie **(4)**.  
„MTL“ erscheint im Display.

Wollen Sie diese Funktion wieder ausschalten,  
drücken Sie **(4)**.

## Speichern der gewünschten Sendestationen

Bis zu 6 Sendestationen können pro Frequenzbereich (UKW1, UKW2, UKW3, MW und LW) auf den Stationstasten gespeichert werden, und zwar in der Reihenfolge Ihrer Wahl. Das heißt, allein im UKW-Bereich können Sie 18 Sendestationen speichern. Wenn Sie auf einer bereits belegten Stationstaste eine weitere Sendestation speichern, wird die zuvor gespeicherte Sendestation gelöscht.

- 1 Drücken Sie mehrmals **(SOURCE)**, bis "TUNER" (Radio) im Display erscheint.
- 2 Drücken Sie mehrmals **(MODE)**, und wählen Sie den gewünschten Frequenzbereich.
- 3 Drücken Sie **(SEEK/AMS)**. Die Suche nach einem Sender, den Sie auf einer Stationstaste speichern können, beginnt.
- 4 Ist ein Sender, den Sie speichern möchten, eingestellt, drücken Sie die gewünschte Stationstaste (1 bis 6) zwei Sekunden lang.

Die Nummer der ausgewählten Stationstaste erscheint auf dem Display.

## Empfangen der gespeicherten Sendestationen

- 1 Drücken Sie mehrmals **(SOURCE)**, bis "TUNER" (Radio) im Display erscheint.
- 2 Drücken Sie mehrmals **(MODE)**, und wählen Sie den gewünschten Frequenzbereich.
- 3 Drücken Sie kurz die Stationstaste (1 bis 6), auf der der gewünschte Sender gespeichert ist.

## Automatisches Speichern von Sendestationen

— Speicherbelegungsautomatik (BTM)

Diese Funktion sucht innerhalb des im Augenblick eingestellten Frequenzbereichs die Sendestationen mit den stärksten Signalen und speichert diese in der Reihenfolge ihrer Frequenzen.

### ACHTUNG - UNFALLGEFAHR!

Wenn Sie während der Fahrt Sender einstellen wollen, benutzen Sie dazu, um Unfälle zu vermeiden, bitte den automatischen Sendersuchlauf. Versuchen Sie nicht, Sender manuell einzustellen!

- 1 Drücken Sie mehrmals **(SOURCE)**, bis "TUNER" (Radio) im Display erscheint. Bei jedem Tastendruck auf **(SOURCE)** wechselt die Tonquelle folgendermaßen:  
TAPE ↔ TUNER
- 2 Drücken Sie mehrmals **(MODE)**, und wählen Sie den Frequenzbereich. Mit jedem Tastendruck auf **(MODE)** wechseln die Anzeigen im Display in der unten gezeigten Reihenfolge:  
FM1 → FM2 → FM3 → MW → LW
- 3 Drücken Sie zwei Sekunden lang **(BTM)**.

### Hinweise

- Sender, die nicht in guter Qualität zu empfangen sind (zu schwache Signale), speichert das Gerät nicht auf den Stationstasten. Wenn nur wenige Sender in guter Qualität zu empfangen sind, bleiben einige Stationstasten leer.
- Wenn im Display eine Stationstastennummer angezeigt wird, werden die Stationstasten beginnend mit der angezeigten Tastennummer mit Sendern belegt.

## Wechseln der Anzeige

Mit jedem Tastendruck auf **(DSPL)** wechselt die Anzeige zwischen Frequenz und Uhrzeit.

## Wenn sich ein gespeicherter Sender nicht einstellen läßt

Drücken Sie kurz eine Seite von **(SEEK/AMS)**, um die Sendestation zu suchen (automatischer Sendersuchlauf). Der Suchlauf stoppt, wenn ein Sender empfangen wird. Drücken Sie wiederholt auf eine Seite von **(SEEK/AMS)**, bis Sie den gewünschten Sender empfangen.

### Hinweis

Wenn der automatische Sendersuchlauf zu oft stoppt, drücken Sie **(LCL)**, so daß „LCL“ (lokaler Suchmodus) im Display aufleuchtet. Nun werden nur noch Sender mit relativ starken Signalen eingestellt.

### Tip

Wenn Sie die Frequenz kennen, halten Sie eine Seite von **(SEEK/AMS)** gedrückt, bis der gewünschte Sender empfangen wird (manuelle Sendersuche).

## Weitere Funktionen

### Einstellen des Klangs

**1** Wählen Sie die gewünschte Klangoption, indem Sie die Taste **(SEL)** wiederholt drücken.

VOL (Lautstärke) → BAS (Baß) → TRE (Höhen) → BAL (Balance) → FAD (Fader)

**2** Stellen Sie die gewünschte Klangoption mit **(+)** oder **(-)** ein.

Nachdem Sie eine Klangoption ausgewählt haben, müssen Sie innerhalb von 3 Sekunden den Einstellvorgang beginnen. Nach 3 Sekunden dient die Taste wieder nur zur Regelung der Lautstärke.

### Stummschalten des Tons

Drücken Sie **(MUTE)**.

Die Anzeige „MUTE“ blinkt.

Um die vorherige Lautstärke wieder einzustellen, drücken Sie die Taste nochmals.

# Einstellen des Klangs und des Signaltons

## Betonen der Bässe — D-Bass-Funktion

Wenn Sie klare und kräftige Bässe wiedergeben wollen, können Sie das Baßsignal mit einer steilen Kurve verstärken. Diesen Effekt erzielen Sie mit einem gesondert erhältlichen Tiefsttonlautsprechersystem. Sie können dann beispielsweise die Baßinstrumente deutlicher hören, auch wenn die Singstimmen auf dieselbe Lautstärke eingestellt sind. Mit dem Regler D-BASS können Sie die Bässe problemlos betonen und einstellen.

### Analoge D-BASS-Funktion

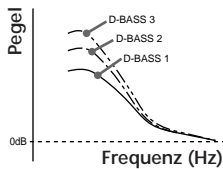

### Einstellen der Baßkurve

Stellen Sie mit dem Regler D-BASS den Baßpegel (1, 2 oder 3) ein. „D-BASS“ erscheint im Display.

Zum Ausschalten der Funktion drehen Sie den Regler in die Position OFF.

### Stummschalten des Signaltons

Drücken Sie **(6)**, während Sie **(SEL)** gedrückt halten.

Um den Signaltone wieder einzuschalten, drücken Sie die Tasten nochmals.

# Weitere Informationen

## Sicherheitsmaßnahmen

- Wenn Sie Ihr Auto direkt in der Sonne geparkt haben und die Temperatur im Wageninneren sehr hoch ist, lassen Sie das Gerät zunächst etwas abkühlen, bevor Sie es benutzen.
- Wenn die Stromversorgung des Geräts unterbrochen ist, überprüfen Sie zunächst die Anschlüsse. Sind diese in Ordnung, überprüfen Sie die Sicherung.
- Wenn bei einem Zwei-Lautsprecher-System über diese Lautsprecher kein Ton ausgegeben wird, stellen Sie den Fader-Regler in die mittlere Position.
- Wenn Sie eine Kassette längere Zeit lang abspielen, kann sich die Kassette aufgrund des eingebauten Endverstärkers erwärmen. Dies ist keine Fehlfunktion.

Wenn Sie Fragen haben oder an Ihrem Gerät Probleme auftauchen, die in dieser Bedienungsanleitung nicht behandelt werden, wenden Sie sich bitte an Ihren Sony-Händler.

## So vermeiden Sie eine Verringerung der Klangqualität

Ist neben der Autostereoanlage ein Getränkehalter angebracht, so achten Sie darauf, keine Säfte oder andere zuckerhaltige Getränke auf die Anlage zu verschütten. Zuckerrückstände in der Anlage oder auf den Kassettenbändern können die Wiedergabeköpfe verschmutzen, zu einer verringerten Klangqualität führen oder die Wiedergabe ganz unmöglich machen. Zuckerrückstände lassen sich auch mit Reinigungskassetten nicht von den Tonköpfen entfernen.



## Umgang mit Kassetten

### Pflege von Kassetten

- Berühren Sie nicht das Band in einer Kassette. Andernfalls lagern sich Schmutz- oder Staubpartikel auf den Tonköpfen ab.
- Halten Sie Kassetten von Geräten mit eingebauten Magneten, zum Beispiel Lautsprechern und Verstärkern, fern. Andernfalls kann die Aufnahme auf dem Band gelöscht oder beschädigt werden.
- Setzen Sie eine Kassette weder direktem Sonnenlicht noch großer Kälte oder Feuchtigkeit aus.
- Wenn das Band nicht gespannt ist, kann es sich im Gerät verfangen. Straffen Sie deshalb vor dem Einlegen einer Kassette das Band, indem Sie die Spule mit einem Stift oder einem ähnlichen Gegenstand drehen.

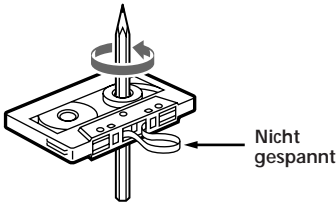

- Beschädigte Kassetten und lose Aufkleber können beim Einlegen oder Auswerfen von Kassetten Probleme verursachen. Entfernen Sie lose Aufkleber, oder tauschen Sie sie aus.



### Kassetten mit einer Spieldauer von über 90 Minuten

Sie sollten Bänder mit einer Aufnahmedauer von über 90 Minuten - wenn überhaupt - nur für langes ununterbrochenes Aufnehmen oder Wiedergeben verwenden. Diese Bänder sind sehr dünn und leicht zu überdehnen. Häufiges Starten und Stoppen kann bei diesen Bändern dazu führen, daß Sie in den Kassettendeckmechanismus hineingezogen werden.

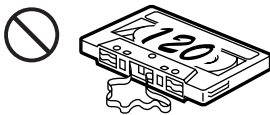

## Wartung

### Austauschen einer Sicherung

Wenn Sie eine Sicherung austauschen, achten Sie darauf, eine Ersatzsicherung mit dem gleichen Ampere-Wert zu verwenden. Dieser ist auf der Sicherung angegeben. Wenn die Sicherung durchbrennt, überprüfen Sie den Stromanschluß und tauschen die Sicherung aus. Wenn auch die neue Sicherung wieder durchbrennt, kann eine interne Störung vorliegen. Wenden Sie sich in diesem Fall an Ihren Sony-Händler.

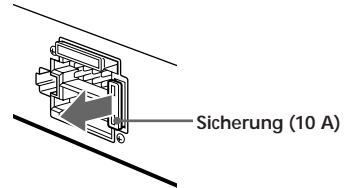

### Vorsicht!

Verwenden Sie unter keinen Umständen eine Sicherung mit einem höheren Ampere-Wert als dem der Sicherung, die ursprünglich mit dem Gerät geliefert wurde. Andernfalls kann es zu Schäden am Gerät kommen.

### Reinigen der Anschlüsse

Das Gerät funktioniert unter Umständen nicht korrekt, wenn die Anschlüsse zwischen dem Gerät und der Frontplatte verschmutzt sind. Um dies zu vermeiden, lösen Sie mit **(RELEASE)** die Frontplatte, dann nehmen Sie sie ab und reinigen die Anschlüsse mit einem mit Alkohol getränkten Wattestäbchen. Drücken Sie dabei nicht zu fest. Andernfalls könnten die Anschlüsse beschädigt werden.

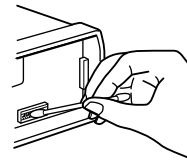

am Gerät

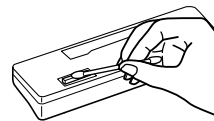

Rückseite der Frontplatte

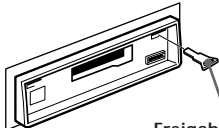
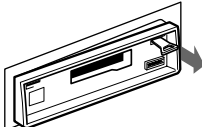
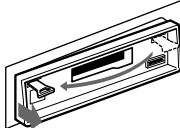
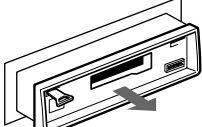

## Ausbauen des Geräts

- 1   
Freigabeschlüssel  
(mitgeliefert)
- 2 
- 3 
- 4 

## Aufkleber für den Joystick

Dieses Gerät können Sie mit dem zusätzlich erhältlichen Joystick RM-X2S bedienen. Mit dem Joystick werden mehrere Aufkleber geliefert. Bringen Sie den Aufkleber an, dessen Tastenbezeichnungen dem Hauptgerät und der Montageposition des Joystick in Ihrem Auto entsprechen.

Wenn Sie den Joystick montieren, bringen Sie bitte den Aufkleber an, der in der entsprechenden Abbildung unten zu sehen ist.

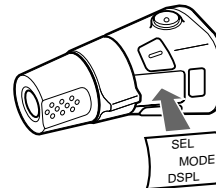
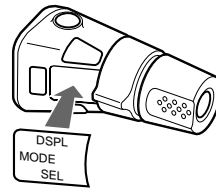

D

Weitere Informationen

# Lage und Funktion der Bedienelemente

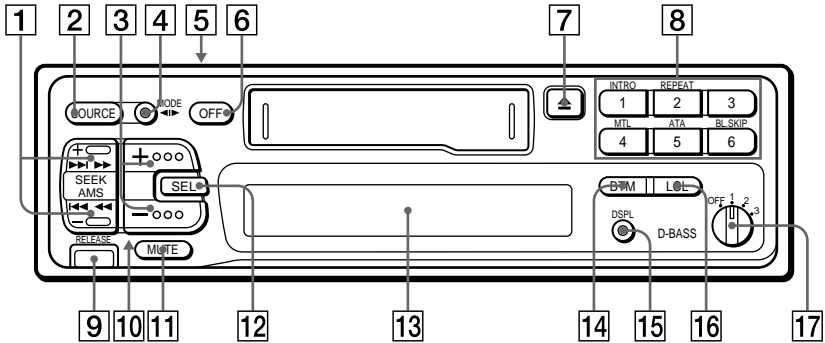

Näheres finden Sie auf den angegebenen Seiten.

- D**
- 1 Taste SEEK/AMS 5, 6, 7, 8
  - 2 Taste SOURCE (TAPE/TUNER) 5, 7
  - 3 Taste  $\oplus$   $\ominus$  (Lautstärke-/Baß-/Höhen-/Balance-/Fader-Regelung) 5, 8
  - 4 Taste MODE ( $\blacktriangleleft$  $\blacktriangleright$ )  
 Beim Radioempfang:  
 Frequenzbereichsauswahl 7  
 Bei der Kassettenwiedergabe:  
 Bandrichtungsauswahl 5
  - 5 Stromversorgungs-Wählschalter (POWER SELECT) (an der Geräteoberseite)  
 Siehe den Abschnitt „POWER SELECT-Schalter“ in der Installations-/Anschlußanleitung.
  - 6 Taste OFF 4, 5
  - 7 Taste  $\blacktriangle$  (Auswerfen der Kassette) 5
  - 8 Beim Radioempfang:  
 Stationstasten 7  
 Bei der Wiedergabe von Kassetten:
    - 1 INTRO 6
    - 2 REPEAT 6
    - 4 MTL (Metall) 6
    - 5 ATA (Automatische Tuneraktivierung) 6
    - 6 BL.SKIP (Überspringen leerer Passagen) 6
  - 9 Taste RELEASE (Entriegelung der Frontplatte) 4, 10
  - 10 Rücksetztaste (an der Gerätevorderseite, durch Frontplatte verdeckt)  
 Drücken Sie diese Taste, wenn Sie das Gerät zum ersten Mal benutzen, wenn Sie die Autobatterie gewechselt haben oder wenn die Tasten des Geräts nicht einwandfrei arbeiten.
  - 11 Taste MUTE 8
  - 12 Taste SEL (Auswählen des Einstellmodus) 5, 8, 9
  - 13 Display
  - 14 Taste BTM (Speicherbelegungsautomatik) 7
  - 15 Taste DSPL (Änderung des Display-Modus/Einstellen der Uhr) 5, 6, 8
  - 16 Taste LCL 8
  - 17 Regler D-BASS 9

# Technische Daten

## Kassettendeck

Bandformat	4 Spuren, 2 Kanäle (stereo)
Gleichlaufschwankungen	0,08 % (WRMS)
Frequenzgang	30 – 20.000 Hz
Signal-Rauschabstand	58 dB (TYPE I) 61 dB (TYPE II, IV)

## Tuner

### UKW

Empfangsbereich	87,5 – 108,0 MHz
Antennenanschluß	für Außenantenne
Zwischenfrequenz	10,7 MHz
Nutzbare Empfindlichkeit	8 dBf
Trennschärfe	75 dB bei 400 kHz
Signal-Rauschabstand	65 dB (stereo), 68 dB (mono)
Klirrgrad bei 1 kHz	0,5 % (stereo), 0,3 % (mono)
Kanaltrennung	35 dB bei 1 kHz
Frequenzgang	30 – 15.000 Hz
Gleichwellenselektion	2 dB

### MW/LW

Empfangsbereich	MW: 531 – 1.602 kHz LW: 153 – 281 kHz
Antennenanschluß	für Außenantenne
Zwischenfrequenz	10,71 MHz/450 kHz
Empfindlichkeit	MW: 30 µV LW: 50 µV

## Endverstärker

Ausgänge	für Lautsprecher (versiegelte Anschlüsse)
Lautsprecherimpedanz	4 – 8 Ohm
Max. Ausgangsleistung	35 W × 4 (an 4 Ohm)

## Allgemeines

Klangregler	Bässe ±8 dB bei 100 Hz Höhen ±8 dB bei 10 kHz
Stromversorgung	12-V-Gleichstrom- Autobatterie mit negativer Erdung
Abmessungen	ca. 188 × 58 × 181 mm (B/H/T)
Einbaumaße	ca. 182 × 53 × 164 mm (B/H/T)
Gewicht	ca. 1,2 kg
Mitgeliefertes Zubehör	Montageteile und Anschlußzubehör (1 Satz) Behälter für Frontplatte (1)
Sonderzubehör	Joystick RM-X2S Cinchkabel RC-63 (1 m), RC-64 (2 m), RC-65 (5 m)

*Änderungen an Design und technischen Daten, die dem technischen Fortschritt dienen, bleiben vorbehalten.*

D

Weitere Informationen

# Behebung von Störungen

Die meisten Störungen, die unter Umständen an Ihrem Gerät auftreten, können Sie anhand der folgenden Checkliste selbst beheben.  
Bevor Sie die Liste durchgehen, überprüfen Sie noch einmal, ob das Gerät korrekt bedient wurde.

## Allgemeines

Problem	Ursache/Abhilfe
Kein Ton.	<ul style="list-style-type: none"><li>• Stellen Sie die Lautstärke mit (+) ein.</li><li>• Stellen Sie bei einem Zwei-Lautsprecher-System den Fader-Regler auf die mittlere Position.</li></ul>
Im Display erscheinen keine Anzeigen.	Entfernen Sie die Frontplatte, und reinigen Sie die Anschlüsse (siehe „Reinigen der Anschlüsse“ unter „Wartung“).
Kein Signalton.	Der Signalton wurde stummgeschaltet.

## Kassettenwiedergabe

Problem	Ursache/Abhilfe
Der Klang ist bei der Wiedergabe verzerrt.	Der Tonkopf ist verschmutzt. → Reinigen Sie den Tonkopf.
Die AMS-Funktion arbeitet nicht korrekt.	<ul style="list-style-type: none"><li>• Der unbespielte Bandteil zwischen zwei Titeln ist verrauscht.</li><li>• Der unbespielte Bandteil ist zu kurz (kürzer als 4 Sekunden).</li><li>• ►► an (SEEK/AMS) wurde unmittelbar vor dem folgenden Titel gedrückt.</li><li>• ◄◄ an (SEEK/AMS) wurde unmittelbar nach Beginn des Titels gedrückt.</li><li>• Eine lange Pause oder eine sehr tiefe oder leise Passage wird als unbespielter Bandteil gewertet.</li></ul>

## Radioempfang

Problem	Ursache/Abhilfe
Ein gespeicherter Sender wird nicht korrekt empfangen.	<ul style="list-style-type: none"><li>• Speichern Sie den Sender mit der korrekten Frequenz ab.</li><li>• Das Sendesignal wird zu schwach empfangen.</li></ul>
Der automatische Sendersuchlauf funktioniert nicht.	Das Sendesignal wird zu schwach empfangen. → Speichern Sie den Sender manuell ab.

Wenn Sie das Problem mit den oben genannten Abhilfemaßnahmen nicht lösen können, wenden Sie sich bitte an Ihren Sony-Händler.

# Index

- A**
- ATA (Automatic Tuner Activation - Automatische Tuner-Aktivierung) 6
  - Automatische Sendersuche 8
  - Automatischer Musiksensor (AMS) 6
- B, C**
- Balance 8
  - Baß 8
  - Blank Skip 6
- D, E**
- D- Bass 9
  - Display 6
- F, G**
- Fader 8
  - Frontplatte 4
- H**
- Höhen 8
- I**
- Intro Scan 6
- J**
- Joystick 11
- K**
- Kassettenwiedergabe 5
- L**
- Lokaler Suchmodus (LCL) 8
- M, N, O, P, Q**
- Manuelle Sendersuche 8
  - METAL 6
- R**
- Radio 7
  - Repeat Play 6
- S, T**
- Sicherung 10
  - Speicherbelegungsautomatik (BTM) 7
  - Stummschaltfunktion 8
- U**
- Uhr 5
- V**
- Vorwärtsspulen 5
- W, X, Y**
- Warnton 4
- Z**
- Zurückspulen 5
  - Zurücksetzen des Geräts 4

---

# Welkom!

Wij danken u voor uw aankoop van deze Sony stereo radiocassette. Dit toestel biedt tal van mogelijkheden dank zij het gebruik van de bedieningssatelliet.

---

# Inhoudsopgave

## Aan de slag

Het toestel instellen op de beginwaarden .....	4
Het voorpaneel verwijderen .....	4
De klok instellen .....	5

## Cassettespeler

Een cassette beluisteren .....	5
Een cassette op verschillende manieren afspelen .....	6

## Radio

Zenders automatisch vastleggen in het geheugen — BTM-functie .....	7
Alleen de gewenste zenders vastleggen .....	7
Afstemmen op vastgelegde zenders .....	7

## Overige functies

Kenmerken van het geluid instellen .....	8
Het geluid dempen .....	8
Het geluid en de pieptoon veranderen .....	9

## Aanvullende informatie

Voorzorgsmaatregelen .....	9
Onderhoud .....	10
Apparaat verwijderen .....	11
De labels voor de bedieningssatelliet .....	11
Plaats van de toetsen .....	12
Technische gegevens .....	13
Verhelpen van problemen .....	14
Index .....	15

## Aan de slag

### Het toestel instellen op de beginwaarden

Alvorens het toestel voor de eerste maal te gebruiken, of na het verwisselen van de auto-accu, moet het op de beginwaarden worden ingesteld.

Daartoe drukt u met een balpen of een ander puntig voorwerp op de reset-knop.

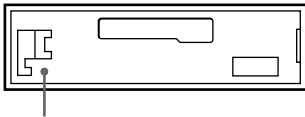

Reset-knop

#### Opmerking

Door op de reset-knop te drukken, worden alle voorinstelwaarden en geheugenfuncties gewist.

### Aanbrengen van het voorpaneel

Breng deel (A) van het voorpaneel aan op deel (B) van het apparaat en druk tot het vastklikt.

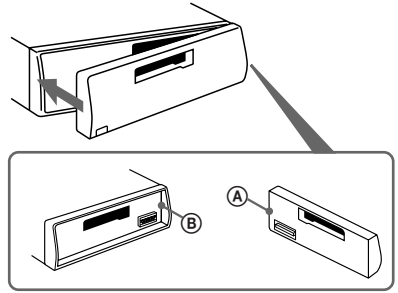

#### Opmerkingen

- Zorg ervoor dat het paneel met de juiste kant boven wordt aangebracht.
- Oefen niet teveel druk uit bij het aanbrengen van het voorpaneel. Het voorpaneel kan gemakkelijk bevestigd worden door het lichtjes tegen het apparaat aan te drukken.
- Oefen nooit druk uit op het leesvenster van het voorpaneel.
- Om het voorpaneel mee te nemen gebruikt u best de bijgeleverde beschermhoes.
- Stel het voorpaneel nooit bloot aan direct zonlicht, extreme hitte of een hoge vochtigheidsgraad. Laat het afneembare voorpaneel ook nooit in de auto achter wanneer deze in de volle zon staat geparkeerd, aangezien de temperatuur in de auto bijzonder hoog kan oplopen.

NL

### Het voorpaneel verwijderen

Het voorpaneel van dit apparaat kan verwijderd worden, om diefstal van de apparatuur te voorkomen.

1 Druk op (OFF).

2 Druk op (RELEASE) om het voorpaneel te openen en verwijder het paneel door het naar u toe te trekken.

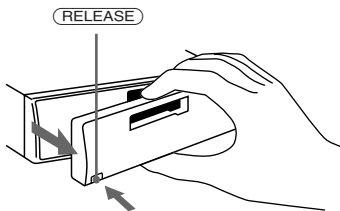

#### Opmerkingen

- Zorg dat u het voorpaneel niet laat vallen wanneer u dit van het apparaat haalt.
- Als u op (RELEASE) drukt om het voorpaneel te verwijderen zonder dat het apparaat is uitgeschakeld, zal de stroomvoorziening automatisch worden uitgeschakeld om beschadiging van de luidsprekers te voorkomen.

### Waarschuwingstoon

Wanneer u de contact sleutel van de auto in de OFF stand zet zonder eerst het voorpaneel van het apparaat te verwijderen, klinkt er een pieptoon van enkele seconden om u te waarschuwen. (Dit geldt echter alleen indien de stroomkeuzeschakelaar (POWER SELECT) in de (A) stand staat.)



# De klok instellen

De ingebouwde klok is een digitale 24-uursklok.

Voorbeeld: de klok instellen op 10:08 uur

1 Druk op (OFF) of (DSPL) terwijl het toestel werkt.

2 Druk twee seconden op (DSPL).



Het getal voor de uren knippert.

1 Stel de uren in.



2 Druk even op (SEL).



Het getal voor de minuten knippert.

3 Stel de minuten in.

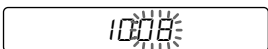

3 Druk even op (DSPL).

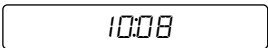

De klok gaat lopen.

## Opmerking

Zolang de stroomkeuzeschakelaar (POWER SELECT) bovenop het apparaat op 3 staat, kan de klok alleen gelijkgezet worden wanneer het apparaat ingeschakeld is. Stel in dat geval de klok dus op de juiste tijd in nadat u de radio hebt ingeschakeld.

# Cassettespeler

## Een cassette beluisteren

Breng de cassette in.

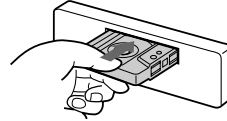

Het afspeLEN begint onmiddellijk.

Indien er reeds een cassette is ingebracht, drukt u herhaaldelijk op (SOURCE) tot "TAPE" verschijnt.



De naar boven gerichte kant wordt afgespeeld.

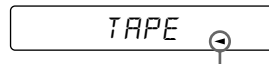

De naar onder gerichte kant wordt afgespeeld.

## Tip

Druk tijdens het afspeLEN op (MODE) (◀▶) als u de richting van het bandtransport wilt wijzigen.

Om	Drukt u op
De weergave stop te zetten	(OFF)
De cassette uit te werpen	▲

## Snelspoelen

Druk tijdens de weergave gedurende twee seconden op één van de uiteinden van de toets (SEEK/AMS).



Snel achteruit spoelen

Snel vooruit spoelen

Om de weergave te starten tijdens het snel vooruit of achteruit spoelen, drukt u op (MODE) (◀▶).

## Het begin van een muziekstuk zoeken

— AMS (Automatic Music Sensor)

U kunt tot negen muziekstukken ineens overslaan.

Druk tijdens de weergave kort op een van beide uiteinden van **(SEEK/AMS)**.



Vooruit zoeken

Achteruit zoeken

### Opmerking

In sommige gevallen werkt de AMS-functie wellicht niet:

- Als de pauzes tussen de muziekstukken korter zijn dan 4 seconden.
- Als er ruis is tussen de muziekstukken in.
- Als de muziekstukken lange stille passages bevatten.

## De inhoud van het leesvenster wijzigen

Bij elke druk op **(DSPL)** tijdens cassetteweergave veranderen de aanduidingen op het leesvenster als volgt:

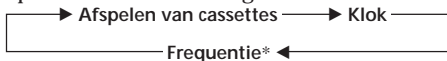

\* Wanneer de ATA (automatische tuner-overschakelfunctie) is ingeschakeld.

## Een cassette op verschillende manieren afspelen

### Een muziekstuk zoeken

— Intro-zoekfunctie

Druk op **(1)** tijdens de weergave.  
Op het leesvenster verschijnt "INTRO".

De eerste 10 seconden van alle muziekstukken worden nu weergegeven.

Als u het gewenste beginfragment hoort, drukt u nogmaals op de toets. De normale weergave wordt hervat.

## Het weergegeven muziekstuk herhalen — Herhaalfunctie

Druk op **(2)** tijdens de weergave.  
Op het leesvenster verschijnt "REP".

Als het muziekstuk is afgelopen, wordt het nogmaals in zijn geheel afgespeeld.

Om de herhaalfunctie uit te schakelen, drukt u nogmaals op de toets.

## Overschakelen naar de radio tijdens het snelspoelen van de band

— Automatic Tuner Activation (ATA)

Druk op **(5)** tijdens de weergave.  
Op het leesvenster verschijnt "ATA".

Wanneer u twee seconden snel vooruit of achteruit spoelt met **(SEEK/AMS)**, wordt de tuner automatisch ingeschakeld.

Om deze functie te annuleren, drukt u op **(5)**.

## Lege plekken overslaan tijdens het afspelen van de band — Blank skip

Druk op **(6)** tijdens de weergave.  
Op het leesvenster verschijnt "BL.SKIP".

Onbespeelde gedeelten van langer dan acht seconden worden automatisch overgeslagen bij weergave.

Om deze functie te annuleren, drukt u op **(6)**.

## Een CrO<sub>2</sub> of metal cassette afspelen

Druk op **(4)** wanneer u een CrO<sub>2</sub> (TYPE II) of metal (TYPE IV) cassette wilt beluisteren.  
"MTL" verschijnt in het uitleesvenster.

Om deze functie te annuleren, drukt u op **(4)**.

## Zenders automatisch vastleggen in het geheugen — BTM-functie

Deze functie kiest op de gekozen afstemband de zenders met het sterkste signaal en slaat die in volgorde van frequentie op in het geheugen.

### VERKEERSVEILIGHEID!

Gebruik tijdens het rijden de automatische afstemming of de geheugentoetsen in plaats van handmatige afstemming.

- 1 Druk herhaaldelijk op **(SOURCE)** om de tuner te selecteren.  
Telkens wanneer u op **(SOURCE)** drukt, verandert de geluidsbron als volgt:  
TAPE ↔ TUNER
- 2 Druk herhaalde malen op **(MODE)** om de afstemband te selecteren.  
Bij elke druk op **(MODE)** veranderen de aanduidingen op het uitleesvenster als volgt:  
FM1 → FM2 → FM3 → MW → LW
- 3 Druk twee seconden lang op **(BTM)**.

### Opmerkingen

- Zenders met een zwak signaal worden niet opgeslagen onder de geheugentoetsen. Als slechts enkele zenders worden ontvangen blijven sommige geheugentoetsen onbezet.
- Als in het uitleesvenster wel een voorinstelnummer wordt weergegeven, worden de zenders opgeslagen onder alle geheugentoetsen vanaf de toets met het weergegeven nummer.

## Alleen de gewenste zenders vastleggen

Per afstemband (FM1, FM2, FM3, MG en LG) kunnen maximaal zes zenders in elke gewenste volgorde worden opgeslagen onder de geheugentoetsen. Op de FM kunnen dus in totaal 18 zenders worden vastgelegd in het geheugen.

Als u een zender opslaat onder een geheugentoets, gaat een eventuele eerdere instelling voor die toets verloren.

- 1 Druk herhaaldelijk op **(SOURCE)** om de tuner te selecteren.
- 2 Druk herhaaldelijk op **(MODE)** om de afstemband te selecteren.
- 3 Druk op **(SEEK/AMS)** om te zoeken naar de zender die u een voorinstelnummer wilt geven.
- 4 Druk twee seconden lang op de gewenste voorkeuzenummertoes (van **(1)** tot **(6)**).

Het nummer van de gekozen geheugentoets verschijnt in het leesvenster.

## Afstemmen op vastgelegde zenders

- 1 Druk herhaaldelijk op **(SOURCE)** om de tuner te selecteren.
- 2 Druk herhaaldelijk op **(MODE)** om de afstemband te selecteren.
- 3 Druk kort op het nummer van de geheugentoets (**(1)** tot **(6)**) waaronder de gewenste zender is opgeslagen.

## De inhoud van het leesvenster wijzigen

Telkens wanneer u op **(DSPL)** drukt, wordt overgegaan van frequentie-aanduiding naar tijdsaanduiding of omgekeerd.

### Als u niet kan afstemmen op een vastgelegde zender

Druk kort op een van beide uiteinden van **(SEEK/AMS)** om de opgeslagen zenders een voor een te doorlopen (automatische afstemming).

Het scannen stopt wanneer een zender wordt ontvangen. Druk telkens weer op een kant van de toets tot u de gewenste zender ontvangt.

#### Opmerking

Als de automatische zenderkeuze te vaak stopt, drukt u kort op **(LCL)** totdat "LCL" in het leesvenster verschijnt (local seek mode). Alleen de zenders met relatief sterke signalen worden dan ontvangen.

#### Tip

Als u de frequentie kent, houdt u één kant van **(SEEK/AMS)** ingedrukt tot u de gewenste zender ontvangt (handmatige afstemming).

NL

## Overige functies

### Kenmerken van het geluid instellen

1 Kies het kenmerk dat u wilt instellen door herhaaldelijk op **(SEL)** te drukken. VOL (volume) → BAS (lage tonen) → TRE (hoge tonen) → BAL (links/rechts-balans) → FAD (voor/achter-balans)

2 Wijzig de instelling van het gekozen kenmerk door op de toets **(+)** of **(-)** te drukken.

Wijzig de instelling binnen drie seconden nadat u het kenmerk hebt gekozen. (Na drie seconden herkrijgt de toets zijn functie van volumeregelaar.)

### Het geluid dempen

Druk op **(MUTE)**.

De aanduiding "MUTE" knippert in het leesvenster.

Druk nogmaals op de toets om het oorspronkelijke volume te herstellen.

## Het geluid en de pieptoon veranderen

### Voor een krachtiger bass-geluid — D-bass

Met de D-bass functie kan u een extra helder en krachtig bass-geluid bekomen. Deze functie versterkt het lage-frequentiesignaal met een scherpere curve dan bij een conventioneel bass-boost systeem.

Zo kan u het bass-geluid duidelijker horen terwijl het stemgeluid op hetzelfde volume blijft. Met de D-BASS knop kan u het bass-geluid makkelijk accentueren en aanpassen. Zo krijgt u hetzelfde effect als wanneer u een optioneel subwoofer-systeem gebruikt.

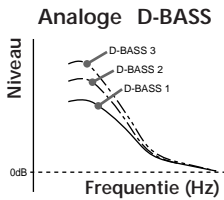

### De bass-curve aanpassen

Draai de D-BASS knop om het bass-niveau te regelen (1, 2 of 3).

“D-BASS” verschijnt in het uitleesvenster.

Om het effect uit te schakelen zet u de knop op OFF.

### De pieptoon onderdrukken

Druk op **6** terwijl **SEL** ingedrukt houdt.

Om de pieptoon opnieuw te krijgen, drukt u nogmaals op deze toetsen.

## Voorzorgsmaatregelen

- Laat de speler voor gebruik afkoelen als het interieur van de auto zeer warm is geworden nadat de auto in de zon heeft gestaan.
- Controleer de verbindingen als de speler geen voedingsspanning krijgt. Als de verbindingen in orde zijn controleert u de zekering.
- Stel de fader in op de middenstand als een systeem met twee luidsprekers geen geluid voortbrengt.
- Als een cassette gedurende lange tijd wordt afgedraaid, kan de cassette opwarmen onder invloed van de ingebouwde versterker. U hoeft zich hierover geen zorgen te maken.

Raadpleeg bij problemen of voor informatie die in deze handleiding niet aan bod komt de dichtstbijzijnde Sony-leverancier.

## Een hoge geluidskwaliteit behouden

Wanneer in uw auto houders voor glazen of bекers in de buurt van de audio-apparaat zijn bevestigd, moet u ervoor zorgen dat er geen sap- of frisdrankspetters op de audio-apparaat terecht komen. Wanneer suiker achterblijft op dit apparaat of op cassettebandjes, kunnen de koppen vervuild raken, waardoor de geluidskwaliteit terugloopt of zelfs helemaal geen geluid meer geproduceerd kan worden. Reinigungssets verwijderen geen suikerresten van de koppen.



## Opmerkingen over cassettes

### Zorg dragen voor cassettes

- Raak de zijde van de cassette met de band niet aan. Vuil of stof belemmeren de juiste werking van de koppen.
- Houd ter voorkoming van storing of het wissen van de band cassettes op afstand van apparatuur met ingebouwde magneten, zoals luidsprekers en versterkers.
- Stel cassettes niet bloot aan direct zonlicht, extreme koude of vocht.
- Wanneer de band niet strak is opgewonden, kan deze vastraken in het apparaat. Voordat u de band in de speler plaatst, kunt u deze even strak opwinden, bijvoorbeeld met een potlood.

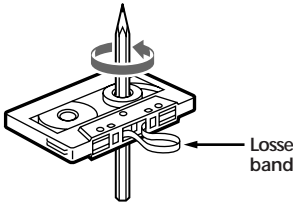

- Verbogen cassettes en losse etiketten kunnen problemen veroorzaken bij het plaatsen of uitnemen van cassettes. Verwijder of vervang losse etiketten.



### Cassettes langer dan 90 minuten

Het gebruik van cassettes van meer dan 90 minuten wordt afgeraden, tenzij voor langdurige, ononderbroken weergave. Het band voor deze cassettes met lange speelduur is erg dun en wordt gemakkelijk uitgerekt. Frequent afspelen en stoppen van deze cassettes kan ertoe leiden dat er band in het mechanisme van de speler komt.

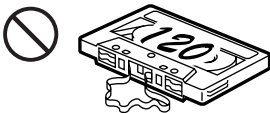

## Onderhoud

### Zekeringen vervangen

Vervang een zekering uitsluitend door een exemplaar met dezelfde waarde. Als de zekering doorbrandt, controleert u de aansluiting van de voedingsspanning en vervangt u de zekering. Als de zekering vervolgens nogmaals doorbrandt, kan er sprake zijn van een defect in de speler. Raadpleeg in dat geval de dichtstbijzijnde Sony-leverancier.

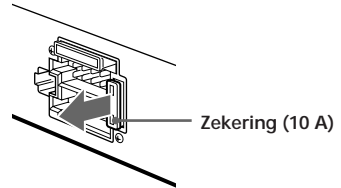

### Waarschuwing

Gebruik nooit een zekering die zwaarder is dan de standaardzekering van het apparaat. Het gebruik van een te zware zekering kan leiden tot beschadiging van de speler.

### Reinigen van de aansluitingen

Het apparaat kan niet naar behoren functioneren als de aansluitingen tussen het apparaat en het voorpaneel niet schoon zijn. Om dat te voorkomen, opent u het frontpaneel door op **(RELEASE)** te drukken en maakt u de aansluitingen schoon met een in alcohol gedrenkt wattenstaafje. Oefen niet teveel kracht uit om de stekker niet te beschadigen.

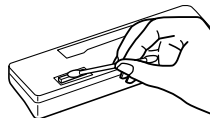
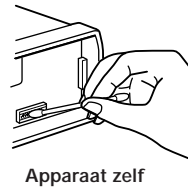

## Apparaat verwijderen

1

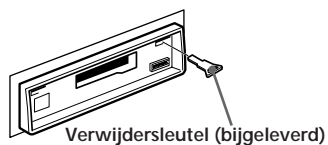

2

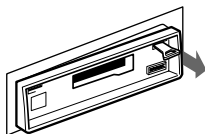

3

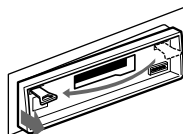

4

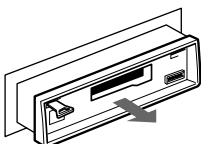

## De labels voor de bedieningssatelliet

U kunt dit apparaat bedienen met de los verkrijgbare draaiknop-bedieningssatelliet (RM-X2S).

Bij deze bedieningssatelliet worden enkele labels geleverd die de namen van de toetsen aangeven. Kies welk van deze labels u aanbrengt aan de hand van de functies van het aangesloten hoofdtoestel en de montagepositie van de bedieningssatelliet. Bij het installeren van de bedieningssatelliet brengt u het label aan, zoals aangegeven in onderstaande afbeelding.

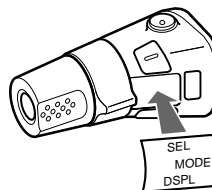
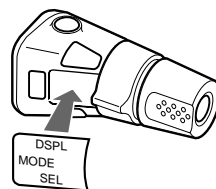

NL

Aanvullende informatie

# Plaats van de toetsen

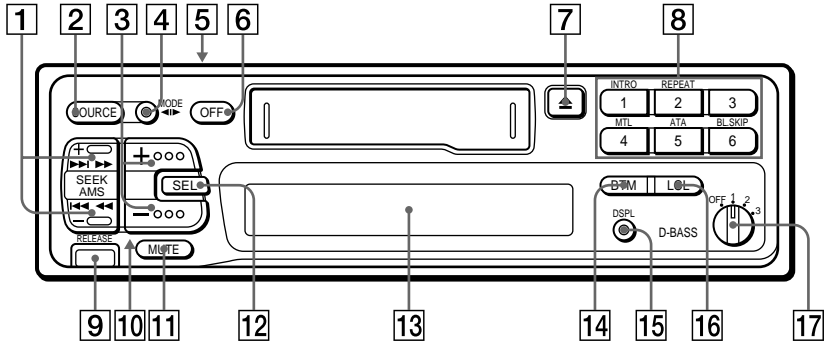

Zie de aangegeven pagina's voor meer informatie.

- 1 Toets SEEK/AMS 5,6,7,8
- 2 Toets SOURCE (TAPE/TUNER) 5,7
- 3 + - (volume; lage tonen; hoge tonen; links/rechts-balans; voor/achter-balans) 5,8
- 4 Toets MODE (◀▶)  
Tijdens tunerontvangst: keuze afstemband  
Tijdens casseteweergave: bandlooprichting veranderen
- 5 Stroomkeuzeschakelaar (POWER SELECT) (aandeonderkant van het apparaat)  
Zie "Stroomkeuzeschakelaar (POWER SELECT)" in de gebruiksaanwijzing voor Montage/Aansluitingen.
- 6 Toets OFF 4,5
- 7 Toets ▲ (uitwerpen) 5
- 8 Tijdens radio-ontvangst: Geheugentoesen  
Tijdens afspelen van cassette:  
1 Toets INTRO 6  
2 Toets REPEAT 6  
4 Toets MTL 6  
5 Toets ATA 6  
6 Toets BL.SKIP 6
- 9 Toets RELEASE (voorpaneel verwijderen), 10
- 10 Reset-knop (aan de voorkant van het toestel, maar verborgen door het voorpaneel)  
Druk op deze toets wanneer u het apparaat voor de eerste keer gebruikt, wanneer de auto-accu verwisseld is, of wanneer de andere toetsen niet werken.
- 11 Toets MUTE 8
- 12 Toets SEL (kenmerkkiezen) 5,8,9
- 13 Leesvenster
- 14 Toets BTM (best mogelijke afstemming) 7
- 15 Toets DSPL (leesvenster instellen/klok instellen) 5,6,8
- 16 Toets LCL 8
- 17 D-BASS knop 9



# Technische gegevens

## Cassettespeler

Sporensysteem	4 sporen, 2 kanalen stereo
Snelheidsfluctuaties	0,08 % (WRMS)
Frequentiebereik	30 – 20.000 Hz
Signaal-ruisverhouding	58 dB (TYPE I) 61 dB (TYPE II, IV)

## Radio

### F M

Afstembereik	87,5 – 108,0 MHz
Antenne-aansluiting	Externe antenne-aansluiting
Tussenfrequentie	10,7 MHz
Bruikbare gevoeligheid	8 dBf
Selectiviteit	75 dB bij 400 kHz
Signaal-ruisverhouding	65 dB (stereo), 68 dB (mono)
Harmonische vervorming	bij 1 kHz 0,5 % (stereo), 0,3 % (mono)
Kanaalscheiding	35 dB bij 1 kHz
Frequentiebereik	30 – 15.000 Hz
Vangverhouding	2 dB

### MG/LG

Afstembereik	MG: 531 – 1.602 kHz LG: 153 – 281 kHz
Antenne-aansluiting	Externe antenne-aansluiting
Tussenfrequentie	10,71 MHz/450 kHz
Gevoeligheid	MG: 30 $\mu$ V LG: 50 $\mu$ V

## Versterker

Uitgangen	Luidsprekeruitgangen (afgeschermd aansluitingen)
Luidspreker-impedantie	4 – 8 ohms
Maximaal vermogen	35 W $\times$ 4 (bij 4 ohm)

## Algemeen

Toonregeling	Lage tonen $\pm$ 8 dB bij 100 Hz Hoge tonen $\pm$ 8 dB bij 10 kHz
Stroomvoorziening	12 V gelijkstroom van auto-accu (met negatieve aarding)
Afmetingen	Ongeveer 188 $\times$ 58 $\times$ 181 mm (b/h/d)
Inbouw-afmetingen	Ongeveer 182 $\times$ 53 $\times$ 164 mm (b/h/d)
Gewicht	Ongeveer 1,2 kg
Bijgeleverde accessoires	Onderdelen voor installatie en aansluiting (1 set) Beschermoes voor voorpaneel (1)
Los verkrijgbare accessoires	Afstandsbediening RM-X2S Tulpstekkersnoer RC-63 (1 m), RC-64 (2 m), RC-65 (5 m)

*Ontwerp en technische gegevens kunnen zonder  
voorafgaande kennisgeving worden gewijzigd.*

NL

Aanvullende informatie

# Verhelpen van problemen

Het volgende overzicht stelt u in staat de meest voorkomende problemen zelf te verhelpen. Vooral eer u het onderstaande overzicht overloopt, controleer eerst of geen vergissingen begaan zijn bij de bediening.

## Algemeen

Probleem	Oorzaak/Oplossing
Geen geluid.	<ul style="list-style-type: none"><li>• Wijzig het volume met de (+).</li><li>• Stel in het geval van een systeem met twee luidsprekers de voor-/achter-balans in op de middenpositie.</li></ul>
Er verschijnen geen aanduidingen in het leesvenster.	Verwijder het voorpaneel en reinig de aansluitingen. Raadpleeg "Reinigen van de aansluitingen" bij "Onderhoud" voor meer informatie.
Geen pieptoon.	De pieptoon werd gedempt.

## Afspelen van cassettes

Probleem	Oorzaak/Oplossing
Het weergegeven geluid klinkt vervormd.	De weergavekop is vuil. → Maak de kop schoon.
De AMS functie werkt niet.	<ul style="list-style-type: none"><li>• De onbespeelde gedeelten tussen de muziekstukken bevatten ruis.</li><li>• Het onbespeelde gedeelte duurt te kort (minder dan 4 seconden).</li><li>• ►► op de (SEEK/AMS) toets werd net voor het volgende muziekstuk ingedrukt.</li><li>• ◀◀ op de (SEEK/AMS) toets werd net na het begin van het muziekstuk ingedrukt.</li><li>• Een lange pauze, een passage met veel lage frequenties of met een gering volume wordt als pauze beschouwd.</li></ul>

## Radio-ontvangst

Probleem	Oorzaak/Oplossing
Geheugenafstemming is niet mogelijk.	<ul style="list-style-type: none"><li>• Leg de juiste frequentie vast in het geheugen.</li><li>• Het signaal van de zender is te zwak.</li></ul>
Automatische afstemming is niet mogelijk	Het signaal van de zender is te zwak. → Gebruik handmatige afstemming.

Als de storing aan de hand van de bovenstaande aanwijzingen niet kan worden opgelost, neem dan contact op met uw dichtstbijzijnde Sony handelaar.

# Index

- A**
- Automatic Music Sensor (AMS) 6
  - Automatische afstemming 8
  - Automatic Tuner Activation (ATA) 6
- B**
- Bedieningssatelliet 11
  - Blank skip 6
  - BTM-functie 7
- C**
- Cassette afspelen 5
- D, E, F, G**
- D-Bass 8
- H, I, J**
- Handmatige afstemming 8
  - Herhaaldelijk afspelen van muziekstukken (Repeat play) 6
  - Hoge tonen 8
- K**
- Klok 5
- L**
- Lage tonen 8
  - Leesvenster 6
  - Links/rechts-balans 8
  - Lokale zenderzoekfunctie (LCL) 8
- M, N, O, P, Q**
- METAL 6
  - Mute 9
- R**
- Radio 7
  - Reset 4
- S, T, U**
- Scannen van muziekstukken (Intro scan) 6
  - Snel achteruit spoelen 5
  - Snel vooruit spoelen 5
- V**
- Voor/achter-balans 8
  - Voorpaneel 4
- W, X, Y**
- Waarschuwingstonen 4
- Z**
- Zekering 10

---

## Congratulazioni!

Grazie per avere acquistato questo  
sintoriproduttore Sony. Questo apparecchio  
offre una varietà di funzioni tramite l'uso del  
telecomando a rotazione.

---

# Indice

## Operazioni preliminari

Inizializzazione dell'apparecchio .....	4
Rimozione del pannello anteriore .....	4
Regolazione dell'orologio .....	5

## Piastra a cassette

Ascolto di una cassetta .....	5
Diversi tipi di riproduzione di una cassetta ....	6

## Radio

Memorizzazione automatica delle stazioni	
— Funzione di memoria della sintonia migliore (BTM) .....	7
Memorizzazione solo delle stazioni desiderate .....	7
Ricezione delle stazioni memorizzate .....	7

## Altre funzioni

Regolazione delle caratteristiche del suono .....	8
Silenziamento rapido del suono .....	8
Modifica del suono e del segnale acustico .....	9

## Altre informazioni

Precauzioni .....	9
Manutenzione .....	10
Rimozione dell'apparecchio .....	11
Etichette del comando a rotazione .....	11
Posizione dei tasti .....	12
Caratteristiche tecniche .....	13
Guida alla soluzione di problemi .....	14
Indice analitico .....	15

# Operazioni preliminari

## Inizializzazione dell'apparecchio

Prima di usare l'apparecchio per la prima volta o dopo aver sostituito la batteria dell'auto, è necessario inizializzare l'apparecchio. Premere il pulsante di azzeramento con un oggetto appuntito, come una penna a sfera.



Pulsante di azzeramento

### Nota

Premendo il pulsante di azzeramento si cancellano tutte le funzioni di programma e di memoria memorizzate.

## Rimozione del pannello anteriore

Il pannello anteriore di questo apparecchio può essere staccato per evitare che l'apparecchio venga rubato.

1 Premere (OFF).

2 Premere (RELEASE) per aprire il pannello anteriore e staccare il pannello tirandolo verso di sé.

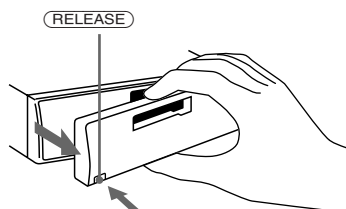

### Nota

- Fare attenzione a non far cadere il pannello quando lo si stacca dall'apparecchio.
- Se si preme (RELEASE) per staccare il pannello quando l'apparecchio è ancora acceso, l'apparecchio si spegne automaticamente per proteggere i diffusori da danni.

## Applicazione del pannello anteriore

Applicare la parte (A) del pannello anteriore alla parte (B) dell'apparecchio come mostrato nell'illustrazione e premere fino a sentire uno scatto.

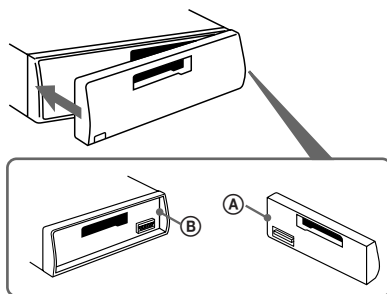

### Note

- Controllare che il pannello anteriore sia nella posizione corretta quando lo si applica all'apparecchio, perché non può essere applicato capovolto.
- Non premere con forza il pannello anteriore contro l'apparecchio quando lo si applica. Il pannello può essere applicato facilmente premendolo leggermente contro l'apparecchio.
- Quando si porta via il pannello anteriore, inserirlo nell'apposita custodia in dotazione.
- Non premere con forza sul display del pannello anteriore.
- Non esporre il pannello anteriore alla luce solare diretta o a fonti di calore come condotti dell'aria calda e non lasciarlo in luoghi umidi. Non lasciare mai il pannello anteriore staccato sul cruscotto o in un altro luogo all'interno di un'automobile parcheggiata al sole, poiché la temperatura interna potrebbe aumentare considerevolmente.

## Suoneria di avvertimento

Se si disattiva la chiavetta di accensione (posizione OFF) senza staccare il pannello anteriore, si attiva la suoneria di avvertimento e si sente un segnale acustico per alcuni secondi (solo quando l'interruttore POWER SELECT è regolato nella posizione (A)).

# Regolazione dell'orologio

L'orologio offre un'indicazione digitale nel formato di 24 ore.

Per regolare sulle 10:08

1 Premere **OFF** o **DSPL** durante il funzionamento.

2 Premere **DSPL** per due secondi.



La cifra delle ore lampeggia.

1 Regolare la cifra dell'ora.



Per avanzare

Per retrocedere



2 Premere leggermente **SEL**.



La cifra dei minuti lampeggia.

3 Regolare la cifra dei minuti.



Per avanzare

Per retrocedere

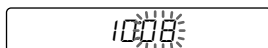

3 Premere leggermente **DSPL**.

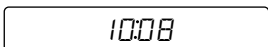

L'orologio inizia a funzionare.

## Nota

Se l'interruttore **POWER SELECT** sulla parte superiore dell'apparecchio è regolato sulla posizione **ⓑ**, l'orologio non può essere regolato finché non si accende l'apparecchio. Regolare l'orologio dopo avere acceso la radio.

# Piastra a cassette

## Ascolto di una cassetta

Inserire la cassetta.

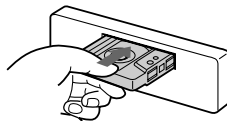

La riproduzione inizia automaticamente.

Se la cassetta è già inserita, premere **SOURCE** più volte fino a visualizzare "TAPE".



Viene riprodotto il lato superiore della cassetta.



Viene riprodotto il lato inferiore della cassetta.

## Suggerimento

Per modificare la direzione della cassetta, premere **MODE** (**◀▶**) durante la riproduzione.

Per	Premere
Interrompere la riproduzione	<b>OFF</b>
Estrarre la cassetta	<b>▲</b>

## Avvolgimento rapido del nastro

Durante la riproduzione, premere un lato di **SEEK/AMS** per più di due secondi.



Avanzamento rapido

Riavvolgimento

Per iniziare la riproduzione durante il riavvolgimento o l'avanzamento rapido, premere **MODE** (**◀▶**).

## Localizzazione dell'inizio di un brano

— Sensore musicale automatico (AMS)

È possibile saltare fino a nove brani per volta.

Durante la riproduzione, premere momentaneamente un lato di

(SEEK/AMS).



Per individuare i brani successivi

Per individuare i brani precedenti

### Nota

La funzione AMS può non funzionare quando :

- gli spazi vuoti tra i brani sono di durata inferiore a 4 secondi
- vi è un rumore fra i brani
- ci sono lunghe parti a basso volume o parti silenziose.

## Sostituzione degli elementi visualizzati

Ad ogni pressione di (DSPL) durante la riproduzione, uno di questi elementi appare in sequenza:

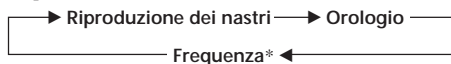

\* Mentre è attivata la funzione ATA.

## Diversi tipi di riproduzione di una cassetta

### Ricerca del brano desiderato

— Funzione di scorrimento delle introduzioni (Intro Scan)

Premere (1) durante la riproduzione.  
Sul display appare "INTRO".

Vengono riprodotti i primi 10 secondi di ciascun brano.

Dopo aver trovato il brano desiderato, premere di nuovo il tasto. L'apparecchio torna al modo di riproduzione normale.

### Riproduzione ripetuta dei brani

— Funzione di riproduzione a ripetizione (Repeat Play)

Premere (2) durante la riproduzione.  
Sul display appare "REP".

Quando la riproduzione del brano in corso è terminata, il brano verrà riprodotto di nuovo dall'inizio.

Per annullare questo modo, premere di nuovo il tasto.

### Passaggio alla radio durante il riavvolgimento rapido di un nastro

— ATA (Automatic Tuner Activation, attivazione automatica della radio)

Premere (5) durante la riproduzione.  
Sul display appare "ATA".

Usando (SEEK/AMS) per l'avanzamento o il riavvolgimento, per due secondi la radio si accenderà automaticamente.

Per annullare la funzione, premere (5).

### Salto degli spazi vuoti durante la riproduzione di una cassetta

— Funzione di salto degli spazi vuoti

Premere (6) durante la riproduzione.  
Sul display appare "BL.SKIP".

Gli spazi vuoti di durata superiore a otto secondi verranno saltati automaticamente durante la riproduzione.

Per annullare la funzione, premere (6).

### Riproduzione di un nastro a metallo CrO<sub>2</sub>

Premere (4) per ascoltare un nastro CrO<sub>2</sub> (TYPE II) o a metallo (TYPE IV).  
"MTL" appare sul display.

Per annullare la funzione, premere (4).



## Memorizzazione automatica delle stazioni

— Funzione di memoria della sintonia migliore (BTM)

Questa funzione consente di selezionare dalla banda ricevuta le stazioni con i segnali più forti e di memorizzarle in ordine di frequenza.

### PREVENZIONE DI INCIDENTI!

Durante la guida consigliamo di usare la sintonia automatica invece della sintonia manuale.

**1** Premere **(SOURCE)** più volte per selezionare la radio.  
Ad ogni pressione di **(SOURCE)**, la fonte cambia nella maniera seguente:  
TAPE ↔ TUNER

**2** Premere **(MODE)** più volte per selezionare la banda.  
Ad ogni pressione di **(MODE)**, uno di questi elementi appare in sequenza:  
FM1 → FM2 → FM3 → MW → LW

**3** Premere **(BTM)** per due secondi.

#### Note

- L'apparecchio non memorizza stazioni con segnali deboli sui tasti di preselezione. Se sono ricevute solo poche stazioni, alcuni tasti di preselezione rimangono vuoti.
- Quando un numero di preselezione è visualizzato sul display principale, l'apparecchio memorizza le stazioni sui tasti di preselezione a partire da quello il cui numero è visualizzato sul display.

## Memorizzazione solo delle stazioni desiderate

Nei tasti di preselezione possono essere memorizzate fino a 6 stazioni su ogni banda (FM1, FM2, FM3, MW e LW) nell'ordine che si preferisce. Pertanto si possono memorizzare 18 stazioni FM.

Se si cerca di memorizzare un'altra stazione sullo stesso tasto di preselezione, la stazione memorizzata in precedenza verrà cancellata.

- 1** Premere **(SOURCE)** più volte per selezionare la radio.
- 2** Premere **(MODE)** più volte per selezionare la banda.
- 3** Premere **(SEEK/AMS)** per ricercare la stazione da memorizzare sul tasto di preselezione.
- 4** Premere il tasto di preselezione desiderato (da **(1)** a **(6)**) per due secondi.

Il numero del tasto di preselezione appare nel display.

## Ricezione delle stazioni memorizzate

- 1** Premere **(SOURCE)** più volte per selezionare la radio.
- 2** Premere **(MODE)** più volte per selezionare la banda.
- 3** Premere per un istante il tasto di preselezione da **(1)** a **(6)** su cui la stazione desiderata è stata impostata.

## Sostituzione dell'elemento visualizzato

Ad ogni pressione di (DSPL), la visualizzazione si alterna tra la frequenza e l'orario.

## Se non è possibile sintonizzare una stazione preselezionata

Premere leggermente uno dei due lati di (SEEK/AMS) per ricevere nell'ordine le stazioni memorizzate (funzione di ricerca automatica).

La ricerca si ferma quando viene ricevuta una stazione. Premere ripetutamente uno dei lati di (SEEK/AMS) fino a quando viene ricevuta la stazione desiderata.

### Nota

Se la sintonia automatica si interrompe troppo di frequente, premere (LCL) finché "LCL" non appare sul display (modo di ricerca locale). Vengono sintonizzate solo le stazioni con segnali forti.

### Suggerimento

Se si conosce la frequenza, tenere premuto un lato di (SEEK/AMS) fino a quando viene ricevuta la stazione desiderata (sintonia manuale).

## Altre funzioni

## Regolazione delle caratteristiche del suono

1 Selezionare l'elemento che si desidera regolare premendo ripetutamente (SEL).  
VOL (volume) → BAS (bassi) → TRE (acuti) → BAL (equilibratura) → FAD (attenuatore)

2 Regolare l'elemento selezionato premendo (+) o (-).

La regolazione va effettuata entro tre secondi dalla selezione (passati i tre secondi il tasto avrà di nuovo la funzione di controllo del volume).

## Silenziamento rapido del suono

Premere (MUTE).

L'indicazione "MUTE" lampeggia.

Per tornare al livello sonoro precedente premere di nuovo il tasto.

# Modifica del suono e del segnale acustico

## Riproduzione dei bassi più potente — D-bass

È possibile ascoltare dei bassi molto potenti. La funzione D-bass aumenta la frequenza dei bassi mediante una curva più acuta che per i bassi normali.

Questo è l'effetto che si ottiene anche con un sistema di subwoofer opzionale. Si potrà udire la chitarra dei bassi più chiaramente anche se il suono della voce è allo stesso volume. È possibile amplificare e regolare facilmente il suono dei bassi mediante la manopola D-BASS.

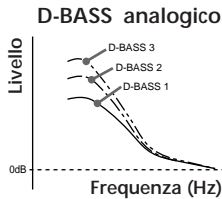

### Regolazione della curva dei bassi

Ruotare la manopola D-BASS per regolare il livello dei bassi (1, 2 o 3). "D-BASS" appare nel display.

Per annullare, ruotare la manopola in posizione OFF.

### Disattivazione del segnale acustico

Premere **6** e tenere premuto contemporaneamente **SEL**.

Per riattivare il segnale acustico, premere nuovamente questi tasti.

# Altre informazioni

## Precauzioni

- Se l'auto è rimasta parcheggiata alla luce diretta del sole, con conseguente notevole aumento della temperatura nell'abitacolo, aspettare che l'apparecchio si raffreddi prima di utilizzarlo.
- Se non arriva la corrente all'apparecchio, controllare prima i collegamenti e poi, se questi sono in ordine, il fusibile.
- Se dagli altoparlanti di un sistema a due vie non proviene alcun suono, impostare l'attenuatore sulla posizione centrale.
- Quando il nastro viene riprodotto a lungo, la cassetta potrebbe riscaldarsi a causa dell'amplificatore di potenza incorporato. Ciò tuttavia non è segno di un funzionamento difettoso.

In caso di domande o problemi sull'apparecchio non contemplati in questo manuale, contattare il più vicino rivenditore Sony.

## Per mantenere un'alta qualità del suono

Fare attenzione a non rovesciare succhi di frutta o altre bevande sull'autoradio. Residui di zucchero sull'apparecchio o sulle cassette potrebbero danneggiare le testine, ridurre la qualità del suono o addirittura impedirne la riproduzione.

I kit di pulizia delle cassette non sono sufficienti a rimuovere i residui di zucchero dalle testine.



## Note sulle cassette

### Conservazione della cassetta

- Non toccare il nastro della cassetta per evitare di sporcare le testine o di impolverarle.
- Tenere le cassette lontano da apparecchiature che contengano dei magneti come ad esempio altoparlanti o amplificatori, per evitare cancellature o alterazioni del nastro.
- Non esporre la cassetta alla luce diretta del sole, a temperature troppo basse o all'umidità.
- Un nastro lento può rimanere impigliato nell'apparecchio. Prima di inserire il nastro, utilizzare una penna o un oggetto simile per girare la bobina e riavvolgere il nastro.

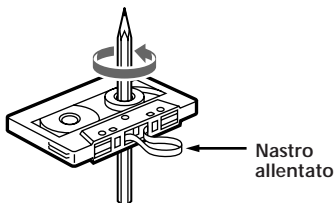

- Le cassette deformate e le etichette male incollate possono causare problemi durante l'inserimento e l'espulsione dei nastri. Rimuovere o sostituire le etichette in cattive condizioni.



### Cassette di oltre 90 minuti

Si sconsiglia l'impiego di cassette di oltre 90 minuti di lunghezza, salvo per le riproduzioni continuate. I nastri di queste cassette sono infatti molto sottili e hanno tendenza a strapparsi. L'ascolto e l'interruzione ripetuti di queste cassette rischia di provocare l'inceppamento del nastro nel meccanismo del vano cassetta.

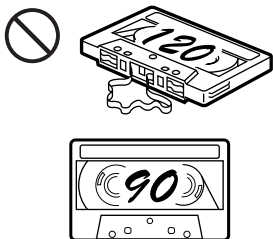

## Manutenzione

### Sostituzione del fusibile

Quando si sostituisce il fusibile, assicurarsi che l'ampereaggio sia lo stesso di quello del fusibile in dotazione. Se il fusibile brucia, controllare i collegamenti e sostituirlo. Se il fusibile nuovo dovesse anch'esso bruciare, forse il problema viene dall'interno dell'apparecchio. In questo caso contattare il più vicino rivenditore Sony.

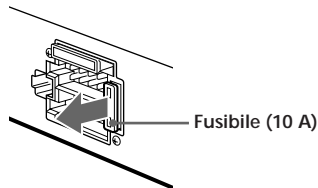

### Attenzione

Non utilizzare un fusibile di amperaggio superiore a quello in dotazione all'apparecchio, perché si potrebbe danneggiarlo.

### Pulizia dei connettori

L'apparecchio può non funzionare correttamente quando i connettori tra l'apparecchio e il pannello anteriore sono sporchi. Per evitare ciò, aprire il pannello anteriore premendo (RELEASE), toglierlo e pulire i connettori di cotone imbevuto d'alcol. Non premere con forza per evitare di danneggiare i connettori.

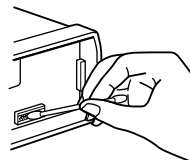

Apparecchio principale

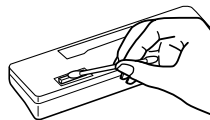

Retro del pannello anteriore

## Rimozione dell'apparecchio

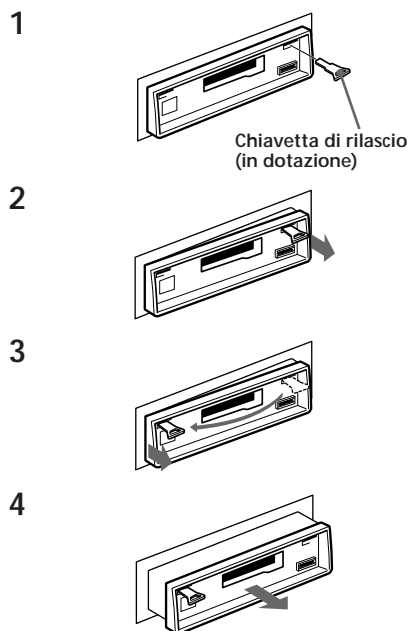

## Etichette del comando a rotazione

È possibile controllare questo apparecchio con un telecomando a rotazione opzionale (RM-X2S).

Assieme a tale comando vengono fornite quattro etichette. Applicare l'etichetta corrispondente alle funzioni dell'apparecchio principale e alla posizione di montaggio del comando a rotazione.

Quando si installa il telecomando, attaccarvi l'etichetta come nell'illustrazione sotto.

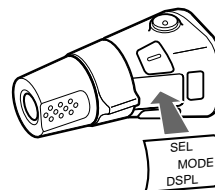
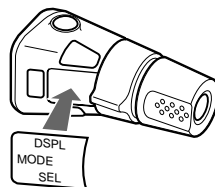

## Posizione dei tasti

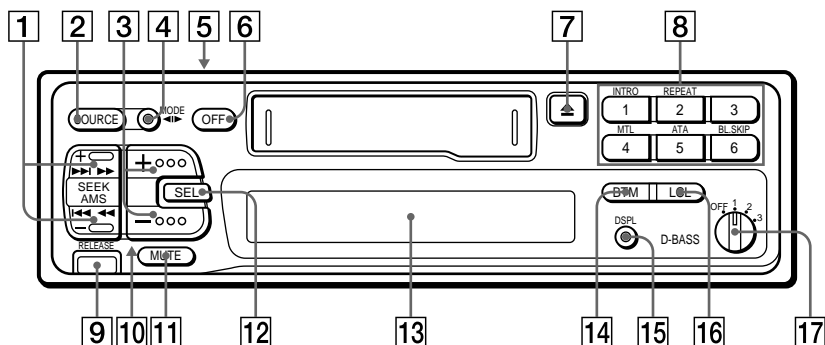

Per ulteriori dettagli, fare riferimento alle pagine indicate.

- 1 Tasto di sensore musicale automatico/ sintonia automatica SEEK/AMS 5, 6, 7, 8
- 2 Tasto di selezione fonte SOURCE (CASSETTA/RADIO) 5, 7
- 3 Tasto di volume/bassi/acuti/ equilibratura/attenuatore  $\oplus$   $\ominus$  5, 8
- 4 Tasto MODE ( $\blacktriangleleft$  $\blacktriangleright$ )  
Durante la ricezione della radio:  
Selezione BANDA 7  
Durante la riproduzione della cassetta:  
Modifica direzione del nastro 5
- 5 Interruttore di selezione alimentazione (POWER SELECT) (situato sulla parte superiore dell'apparecchio)  
Vedere "Interruttore POWER SELECT" nel manuale sull'installazione/collegamenti.
- 6 Tasto di spegnimento OFF 4, 5
- 7 Tasto di espulsione cassetta  $\blacktriangleup$  5
- 8 Durante la ricezione radio:  
Pulsanti di preselezione 7  
Durante la riproduzione di nastri:  
1 INTRO 6  
2 REPEAT 6  
4 MTL (Metallo) 6  
5 ATA (Attivazione automatica della radio) 6  
6 BL.SKIP (Salt degli spazi vuoti) 6
- 9 Tasto di rilascio pannello anteriore RELEASE 4, 10
- 10 Tasto di azzeramento (situato sulla parte anteriore dell'apparecchio coperta dal pannello anteriore)  
Premere questo tasto quando si usa l'apparecchio per la prima volta, quando si sostituisce la batteria dell'auto o quando i tasti dell'apparecchio non funzionano correttamente.
- 11 Tasto di silenziamento MUTE 8
- 12 Tasto di selezione del modo di controllo SEL 5, 8, 9
- 13 Display principale
- 14 Tasto di memoria della sintonia migliore BTM 7
- 15 Tasto di cambiamento modo di visualizzazione/regolazione dell'orario DSPL 5, 6, 8
- 16 Tasto LCL 8
- 17 Comando D-BASS 9

# Caratteristiche tecniche

## Sezione piastra a cassette

Pista del nastro	4 piste, 2 canali stereo
Wow e flutter	0,08 % (WRMS)
Risposta in frequenza	30 - 20.000 Hz
Rapporto segnale-rumore	68 dB (TYPE I) 61 dB (TYPE II, IV)

## Sezione sintonizzatore\*

### FM

Campo di sintonia	87,5 - 108,0 MHz
Terminale antenna	Connettore per antenna esterna
Frequenza intermedia	10,7 MHz
Sensibilità utilizzabile	8 dBf
Selettività	75 dB a 400 kHz Rapporto segnale-rumore 65 dB (stereo), 68 dB (mono)
Distorsione armonica a 1 kHz	0,5 % (stereo), 0,3 % (mono)
Separazione	35 dB a 1 kHz
Risposta in frequenza	30 - 15.000 Hz
Rapporto di cattura	2 dB

### MW/LW

Campo di sintonia	MW: 531 - 1.602 kHz LW: 153 - 281 kHz
Terminale antenna	Connettore per antenna esterna
Frequenza intermedia	10,71 MHz/450 kHz
Sensibilità	MW: 30 $\mu$ V LW: 50 $\mu$ V

## Sezione amplificatore di potenza

Uscite	Uscite diffusori (connettori a sigillo sicuro)
Impedenza diffusori	4 - 8 ohm
Potenza di uscita massima	35 W $\times$ 4 (a 4 ohm)

## Generali

Comandi di tono	Bassi $\pm$ 8 dB a 100 Hz Acuti $\pm$ 8 dB a 10 kHz
Alimentazione	Batteria d'auto da 12 V CC (massa negativa)
Dimensioni	Circa 188 $\times$ 58 $\times$ 181 mm (l/a/p)
Dimensioni di montaggio	Circa 182 $\times$ 53 $\times$ 164 mm (l/a/p)
Peso	Circa 1,2 kg
Accessori in dotazione	Materiale di montaggio (1 serie) Custodia per il pannello anteriore (1)
Accessori opzionali	Telecomando a rotazione RM-X2S Cavo a piedini RCA RC-63 (1 m), RC-64 (2 m), RC-65 (5 m)

*Il disegno e le caratteristiche tecniche sono soggetti a modifiche senza preavviso.*

\* di cui al par. 3 dell'Allegato A al D.M. 25/06/85 e al par. 3 dell'Allegato 1 al D.M. 27/08/87

# Guida alla soluzione di problemi

La lista seguente può essere di aiuto nella soluzione della maggior parte dei problemi che possono verificarsi durante l'uso dell'apparecchio.

Prima di scorrere la lista, fare riferimento ai procedimenti di funzionamento.

## Generali

Problema	Causa/Soluzione
Suono assente.	<ul style="list-style-type: none"><li>• Regolare il volume con (+).</li><li>• Regolare il comando dell'attenuatore sulla posizione centrale per i sistemi a 2 diffusori.</li></ul>
Le indicazioni non appaiono sul display principale.	Rimuovere il pannello anteriore e pulire i connettori. Fare riferimento a "Pulizia dei connettori" in "Manutenzione" per i dettagli.
Nessun segnale acustico.	Il segnale acustico è stato disattivato.

## Riproduzione di cassette

Problema	Causa/Soluzione
Il suono di riproduzione è distorto.	Testina del nastro sporca. → Pulire la testina.
L'AMS non funziona correttamente.	<ul style="list-style-type: none"><li>• C'è un rumore nello spazio tra i brani.</li><li>• Spazio vuoto troppo breve (meno di quattro secondi).</li><li>• Il lato ►► del tasto (SEEK/AMS) è stato premuto subito prima del brano successivo.</li><li>• Il lato ◄◄ del tasto (SEEK/AMS) è stato premuto subito dopo l'inizio del brano.</li><li>• Una lunga pausa, o un passaggio a bassa frequenza o un livello sonoro molto basso viene considerato uno spazio vuoto.</li></ul>

## Ricezione radio

Problema	Causa/Soluzione
La sintonia preselezionata non è possibile.	<ul style="list-style-type: none"><li>• Memorizzare la frequenza corretta.</li><li>• La trasmissione è troppo debole.</li></ul>
La sintonia automatica non è possibile.	La trasmissione è troppo debole. → Usare la sintonia manuale.

Se il problema permane nonostante i rimedi suggeriti, rivolgersi al più vicino rivenditore Sony.



# Indice analitico

## A

- Acuti 8
- ATA (Automatic Tuner Activation, attivazione automatica della radio) 6
- Attenuatore 8
- Avanzamento rapido 5
- Azzeramento 4

## B

- Bassi 8

## C

- Comando a rotazione 11

## D

- D-Bass 9

## E

- Equilibratura 8

## F, G, H, I, J, K, L

- Funzione di memoria della sintonia migliore (BTM) 7
- Funzione di ricerca automatica 8
- Funzione di salto degli spazi vuoti 6
- Funzione di scorrimento delle introduzioni 6
- Fusibile 10

## M, N

- METAL 6
- Modo di ricerca locale (LCL) 8

## O

- Orologio 5

## P, Q

- Pannello anteriore 4

## R

- Radio 7
- Riavvolgimento 5
- Riproduzione del nastro 5

## S, T, U, V, W, X, Y, Z

- Salt degli spazi vuoti 6
- Sensore musicale automatico (AMS) 6
- Silenziamento 8
- Sintonia manuale 8
- Sonorità 6
- Suoneria di avvertimento 4





