

Integrated Stereo Amplifier

Bedienungsanleitung _____ **D**

Gebruiksaanwijzing _____ **NL**

Bruksanvisning _____ **S**

Istruzioni per l'uso _____ **I**

*TA-FE910R
TA-FE710R
TA-FE610R
TA-FE510R
TA-FE310R
TA-FE210*

VORSICHT

Um Feuergefahr und die Gefahr eines elektrischen Schlages zu vermeiden, darf das Gerät weder Regen noch Feuchtigkeit ausgesetzt werden.

Um einen elektrischen Schlag zu vermeiden, darf das Gehäuse nicht geöffnet werden. Überlassen Sie Wartungsarbeiten stets nur einem Fachmann.

Stellen Sie das Gerät nicht an einem Ort auf, an dem ausreichende Luftzufuhr nicht gegeben ist, zum Beispiel in einem engen Regalfach oder in einem Einbauschrank.

Zur besonderen Beachtung

Sicherheit

- Öffnen Sie unter keinen Umständen das Gerät, da sonst die Gefahr eines elektrischen Schlages droht. Überlassen Sie Wartungsarbeiten nur einem Fachmann.
- Sollte ein Gegenstand oder Flüssigkeit in das Gerät gelangen, trennen Sie den Verstärker vom Netz und lassen Sie ihn vor dem Weiterbetrieb von einem Fachmann überprüfen.

Stromversorgung

- Vor dem Betrieb des Verstärkers sicherstellen, daß die Betriebsspannung der Netzspannung vor Ort entspricht. Die Betriebsspannung des Verstärkers ist dem Typenschild an der Rückseite zu entnehmen.
- Der Verstärker ist auch im ausgeschalteten Zustand nicht vollständig vom Stromnetz getrennt, solange das Netzkabel noch mit der Steckdose verbunden ist.
- Vor längerem Nichtgebrauch trennen Sie den Verstärker von der Steckdose. Zum Abtrennen fassen Sie stets den Netzstecker und keinesfalls das Netzkabel selbst.
- Das Netzkabel darf nur von einer qualifizierten Werkstatt ausgetauscht werden.

Aufstellort des Geräts

- Stellen Sie den Verstärker an einem ausreichend belüfteten Ort auf, damit ein Hitzestau im Geräteinneren vermieden und so die Lebensdauer des Verstärkers verlängert wird.
- Stellen Sie den Verstärker nicht in der Nähe von Wärmequellen oder an Orten auf, die direktem Sonnenlicht, starker Staubentwicklung oder mechanischen Stößen ausgesetzt sind.
- Stellen Sie keine Gegenstände auf das Gerät, da es sonst durch Blockieren der Lüftungsöffnungen zu Fehlfunktionen kommen kann.

Betrieb des Geräts

Vor dem Anschluß anderer Audiokomponenten ist der Verstärker auszuschalten und vom Stromnetz zu trennen.

Reinigung des Geräts

Reinigen Sie das Gehäuse, die Frontplatte und die Bedienelemente mit einem weichen, leicht mit einem milden Reinigungsmittel angefeuchteten Tuch. Scheuerschwämme, Scheuerpulver oder Lösungsmittel wie Alkohol oder Waschbenzin eignen sich keinesfalls zur Reinigung des Geräts.

Abhilfe bei Heulgeräuschen aufgrund akustischer Rückkopplung:

- Verringern Sie die Lautstärke.
- Stellen Sie den Plattenspieler möglichst weit entfernt von den Lautsprechern auf.
- Stellen Sie den Plattenspieler auf handelsübliche Isolierfüße.
- Vergrößern Sie den Abstand des Mikrofons von den Lautsprechern.

Als weitere Maßnahme gegen akustische Rückkopplung empfiehlt sich die Aufstellung der Lautsprecher oder des Plattenspielers auf einer schweren Holz- oder Betonplatte.

Bei weiteren Fragen oder Problemen in bezug auf Ihren Verstärker wenden Sie sich bitte an den nächsten Sony-Händler.

Herzlichen Glückwunsch!

Wir freuen uns über das Vertrauen in die Produkte von Sony, das Sie mit dem Kauf dieses Stereo-Vollverstärkers gezeigt haben. Machen Sie sich bitte vor der Inbetriebnahme des Verstärkers mit dem Inhalt der vorliegenden Bedienungsanleitung vertraut und bewahren Sie sie zum späteren Nachschlagen gut auf.

Zu dieser Bedienungsanleitung

Diese Bedienungsanleitung behandelt die Modelle TA-FE910R, FE710R, FE610R, FE510R, FE310R und FE210. Die jeweilige Modellnummer befindet sich an der Rückseite des Verstärkers. Falls nicht anders angegeben, zeigen die Abbildungen der Bedienungsanleitung das Modell TA-FE910R. Auf eventuelle Unterschiede wird im Text deutlich hingewiesen (z.B. durch die Angabe „nur bei TA-FE910R/FE710R/FE610R“).

Die wesentlichen Unterschiede

Modell	FE510R	FE310R	FE210
Merkmal			
Ansteuerung über Fernbedienung	•	•	
AUX-Buchsen	•	•	
SOURCE DIRECT-Taste und zugehörige Anzeige	•	•	
Geschaltete Netzspannungsbuchsen	•	•	
EON-Empfang	•		
Hinterbandkontrolle	•		
SUBSONIC-Taste			
SPEAKERS-Wahlschalter			

Die Modelle TA-FE910R, FE710R und FE610R verfügen über alle oben aufgeführte Gerätemerkmale.

Zu dieser Bedienungsanleitung

- Die Anleitung behandelt die Bedienelemente des Verstärkers. Zur Fernbedienung (nicht bei TA-FE210) siehe unter „Tasten der Fernbedienung“ auf Seite 12.
- In dieser Bedienungsanleitung wird das folgende Symbol verwendet.

 Kennzeichnet Zusatzhinweise und Tips für optimale Bedienung.

INHALTSVERZEICHNIS

Vorbereitung

- Anschlußübersicht 4
- Anschluß von Audiokomponenten 4
- Anschluß von Lautsprechern 5
- Netzanschluß 6

Wiedergabe von Signalquellen 7 Aufnahme 9

Zusatzinformationen

- Störungssuche 10
- Technische Daten 10
- Teile an der Rückseite 12
- Tasten der Fernbedienung (nur bei TA-FE910R/FE710R/FE610R/FE510R/FE310R) 12

Nach dem Auspacken (nur bei TA-FE910R/FE710R/FE610R/FE510R/FE310R)

Vergewissern Sie sich, daß die folgenden Teile zum Lieferumfang gehören:

- Fernbedienung (1)
 - Bei TA-FE910R/FE710R/FE610R: RM-S316
 - Bei TA-FE510R/FE310R: RM-S315
- Sony-Batterien SUM-3 (NS) (2)

Einlegen der Batterien in die Fernbedienung

Legen Sie zwei Mignonzellen (AA, R6) richtig gepolt (gemäß den Polaritätsmarkierungen +/- im Batteriefach) ein. Zum Ansteuern des Verstärkers richten Sie die Fernbedienung auf den Fernbedienungssensor  an der Frontplatte.

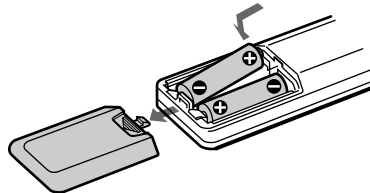

Notwendiger Batterieaustausch

Bei normalem Betrieb haben die Batterien eine Lebensdauer von ca. sechs Monaten. Sobald mit der Fernbedienung keine einwandfreie Ansteuerung des Verstärkers mehr möglich ist, müssen die Batterien ausgetauscht werden.

Hinweise

- Legen Sie die Fernbedienung nicht an übermäßig heißen oder feuchten Stellen ab.
- Achten Sie insbesondere beim Batterieaustausch darauf, daß keine Fremdkörper in die Fernbedienung gelangen.
- Die Fernbedienung darf keinesfalls direktem Sonnenlicht oder starken Lichtquellen ausgesetzt sein, da sonst Fehlfunktionen drohen.
- Bei längerem Nichtgebrauch der Fernbedienung müssen die Batterien herausgenommen werden, um eine mögliche Beschädigung durch auslaufenden Elektrolyt zu vermeiden.

Anschlußübersicht

Die folgende Abbildung zeigt die Audiokomponenten, die an den Verstärker angeschlossen und von ihm angesteuert werden können. Näheres zum Anschluß der Komponenten finden Sie in den entsprechenden Abschnitten der Bedienungsanleitung. Zu den Buchsen an der Rückseite siehe den Abschnitt „Teile an der Rückseite“ auf Seite 12.

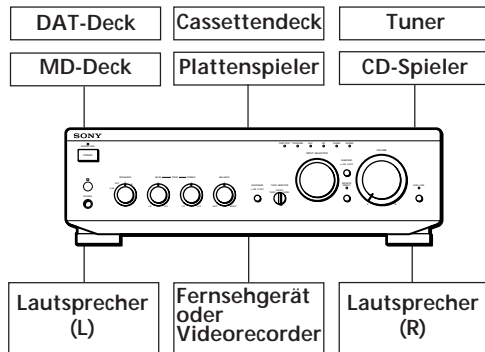

Vorbereitungen

- Schalten Sie vor dem Anschließen alle Audiokomponenten aus.
- Stecken Sie den Netzstecker erst dann in die Steckdose, wenn alle anderen Verbindungen hergestellt sind.
- Verwenden Sie zum Anschließen die zu jeder Audiokomponente mitgelieferten Kabel. Gegebenenfalls sind zusätzliche handelsübliche Verbindungskabel erforderlich.
- Achten Sie auf festen Sitz der Steckverbinder, damit Netzbrumm und Rauschstörungen vermieden werden.
- Achten Sie auf kanalrichtigen Anschluß der Audiokomponenten an den Verstärker (linker Kanal auf (L) und rechter auf (R)).

Anschluß von Audiokomponenten

Übersicht

Im folgenden wird der Anschluß von Audiokomponenten an den Verstärker beschrieben.

- TA-FE910R/FE710R/FE610R

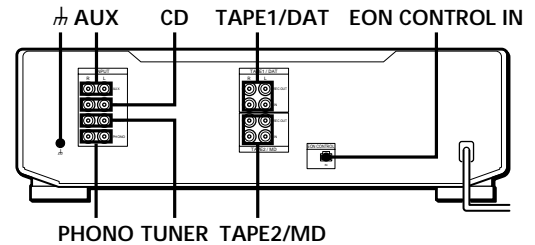

- TA-FE510R/FE310R/FE210

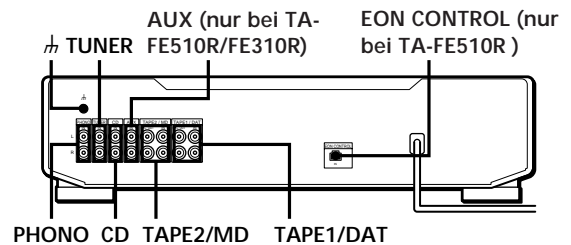

Benötigte Kabel

Gesondert erhältliche Audiokabel (jeweils zwei Kabel für Cassettendeck und DAT-Deck oder MD-Deck, jeweils ein Kabel für alle anderen Komponenten)

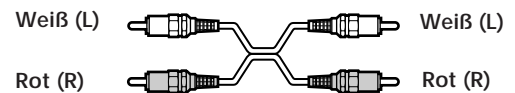

Verbindungen

Das Pfeilsymbol \Rightarrow zeigt den Signalfluß an.

Hinweis

Die folgenden Anschlüsse beziehen sich auf das Modell TA-FE510R.

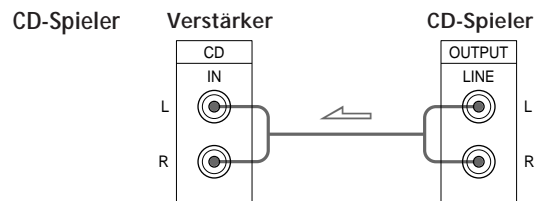

Tuner

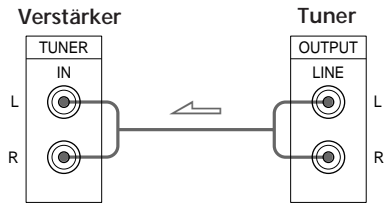

Cassettendeck, DAT-Deck oder MD-Deck

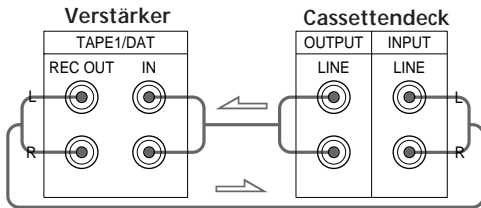

Auf die oben gezeigte Art sind die Ausgänge (OUTPUT) und Eingänge (INPUT) der folgenden Komponenten miteinander zu verbinden:

- Cassettendeck oder DAT-Deck an die TAPE1/DAT-Buchsen
- Cassettendeck oder MD-Deck an die TAPE2/MD-Buchsen

Plattenspieler

- 1 Ziehen Sie vor dem Herstellen der Verbindungen den Kurzschlußstecker von den PHONO-Buchsen ab. (Wird kein Plattenspieler angeschlossen, muß der Kurzschlußstecker eingesteckt bleiben.)
Der Kurzschlußstecker darf keinesfalls in ein REC OUT-Buchsenpaar gesteckt werden, da der Verstärker sonst kein Ausgangssignal liefert oder Gerätestörungen drohen.

- 2 Stellen Sie die Kabelverbindungen zwischen den Audiokomponenten her.

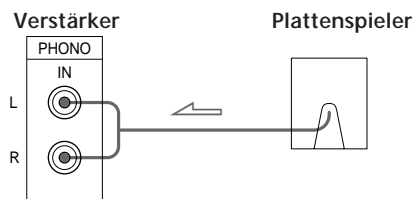

Hinweis

Damit kein Netzbrumm auftritt ist das Massekabel des Plattenspielers mit der SIGNAL GND am Verstärker zu verbinden.

Fernsehgerät oder Videorecorder (nur bei TA-FE910R/FE710R/FE610R/FE510R/FE310R)

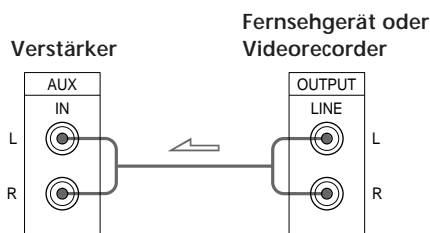

EON CONTROL (nur bei TA-FE910R/FE710R/FE610R/FE510R)

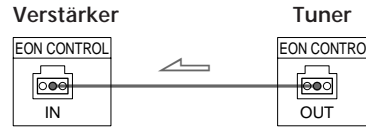

Verfügt Ihr Tuner über eine EON CONTROL OUT-Buchse, so müssen Sie für EON-Empfang („Enhanced Other Networks“) über RDS (Radio-Datensystem) eine Verbindung mit der EON CONTROL IN-Buchse am Verstärker herstellen.

Anschluß von Lautsprechern

Übersicht

Im folgenden wird der Anschluß der Lautsprecher an den Verstärker behandelt. Zwei Lautsprecherpaare (SPEAKERS A und B) lassen sich anschließen (nur bei TA-FE910R/FE710R/FE610R).

- TA-FE910R/FE710R/FE610R

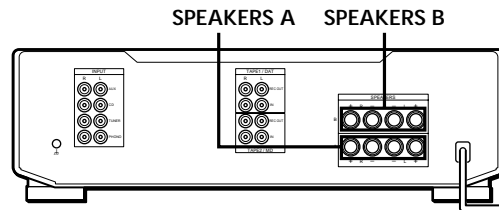

- TA-FE510R/FE310R

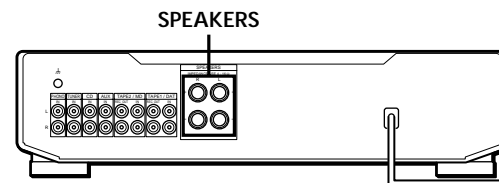

- TA-FE210

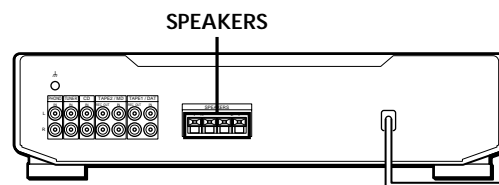

Benötigte Kabel

Gesondert erhältliche Lautsprecherkabel (jeweils ein Kabel pro Lautsprecher)



Isolieren Sie die Kabelenden ca. 15 mm ab, und verdrehen Sie die Litze. Sorgen Sie für phasenrichtigen Anschluß (+ an + und - an -). Bei falscher Lautsprecherphase kommt es zur Bedämpfung der Bässe und zu anderen Klangbeeinträchtigungen.

Anschlüsse

- TA-FE910R/FE710R/FE610R

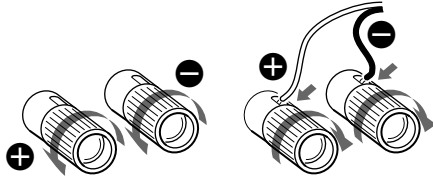

- TA-FE510R/FE310R

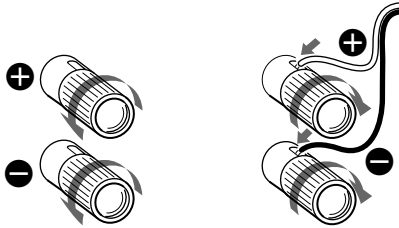

- TA-FE210

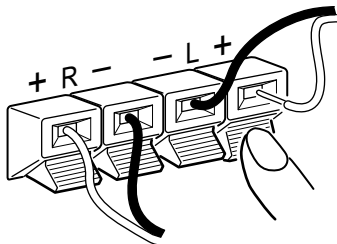

Anschluß von Zweikabel-Lautsprechersystemen (nur bei TA-FE910R/FE710R/FE610R)

Da über die Lautsprecherbuchsenpaare SPEAKERS A und B gleichzeitig Signalausgabe möglich ist, kann dort auch ein Zweikabel-Lautsprechersystem angeschlossen werden. Wenn beide Lautsprechersysteme gleichzeitig angesteuert werden sollen, stellen Sie SPEAKERS auf A+B.

Wahl des Lautsprechersystems A oder B

Stellen Sie SPEAKERS auf A oder B. Wenn beide Lautsprechersysteme gleichzeitig angesteuert werden sollen, stellen Sie SPEAKERS auf A+B.

Hinweis

Verwenden Sie Lautsprecher mit einer Nennimpedanz von 4 bis 16 Ohm. Bei der Ansteuerung von zwei Lautsprecherpaaren sind Lautsprecher mit einer Nennimpedanz von 8 bis 16 Ohm erforderlich.

Netzanschluß

Anschluß an das Stromnetz

Verbinden Sie das Netzkabel des Verstärkers und die Netzkabel der angeschlossenen Audio-/ Videokomponenten mit Netzsteckdosen.

- 💡 **Stromversorgung von Audiokomponenten über die Netzspannungsbuchse AC OUTLET des Verstärkers** (nicht vorhanden bei TA-FE510R (Modelle für Großbritannien)/FE310R (Modelle für Großbritannien) und TA-FE210)
Beim Anschluß von Audiokomponenten an die Netzspannungsbuchse AC OUTLET des Verstärkers werden die angeschlossenen Komponenten über den Verstärker mit Strom versorgt, so daß sich das ganze Audiosystem über den Verstärker ein- und ausschalten läßt.

Achtung

Die gesamte Leistungsaufnahme aller über den Verstärker mit Strom versorgten Audiokomponenten darf höchstens 100 W betragen. Daher dürfen an die Netzspannungsbuchsen des Verstärkers keinesfalls Elektrogeräte mit hohem Leistungsbedarf wie etwa Bügeleisen, Ventilatoren oder Fernsehgeräte angeschlossen werden.

Hinweis

Achten Sie darauf, daß Netzkabel, Audiokabel und Lautsprecherkabel ausreichenden Verlegungsabstand haben, da andernfalls durch Störeinstrahlungen eine verzerrte Klangwiedergabe droht. Aus dem gleichen Grund sollten Netzkabel und Lautsprecherkabel nicht in der Nähe der Tunerantenne verlegt sein.

Wiedergabe von Signalquellen

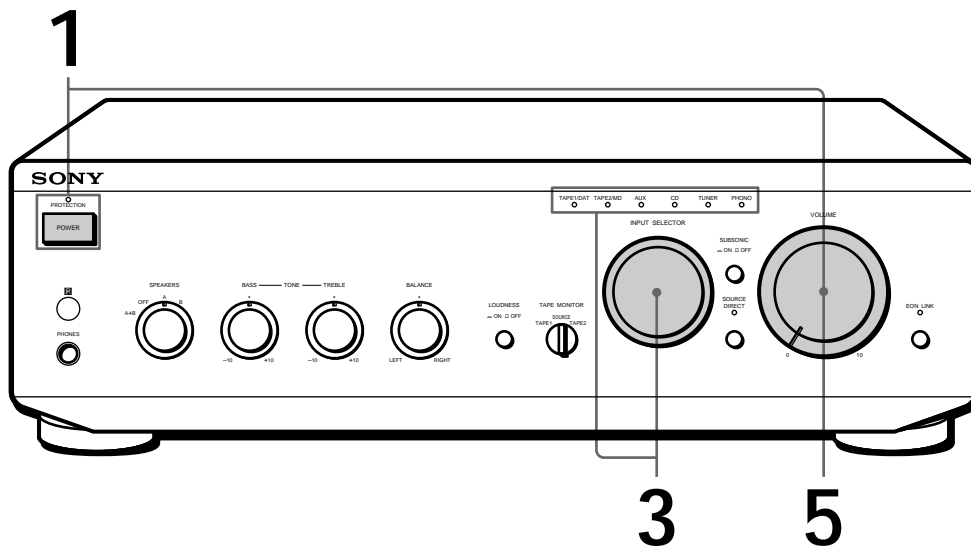

1 Bei gedrückter Netzta-
ste POWER (nur bei TA-
FE510R/FE310R)
Der Verstärker läßt sich
durch Drücken der Taste
POWER an der
Fernbedienung ein- und
ausschalten.

2 Wiedergabe über
Kopfhörer
Schließen Sie den Kopfhörer
an PHONES an, und stellen
Sie SPEAKERS auf OFF (nur
bei TA-FE910R/FE710R/
FE610R).

3 Direkte Wiedergabe des
Eingangssignals ohne
Klangregelung am
Verstärker (nur bei TA-
FE910R/FE710R/FE610R/
FE510R/FE310R)
Drücken Sie SOURCE
DIRECT, worauf zur
Bestätigung die zugehörige
Anzeige aufleuchtet. Da nun
alle klangbeeinflussenden
Schaltkreise (TONE,
BALANCE, LOUDNESS
und SUBSONIC (nur bei TA-
FE910R/FE710R/FE610R))
überbrückt sind, können bei
der direkten Wiedergabe
einer Signalquelle weder
Höhen, Bässe und Balance
eingestellt noch Höhen und
Bässe betont oder die
Unterschallanteile reduziert
werden.

Hinweis

Bei Verzerrungen aufgrund
übermäßig hoch eingestellter
Lautstärke können die Hochtöner
des Lautsprechersystems
beschädigt werden.

1 Drücken Sie POWER zum Einschalten des Verstärkers. Drehen Sie VOLUME entgegen dem Uhrzeigersinn bis zum Anschlag, damit die Lautsprecher vor Überlastung geschützt sind. Die PROTECTION-Anzeige leuchtet auf und erlischt dann wieder (nur bei TA-FE910R/FE710R/FE610R).

2 Schalten Sie die wiederzugebende Signalquelle ein.

3 Wählen Sie mit INPUT SELECTOR die gewünschte Signalquelle. Daraufhin leuchtet die Anzeige der gewählten Signalquelle.

Signalquelle	Einstellung von INPUT SELECTOR
Plattenspieler	PHONO
Tuner	TUNER
CD-Spieler	CD
An AUX angeschlossene Audiokomponente	AUX (nicht bei TA-FE210)
Signalquelle an:	
— TAPE1/DAT-Buchse	TAPE1/DAT
— TAPE2/MD-Buchse	TAPE2/MD

4 Starten Sie die Signalquelle.

5 Stellen Sie die Lautstärke durch Drehen von VOLUME ein.

Zum	drücken oder drehen Sie
Einstellen der Baßwiedergabe	BASS
Einstellen der Höhenwiedergabe	TREBLE
Einstellen der Balance	BALANCE
Anheben von Baß- und Höhenwiedergabe bei niedriger Lautstärke	LOUDNESS
Reduzieren der Unterschallanteile (z.B. aufgrund verzogener Schallplatten)	SUBSONIC (nur bei TA-FE910R/FE710R/FE610R)



Was versteht man unter EON („Enhanced Other Networks“)?

Die RDS-Funktion EON (Enhanced Other Networks) ermöglicht eine automatische Umschaltung auf einen Sender, der die gewünschte Programmart ausstrahlt.

Empfang von EON-Programmen (nur bei TA-FE910R/FE710R/FE610R/FE510R)

Ist der Verstärker an einen Sony-Tuner mit EON CONTROL-System angeschlossen, so schaltet er automatisch auf den Empfang eines EON-Programms um, sobald dieses gesendet wird. Nach Abschluß der Sendung wird auf die vor der Programmunterbrechung zuletzt aktivierte Signalquelle zurückgeschaltet.

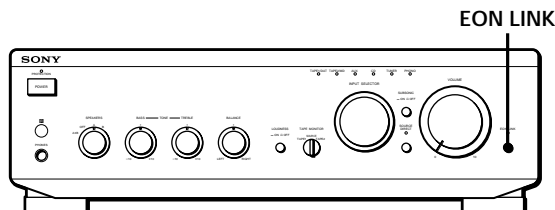

- 1 Sorgen Sie dafür, daß Verstärker und Tuner über ihre EON CONTROL-Buchsen miteinander verbunden sind (siehe Seite 5).
- 2 Drücken Sie EON LINK, worauf die zugehörige Anzeige aufleuchtet. Sobald nun die Ausstrahlung einer EON-Sendung auf der eingestellten Frequenz einsetzt, wird diese Sendung mit dem Tuner empfangen.

Ausschalten der EON-Funktion

Drücken Sie EON LINK erneut, worauf die zugehörige Anzeige erlischt.

Hinweise

- Wird während des Empfangs der EON-Sendung ein anderes Programm gewählt, so setzt der EON-Empfang aus. Solange jedoch die EON LINK-Anzeige leuchtet, ist der automatische EON-Empfang möglich.
- Schalten Sie die EON-Funktion aus, bevor Sie auf Aufnahmebetrieb schalten, weil die Signalaufzeichnung womöglich durch Umschalten auf EON-Empfang gestört wird.
- Bei Aktivierung der Hinterbandkontrolle (siehe Seite 9) während die EON LINK-Anzeige leuchtet, erlischt die Anzeige und die EON-Sendung kann nicht empfangen werden. In solch einem Fall müssen Sie die Hinterbandkontrolle deaktivieren, worauf zur Bestätigung die EON LINK-Anzeige wieder aufleuchtet.

Aufnahme

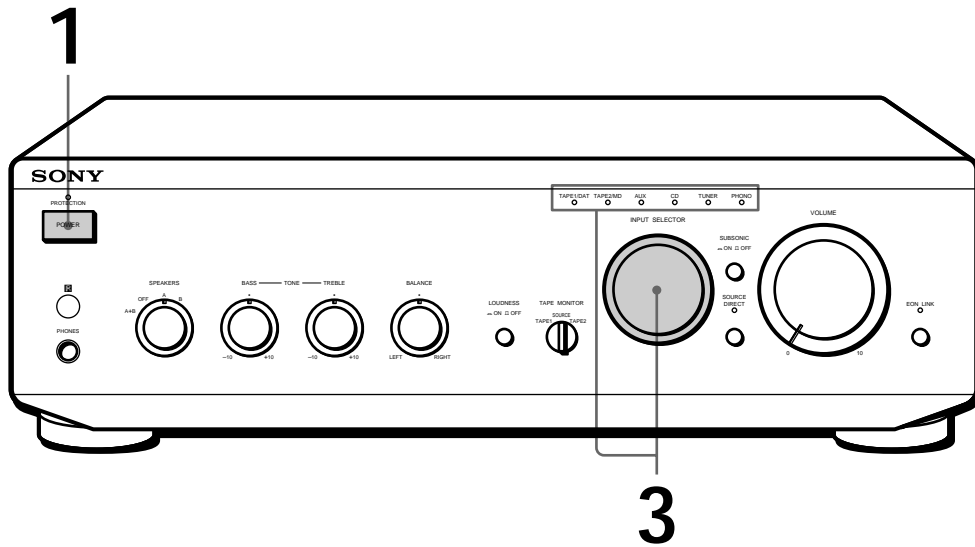

 Sie können dieselbe Signalquelle mit zwei Aufnahmegeräten gleichzeitig aufzeichnen.

 Sie können die Klangaufzeichnung überwachen (Hinterbandkontrolle) (nur bei TA-FE910R/FE710R/FE610R/FE510R)
Bei der Aufnahme auf einem Cassettendeck mit separatem Aufnahme- und Wiedergabeköpfen läßt sich die Klangaufzeichnung überwachen. Hierzu müssen Sie TAPE MONITOR in Stellung TAPE1 oder TAPE2 bringen (nur bei TA-FE910R/FE710R) oder TAPE1 MONITOR drücken (nur bei TA-FE610R/FE510R). Beachten Sie, daß sich bei Modell TA-FE610R/FE510R die Klangaufzeichnung nur über die TAPE1/DAT-Buchsen überwachen läßt.

1 Drücken Sie POWER zum Einschalten des Verstärkers.

2 Schalten Sie die aufzunehmende Signalquelle ein.

3 Wählen Sie mit INPUT SELECTOR die Signalquelle, die Sie aufnehmen möchten.

Die Anzeige der gewählten Signalquelle leuchtet auf.

Signalquelle	Einstellung von INPUT SELECTOR
Plattenspieler	PHONO
Tuner	TUNER
CD-Spieler	CD
An AUX angeschlossene Signalquelle	AUX (nicht bei TA-FE210)
Signalquelle an:	
— TAPE1/DAT-Buchse	TAPE1/DAT
— TAPE2/MD-Buchse	TAPE2/MD

4 Nehmen Sie am Aufnahmegerät die erforderlichen Einstellungen vor, und starten Sie dann die Aufnahme.

5 Starten Sie die Wiedergabe der Signalquelle.

Störungssuche

Bei Störungen gehen Sie die folgende Liste durch und führen die jeweiligen Abhilfemaßnahmen aus. Wenn Sie das Problem nicht selbst beheben können, wenden Sie sich an den nächsten Sony-Händler.

Keine Klangwiedergabe

- ➔ Die Audioverbindungskabel richtig anschließen.
- ➔ Die Audiokomponenten richtig an den Verstärker anschließen.
- ➔ INPUT SELECTOR auf die richtige Signalquelle einstellen.

Keine Klangwiedergabe auf einem Kanal oder falsche Stereobalance

- ➔ Mit BALANCE die Balance richtig einstellen.
- ➔ Den Lautsprecher- und Eingangsanschluß des gestörten Kanals prüfen.

Schwache Bässe oder Höhen

- ➔ Den Klang mit den TONE-Reglern einstellen.
- ➔ Die Lautsprecher anders aufstellen, und ggf. Hindernisse im Schallweg zwischen Lautsprecher und Hörposition entfernen.

Klangverzerrungen

- ➔ Falsch eingestelltes Eingangssignal.
- ➔ Übersteuerung der Lautsprecher. Die Lautstärke reduzieren.

Schwache Bässe und unklare Stereoorung

- ➔ Die Lautsprecherkabel sind mit falscher Phase angeschlossen. Die Kabel richtig anschließen.

Netzbrumm oder Rauschstörungen

- ➔ Den Plattenspieler erden (siehe Seite 5).
- ➔ Die Audioverbindungskabel richtig anschließen.
- ➔ Störeinstrahlung von einem Fernsehgerät in den Verstärker. Den Verstärker weiter entfernt vom Fernsehgerät aufstellen oder das Fernsehgerät ausschalten.

Keine Fernbedienung möglich (nur bei TA-FE910R/FE710R/FE610R/FE510R/FE310R)

- ➔ Alle Hindernisse zwischen dem Fernbedienungssensor am Verstärker und der Fernbedienung entfernen.
- ➔ Die Fernbedienung gezielt auf den Fernbedienungssensor an der Frontplatte des Verstärkers richten.
- ➔ Die Fernbedienung ist zu weit vom Verstärker entfernt. Näher an den Verstärker herangehen.
- ➔ Die Batterien in der Fernbedienung austauschen.

Aufleuchten der PROTECTION-Anzeige (nur bei TA-FE910R/FE710R/FE610R) bzw. plötzliches Aussetzen der Klangwiedergabe

- ➔ Prüfen, ob ein Kurzschluß aufgetreten ist. Den Verstärker ausschalten, und die angeschlossenen Audiokomponenten und Lautsprecher auf Kurzschluß prüfen.

Technische Daten

Verstärker

Nennausgangsleistung (DIN)

TA-FE910R: 120 W + 120 W (an 4 Ohm bei 1 kHz)
80 W + 80 W (an 8 Ohm bei 1 kHz)
TA-FE710R: 100 W + 100 W (an 4 Ohm bei 1 kHz)
65 W + 65 W (an 8 Ohm bei 1 kHz)
TA-FE610R: 80 W + 80 W (an 4 Ohm bei 1 kHz)
60 W + 60 W (an 8 Ohm bei 1 kHz)
TA-FE510R: 80 W + 80 W (an 4 Ohm bei 1 kHz)
60 W + 60 W (an 8 Ohm bei 1 kHz)
TA-FE310R: 55 W + 55 W (an 4 Ohm bei 1 kHz)
45 W + 45 W (an 8 Ohm bei 1 kHz)
TA-FE210: 45 W + 45 W (an 8 Ohm bei 1 kHz)

Gesamtklirrgrad

TA-FE-910R/FE-710R/FE610R: Unter 0,008 % bei 10 W Ausgangsleistung

Frequenzgang

PHONO (20 Hz - 20 kHz): RIAA Equalizer-Kurve $\pm 0,5$ dB
TUNER, CD, AUX (nicht bei TA-FE210), TAPE1/DAT, TAPE2/MD
TA-FE910R/FE710R/FE610R: 7 Hz - 100 kHz ± 3 dB
TA-FE510R/FE310R/FE210: 7 Hz - 70 kHz ± 3 dB

Signal-Rauschabstand (Netzwerk)

PHONO
TA-FE910R/FE710R: 94 dB
TA-FE610R: 90 dB
TA-FE510R/FE310R/FE210: 80 dB
TUNER, CD, AUX (nicht bei TA-FE210), TAPE1/DAT, TAPE2/MD: 105 dB

Ausgangsspannung / -impedanz

REC OUT
TA-FE910R/FE710R/FE610R: 150 mV, 1 kOhm
TA-FE510R/FE310R/FE210: 200 mV, 1 kOhm
PHONES
TA-FE910R/FE710R/FE610R: 10 mW (an 8 Ohm)
TA-FE510R/FE310R/FE210: 5 mW (an 8 Ohm)

Lautsprecherimpedanz

TA-FE910R/FE710R/FE610R/FE510R/FE310R:
4 - 16 Ohm, 8 - 16 Ohm (SPEAKERS A+B)
TA-FE210: 8 - 16 Ohm

Dämpfungsfaktor

TA-FE910R/FE710R/FE610R: 100 (8 Ohm, 1 kHz)
TA-FE510R/FE310R/FE210: 80 (8 Ohm, 1 kHz)

Allgemeines

System

Endverstärker: Rein komplementärer SEPP OCL-
Leistungsverstärker mit Direktkopplung aller Stufen
Vorverstärker: Rauscharmer Entzerrungsverstärker

Stromversorgung

TA-FE910R/FE710R: 230 V Wechselstrom, 50/60 Hz
TA-FE610R/FE510R/FE310R/FE210:
220 - 230 V Wechselstrom, 50/60 Hz

Leistungsaufnahme

TA-FE910R: 265 W
TA-FE710R: 220 W
TA-FE610R: 180 W
TA-FE510R: 160 W
TA-FE310R/FE210: 120 W

Abmessungen (B/H/T)

TA-FE910R/FE710R/FE610R: Ca. 430 × 135 × 365 mm
TA-FE510R/FE310R: Ca. 430 × 105 × 300 mm
TA-FE210: Ca. 430 × 105 × 290 mm
einschließl. vorspringende Teile und Bedienelemente

Gewicht

TA-FE910R: Ca. 7,4 kg
TA-FE710R: Ca. 7,0 kg
TA-FE610R: Ca. 6,4 kg
TA-FE510R: Ca. 4,8 kg
TA-FE310R: Ca. 4,3 kg
TA-FE210: Ca. 4,1 kg

Zubehör

Fernbedienung (1)
RM-S316 (nur bei TA-FE910R/FE710R/FE610R)
RM-S315 (nur bei TA-FE510R/FE310R)
Sony-Batterien SUM-3 (NS) (2) (nur bei TA-FE910R/
FE710R/FE610R/FE510R/FE310R)

Änderungen, die dem technischen Fortschritt dienen,
bleiben vorbehalten.

Teile an der Rückseite

• TA-FE910R

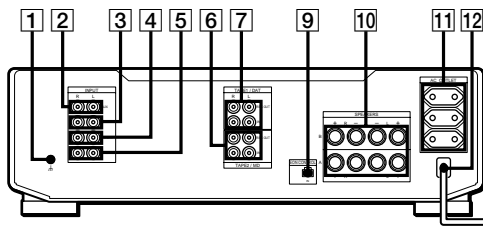

• TA-FE510R

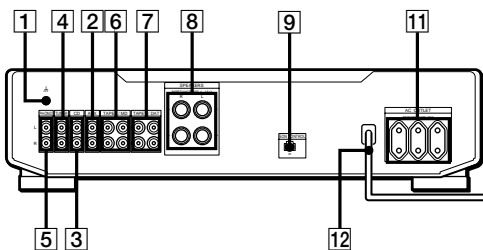

• TA-FE210

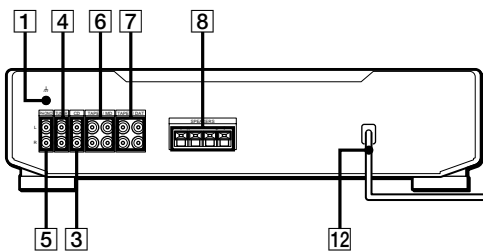

- 1 SIGNAL GND (h)
- 2 Zusatzanschluß (AUX) (nicht bei TA-FE210)
- 3 Anschluß für CD-Spieler (CD)
- 4 Anschluß für Tuner (TUNER)
- 5 Anschluß für Plattenspieler (PHONO)
- 6 Anschluß für Cassettendeck/MD-Recorder (TAPE2/MD)
- 7 Anschluß für Cassettendeck/DAT-Deck (TAPE1/DAT)
- 8 Lautsprecherklemmen (SPEAKERS) (nur bei TA-FE510R/FE310R/FE210)
- 9 EON-Eingangsanschluß (EON CONTROL IN) (nur bei TA-FE910R/FE710R/FE610R/FE510R)
- 10 Anschlüsse für Lautsprecherpaare A/B (SPEAKERS A/B) (nur bei TA-FE910R/FE710R/FE610R)
- 11 Netzspannungsbuchse (AC OUTLET) (nicht vorhanden bei TA-FE510R (Modelle für Großbritannien)/FE310R (Modelle für Großbritannien) und TA-FE210)
- 12 Netzkabel

Tasten der Fernbedienung (nur bei TA-FE910R/FE710R/FE610R/FE510R/FE310R)

Mit der Fernbedienung lassen sich auch andere Sony Audiokomponenten ansteuern, die das Fernbedienungssymbol  aufweisen.

Tastenbezeichnung	Zur Steuerung von	Funktion
POWER (nur bei RM-S315)	Verstärker	Ein- und Ausschalten der Stromversorgung
CD	Verstärker	Wahl des Eingangssignals der CD-Buchsen
TUNER	Verstärker	Wahl des Eingangssignals der TUNER-Buchsen
PHONO	Verstärker	Wahl des Eingangssignals der PHONO-Buchsen
TAPE1/DAT	Verstärker	Wahl des Eingangssignals der TAPE1/DAT-Buchsen
TAPE2/MD	Verstärker	Wahl des Eingangssignals der TAPE2/MD-Buchsen
AUX	Verstärker	Wahl des Eingangssignals der AUX-Buchsen
TUNER PRESET +/-	Tuner	Wahl von gespeicherten Sendern
▶	CD-Spieler	Starten der Wiedergabe
⏸	CD-Spieler	Umschalten auf Wiedergabepause
■	CD-Spieler	Stoppen der Wiedergabe
⏮/⏭	CD-Spieler	Aufsuchen eines Titels (AMS*)
D.SKIP	CD-Spieler	Überspringen einer CD (bei CD-Wechsler)
▶	MD-Recorder	Starten der Wiedergabe
⏸	MD-Recorder	Umschalten auf Wiedergabepause
■	MD-Recorder	Stoppen der Wiedergabe
⏮/⏭	MD-Recorder	Aufsuchen eines Titels
◀/▶	Cassettendeck A oder B	Starten der Wiedergabe oder B
■	Cassettendeck A oder B	Stoppen des Bandlaufs oder B
⏮/⏭	Cassettendeck A oder B	Schnellvorlauf oder Rücklauf des Bands
VOL +/-	Verstärker	Lautstärkeregler

*Automatic Music Sensor

WAARSCHUWING

Stel het apparaat niet bloot aan regen of vocht, om gevaar van brand of een elektrische schok te voorkomen.

Open niet de behuizing, om gevaar van elektrische schokken te vermijden. Laat reparaties aan de erkende vakhandel over.

Plaats het apparaat niet in een gesloten ruimte, zoals een boekenrek of ingebouwde kast.



Bij dit produkt zijn batterijen geleverd. Wanneer deze leeg zijn, moet u ze niet weggooien maar inleveren als KCA.

Voorzorgsmaatregelen

Veiligheid

- Demonteer in geen geval de behuizing van dit apparaat, aangezien dit kan leiden tot een elektrische schok. Laat inwendig onderhoud over aan bevoegd vakpersoneel.
- Mocht er vloeistof of een voorwerp in het apparaat terechtkomen, trek dan de stekker van de versterker uit het stopcontact en laat het apparaat eerst door een onderhoudsmonteur controleren, alvorens het weer in gebruik te nemen.

Stroomvoorziening

- Controleer, alvorens de versterker in gebruik te nemen, of de bedrijfsspanning van het apparaat overeenkomt met de plaatselijke netspanning. De bedrijfsspanning van de versterker staat vermeld op het naamplaatje op het achterpaneel van het apparaat.
- Zolang de stekker van het netsnoer in het stopcontact steekt, blijft er spanning op het apparaat staan, ook al is de versterker zelf uitgeschakeld met de POWER schakelaar.
- Trek de stekker uit het stopcontact wanneer u denkt de versterker geruime tijd niet te gebruiken. Pak de stekker vast om deze uit het stopcontact te trekken; trek nooit aan het snoer.
- Mocht het nodig zijn het netsnoer of de stekker te vervangen, laat dit dan uitsluitend bij een erkende vakhandel verrichten.

Opstelling

- Zet de versterker op een goed geventileerde plaats, met voldoende luchtdoorstroming om oververhitting van de inwendige onderdelen te voorkomen, in het belang van een langdurige betrouwbare werking.
- Plaats de versterker niet in de buurt van een warmtebron of in direct zonlicht. Vermijd tevens plaatsen met veel stof, vocht en mechanische trillingen of schokken.
- Zet niets bovenop het apparaat dat de ventilatie-openingen aan de bovenzijde kan blokkeren, in het belang van een juist functioneren van het apparaat en een langere levensduur van de componenten.

Aansluiten

Alvorens u begint met het maken van de aansluitingen, dient u vooral de versterker uit te schakelen en de stekker uit het stopcontact te trekken.

Schoon houden van de versterker
Reinig de behuizing, het voorpaneel en de bedieningsorganen met een zachte doek, licht bevochtigd met wat milde vloeibare zeep. Gebruik geen schuurpons of schuurmiddelen en ook geen oplosmiddelen zoals wasbenzine of alcohol (spiritus).

Om "rondzingen" van een hinderlijke fluittoon te voorkomen

Neem de volgende voorzorgen in acht:
—verminder de geluidssterkte.
—zet uw platenspeler zo ver mogelijk uit de buurt van de luidsprekers.
—zet uw platenspeler op een stel in de audio-handel verkrijgbare isolerende voetjes.
—houd een aangesloten mikrofoon uit de buurt van de luidsprekers.
Voor de beste bescherming tegen rondzingen is het aanbevolen de luidsprekers en/of de platenspeler op een zwaar houten of stenen ondergrond te plaatsen.

Mocht u verder nog vragen of problemen met de bediening van het apparaat hebben, aarzel dan niet contact op te nemen met de dichtstbijzijnde Sony handelaar.

Welkom!

Hartelijk dank voor uw aankoop van deze Sony geïntegreerde stereo versterker. Lees, alvorens het apparaat in gebruik te nemen, deze gebruiksaanwijzing aandachtig door en bewaar deze voor eventuele naslag.

Omtrent deze handleiding

De aanwijzingen in deze handleiding gelden voor de modellen TA-FE910R, FE710R, FE610R, FE510R, FE310R en FE210. Controleer uw modelnummer, dat staat vermeld op het achterpaneel van uw versterker. De afbeeldingen tonen het model TA-FE910R, behalve waar expliciet een ander modelnummer is vermeld.

Waar er verschillen in bediening optreden tussen de diverse modellen, staat dit in de tekst duidelijk aangegeven, zoals bijvoorbeeld "alleen voor de TA-FE910R/FE710R/FE610R".

Verschillen tussen de modellen

Model nummer	FE510R	FE310R	FE210
Kenmerken			
Geschikt voor afstandsbediening	•	•	
AUX hulpaansluitingen	•	•	
SOURCE DIRECT direct-signaaltoets en indikatorlampje	•	•	
Geschakelde netstroomuitgangen	•	•	
EON zendernetwerk radio-ontvangst	•		
Bandmonitor voor nabandcontrole	•		
SUBSONIC ultralaagfiltertoets			
SPEAKERS luidsprekerkeuzeschakelaar			

De overige modellen, TA-FE910R, FE710R en FE610R, beschikken over alle genoemde kenmerken.

Ter verduidelijking

- Alle aanwijzingen in de tekst beschrijven de bediening met de toetsen op het apparaat zelf. Zie voor nadere bijzonderheden betreffende de afstandsbediening (niet voor de TA-FE210) de "Beschrijving van de afstandsbediening" op bladzijde 13.
- Op een aantal plaatsen in deze gebruiksaanwijzing zult u het onderstaande tekenje aantreffen:

 Dit symbool vestigt uw aandacht op handige tips, die de bediening vergemakkelijken.

INHOUDSOPGAVE

Vorbereidingen

- Aansluit-overzicht 4
- Aansluiten van geluidsapparatuur 4
- Aansluiten van de luidsprekers 5
- Aansluiten van het netsnoer 6

Luisteren naar muziek 7 Opnemen 9

Aanvullende informatie

- Verhelpen van storingen 10
- Technische gegevens 10
- Overzicht van het achterpaneel 12
- Beschrijving van de afstandsbediening (alleen voor de TA-FE910R/FE710R/FE610R/FE510R/FE310R) 13

Uitpakken en voorbereiden van de afstandsbediening (alleen voor de TA-FE910R/FE710R/FE610R/FE510R/FE310R)

Controleer of het volgende bijgeleverd toebehoren in de verpakking aanwezig is:

- Afstandsbediening (1)
Bij de TA-FE910R/FE710R/FE610R: RM-S316
Bij de TA-FE510R/FE310R: RM-S315
- Sony SUM-3 (NS) batterijen (2)

Inleggen van batterijen in de afstandsbediening

Plaats twee stuks R6 (AA-formaat) batterijen in de afstandsbediening en let hierbij op dat de + en de - polen van de batterijen in de juiste richting liggen, zoals aangegeven in het batterijvak. Richt de afstandsbediening bij het gebruik recht op de afstandsbedieningssensor  van de versterker.

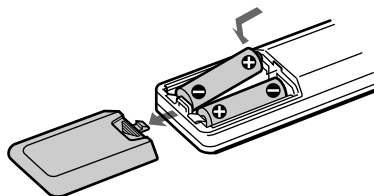

Wanneer de batterijen te vervangen

Bij normaal gebruik zullen de batterijen ongeveer 6 maanden meegaan. Als u de versterker niet langer meer op afstand kunt bedienen, is het tijd beide batterijen door nieuwe te vervangen.

Opmerkingen

- Laat de afstandsbediening nooit op een erg warme of vochtige plaats liggen.
- Zorg dat er geen vloeistof of klein voorwerp in de afstandsbediening terecht komt. Let hier vooral op tijdens het verwisselen van de batterijen.
- Let op dat de afstandsbedieningssensor van de versterker niet blootgesteld wordt aan rechtstreekse zonnestraling of fel lamplicht. Dit kan de juiste werking ervan verstoren.
- Als u denkt de afstandsbediening geruime tijd niet te gebruiken, kunt u de batterijen er beter uit verwijderen, om schade door eventuele batterijlekkage en corrosie te vermijden.

Aansluit-overzicht

Op deze versterker kunt u de volgende geluidsapparatuur voor opname en weergave aansluiten. Volg de onderstaande aanwijzingen voor het aansluiten van de gewenste apparatuur. Zie voor de plaats en de benaming van de aansluitbussen het "Overzicht van het achterpaneel" op blz. 12.

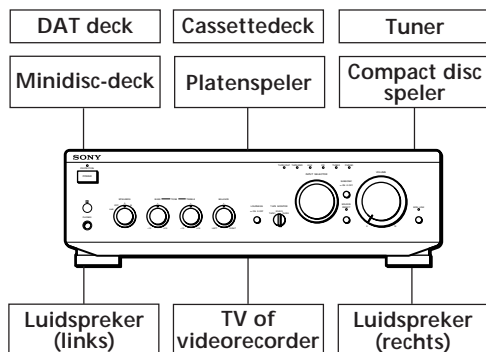

Alvorens met aansluiten te beginnen

- Zorg dat alle betrokken apparatuur is uitgeschakeld, alvorens u enige aansluiting maakt.
- Steek de stekker van het netsnoer pas in het stopcontact nadat alle andere aansluitingen naar behoren zijn gemaakt.
- Gebruik voor het aansluiten op de versterker de bij elk apparaat geleverde aansluitsnoeren. Zijn deze niet voldoende voor de vereiste aansluitingen, dan kunt u zich in de audio-handel extra aansluitsnoeren aanschaffen.
- Sluit de snoeren stevig aan, met alle stekkers over de volle lengte in de aansluitbussen, om het optreden van brom en andere stoorgeluiden te voorkomen.
- Let bij het aansluiten op dat u de gekleurde stekkers, en daarmee de polen, van de aansluitsnoeren niet verwisselt; sluit rood (rechts) aan op rood, en wit (links) op wit, zowel op de versterker als op de aangesloten apparatuur.

Aansluiten van geluidsapparatuur

Overzicht

Hieronder volgen een aantal schema's en aanwijzingen voor het aansluiten van verschillende audio-componenten op de versterker. Zie voor de plaats van de stekkerbussen voor elk apparaat de onderstaande afbeeldingen.

• TA-FE910R/FE710R/FE610R

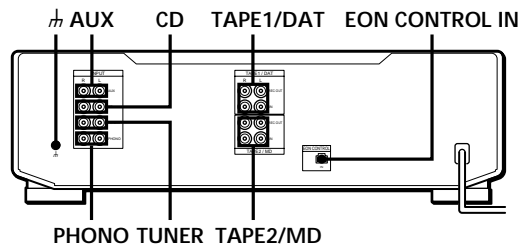

• TA-FE510R/FE310R/FE210

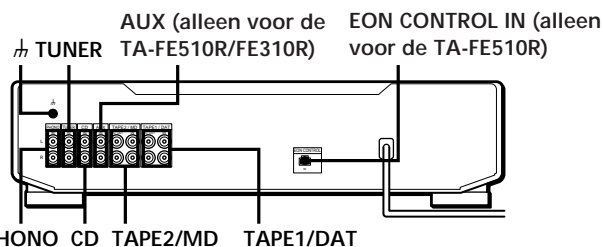

Wat voor snoeren zijn er nodig?

Audio-aansluitsnoeren (niet bijgeleverd) (2 voor elk cassettedeck, DAT deck of minidisc-deck; 1 per stuk voor de andere componenten)

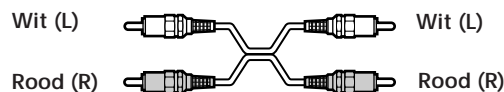

Aansluitingen

De pijl geeft de richting van de signaalstroom aan (⇒).

Opmerking

De volgende afbeeldingen tonen de aansluitingen op de TA-FE510R.

Compact disc speler

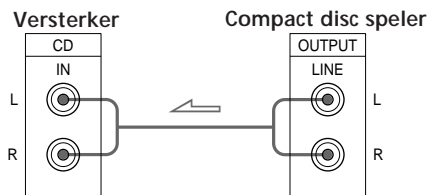

Tuner

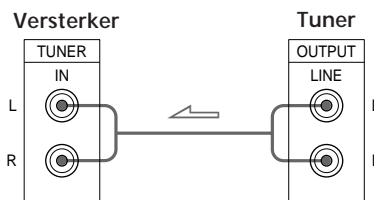

Cassetdeck, DAT deck of minidisc-deck

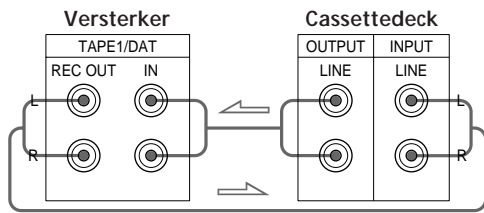

Volg de bovenstaande afbeeldingen voor het verbinden van de OUTPUT en INPUT aansluitingen van:

- een cassetdeck of DAT deck op de TAPE1/DAT aansluitingen
- een cassetdeck of minidisc-deck op de TAPE2/MD aansluitingen

Platenspeler

- 1 Verwijder de kortsluitstekkers uit de PHONO stekkerbussen alvorens u de platenspeler hierop aansluit (maar laat de kortsluitstekkers zitten als u geen platenspeler aansluit).
Steek de kortsluitstekkers niet in de REC OUT stekkerbussen van de versterker. Dit kan storing in de werking van de versterker veroorzaken.

- 2 Sluit de audio-aansluitsnoeren aan.

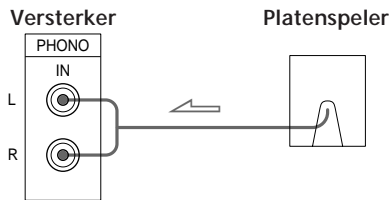

Opmerking

Besluit uw platenspeler over een aardleiding, sluit deze dan aan op de h SIGNAL GND van de versterker, om een storende bromtoon te voorkomen.

TV-toestel of videorecorder (alleen voor de TA-FE910R/FE710R/FE610R/FE510R/FE310R)

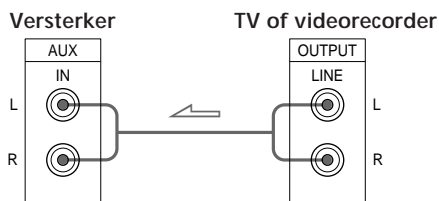

EON CONTROL aansluiting (alleen voor de TA-FE910R/FE710R/FE610R/FE510R)

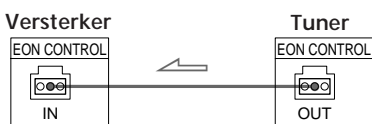

Als uw tuner is voorzien van een EON CONTROL OUT aansluiting, verbindt u deze met de EON CONTROL IN aansluiting van de versterker, voor gebruik van de EON (Enhanced Other Networks) zendernetwerk-functie van het RDS Radio Data Systeem (zie tevens blz. 8).

Aansluiten van de luidsprekers

Overzicht

Hieronder volgen de aanwijzingen voor het aansluiten van uw luidsprekers op de versterker. Deze versterker biedt aansluitmogelijkheden voor twee stel luidsprekers, hier SPEAKERS A en B genoemd (alleen voor de TA-FE910R/FE710R/FE610R).

- TA-FE910R/FE710R/FE610R

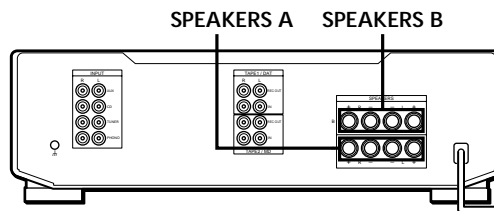

- TA-FE510R/FE310R

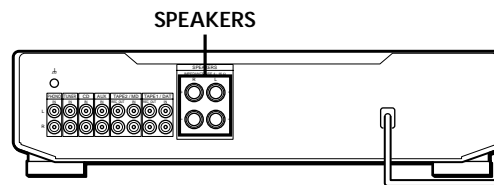

- TA-FE210

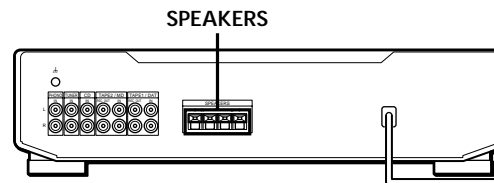

Wat voor snoeren zijn er nodig?

Luidsprekersnoeren (niet bijgeleverd) (1 voor elke luidsprekerbox)

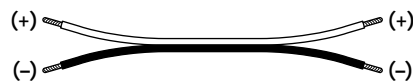

Strip 15 mm van de plastic isolatie aan de uiteinden van het luidsprekersnoer, en draai de draden ineen.

Let op dat u de polen van de luidsprekersnoeren niet verwisselt; sluit + (plus) op + aan en - (min) op -. Bij verwisselde aansluitingen kan er vervorming optreden en zal de basweergave niet naar behoren zijn.

Aansluitingen

- TA-FE910R/FE710R/FE610R

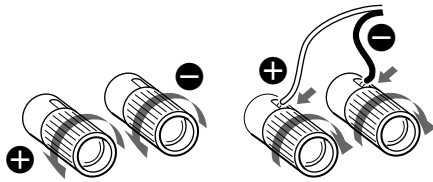

- TA-FE510R/FE310R

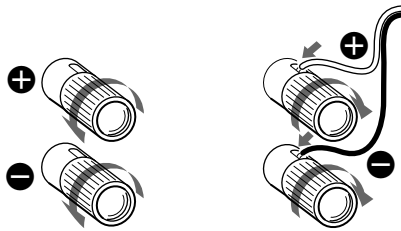

- TA-FE210

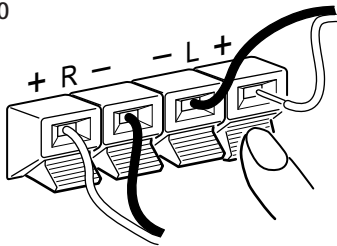

Aansluiten van luidsprekers met dubbele aansluitingen (alleen voor de TA-FE910R/FE710R/FE610R)

Aangezien de beide paren luidspreker-aansluitingen van deze versterker, SPEAKERS A en B, geschikt zijn voor gelijktijdige weergave, kunt u deze gebruiken voor het aansluiten van luidsprekers met dubbele aansluitingen. Zet de SPEAKERS schakelaar stel in op A+B voor weergave via beide luidsprekerparen tegelijk.

Keuze van het luidsprekerpaar A of B

Zet de SPEAKERS schakelaar in de A of B stand voor weergave via luidsprekerpaar A of B; stel in op A+B voor weergave via beide luidsprekerparen tegelijk.

Opmerking

Op deze versterker kunt u luidsprekers aansluiten met een nominale impedantie van 4 tot 16 ohm. Sluit u twee afzonderlijke paren luidsprekers aan, gebruik dan luidsprekers met een nominale impedantie van 8 tot 16 ohm.

Aansluiten van het netsnoer

Aansluiten van het netsnoer

Steek de netsnoerstekker van deze versterker en die van uw audio/video-apparatuur in een gewoon wandstopcontact.



Voor gekombineerde stroomvoorziening kunt u de netsnoeren van de andere geluidsapparatuur aansluiten op de netuitgangen (AC OUTLET) van deze versterker (niet van toepassing op de modellen TA-FE510R (voor Groot-Brittannië), TA-FE310R (voor Groot-Brittannië) en TA-FE210)

Wanneer u andere geluidsapparatuur aansluit op de schakelbare netuitgangen (AC OUTLET) van deze versterker, zorgt de versterker voor stroomtoevoer van de aangesloten apparatuur, zodat u de gehele stereo-installatie eenvoudig kunt in- en uitschakelen met de POWER schakelaar van de versterker.

Voorzichtig

Let op dat het totale stroomverbruik van de apparatuur aangesloten op de netuitgangen van de versterker de 100 watt niet overschrijdt.

Sluit op de netuitgangen in geen geval huishoudelijke apparatuur aan zoals een strijkijzer, een ventilator, een TV-toestel of andere apparatuur met een hoog stroomverbruik.

Opmerking

Zorg dat het netsnoer, de audio-aansluitsnoeren en de luidsprekersnoeren niet te dicht bij elkaar liggen. Wanneer de audio-aansluitsnoeren het netsnoer raken of wanneer het netsnoer of de luidsprekersnoeren te dicht langs de kaderantenne of de antenneraad van de tuner lopen, kan er storing ontstaan en kan de geluidskwaliteit teruglopen.

Luisteren naar muziek

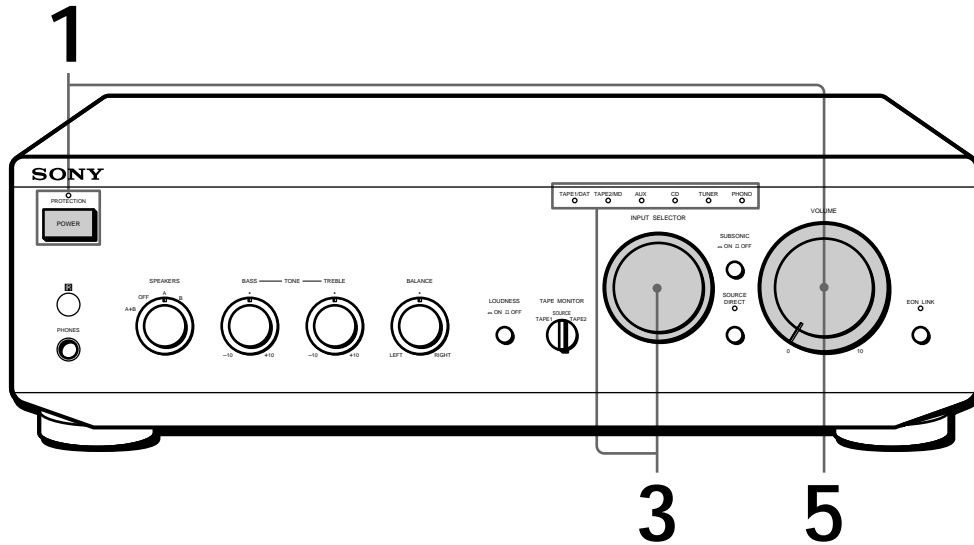

- Zolang de POWER schakelaar staat ingedrukt (alleen voor de TA-FE510R/FE310R)
Dan kunt u de versterker in- en uitschakelen met een druk op de POWER toets van de afstandsbediening.
- Luisteren via een hoofdtelefoon
Sluit een hoofdtelefoon aan op de PHONES aansluiting en zet de SPEAKERS schakelaar op OFF (alleen voor de TA-FE910R/FE710R/FE610R).
- Luisteren naar het direct weergegeven signaal zonder bijregeling (alleen voor de TA-FE910R/FE710R/FE610R/FE510R/FE310R)
Druk de SOURCE DIRECT schakelaar in de ON stand, zodat het indicatorlampje oplicht. Aangezien het geluidssignaal nu niet via de circuits voor TONE en BALANCE regeling, LOUDNESS compensatie en SUBSONIC filtering (alleen voor de TA-FE910R/FE710R/FE610R) loopt, zult u de hoge en lage tonen en de links/rechts balans bij deze directe weergave niet kunnen instellen, noch ultralage bijgeluiden kunnen verwijderen.

Opmerking
Vermijd luide weergave van hoge tonen met vervorming. Sterk vervormde hoge tonen kunnen de hogetonen-luidsprekers beschadigen.

1 Druk op de aan/uit-schakelaar (POWER) om de versterker in te schakelen en draai de VOLUME regelaar geheel naar links om beschadiging van de luidsprekers door harde geluiden te voorkomen. Het PROTECTION lampje van het beveiligingscircuit licht op en dooft even later (alleen voor de TA-FE910R/FE710R/FE610R).

2 Schakel de geluidsbron in waarnaar u wilt luisteren.

3 Stel de ingangskeuzeschakelaar (INPUT SELECTOR) in op de gewenste geluidsbron. Het indicatorlampje voor de gekozen geluidsbron licht op.

Voor luisteren naar een	Zet u de INPUT SELECTOR op
Platenspeler	PHONO
Radio-uitzending	TUNER
Compact disc speler	CD
Geluidsbron aangesloten op de AUX hulpingangen	AUX (niet op de TA-FE210)
Geluidsbron aangesloten op de:	
—TAPE1/DAT aansluitingen	TAPE1/DAT
—TAPE2/MD aansluitingen	TAPE2/MD

4 Start de weergave van de geluidsbron.

5 Stel de geluidsterkte naar wens in met de VOLUME regelaar.

Voor	Drukt u op of draait u aan
Bijregelen van de lage tonen	BASS
Bijregelen van de hoge tonen	TREBLE
Instellen van de links/rechts balans	BALANCE
Ophalen van de bassen en de hoge tonen bij zacht ingesteld geluid	LOUDNESS
Verwijderen van ultralage bijgeluiden bij het afspelen van kromme platen e.d.	SUBSONIC (alleen voor de TA-FE910R/FE710R/FE610R)



Wat is EON zendernetwerk radio-ontvangst?

Een van de mogelijkheden die RDS biedt is "Enhanced Other Networks" (of "EON"). Dit stelt u in staat automatisch over te schakelen naar een radio-uitzending van het gewenste programmatype wanneer deze in uw omgeving wordt uitgezonden.

Radio-ontvangst met de EON zendernetwerk-overschakelfunctie (alleen voor de TA-FE910R/FE710R/FE610R/FE510R)

Als uw versterker is aangesloten op een Sony tuner die geschikt is voor EON CONTROL bediening, kan het apparaat automatisch overschakelen op weergave van een RDS informatiezender die deel uitmaakt van het EON zendernetwerk, zodat u een speciaal nieuwsbulletin of verkeersinformatie kunt beluisteren. Na afloop van de speciale nieuwsuitzending schakelt de versterker dan automatisch terug naar de oorspronkelijk door u gekozen geluidsbron.

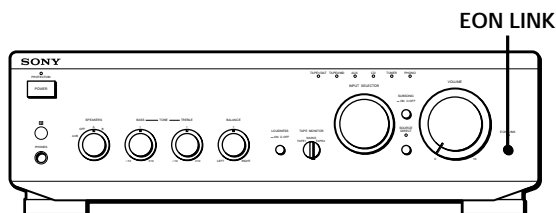

- 1 Zorg dat de versterker en de tuner onderling zijn aangesloten via de EON CONTROL aansluitingen (zie blz. 5).
- 2 Druk op de EON LINK toets, zodat het indicatorlampje oplicht. Zodra er nu een EON radio-uitzending begint op de afstemfrequentie die u op de tuner hebt gekozen, zult u de informatie-uitzending horen.

Uitschakelen van de EON ontvangst

Druk nogmaals op de EON LINK toets, zodat het indicatorlampje dooft.

Opmerkingen

- Als u tijdens ontvangst van een EON informatie-uitzending overschakelt op een andere geluidsbron dan de tuner, zal de EON weergave stoppen. De EON paraatstand blijft echter nog wel gehandhaafd en de automatische EON ontvangst blijft mogelijk, zolang het EON LINK indicatorlampje nog brandt.
- Voor het maken van bandopnamen dient u de EON ontvangst uit te schakelen, aangezien de EON overschakelfunctie het opnemen zou kunnen onderbreken.
- Als u de bandmonitorfunctie (zie blz. 9) inschakelt voor nabandcontrole, terwijl het EON LINK indicatorlampje brandt, dooft het lampje en zult u geen EON uitzendingen meer kunnen ontvangen. Schakel dan de bandmonitorfunctie uit, zodat het EON LINK lampje weer oplicht, om weer paraat te staan voor EON uitzendingen.

Opnemen

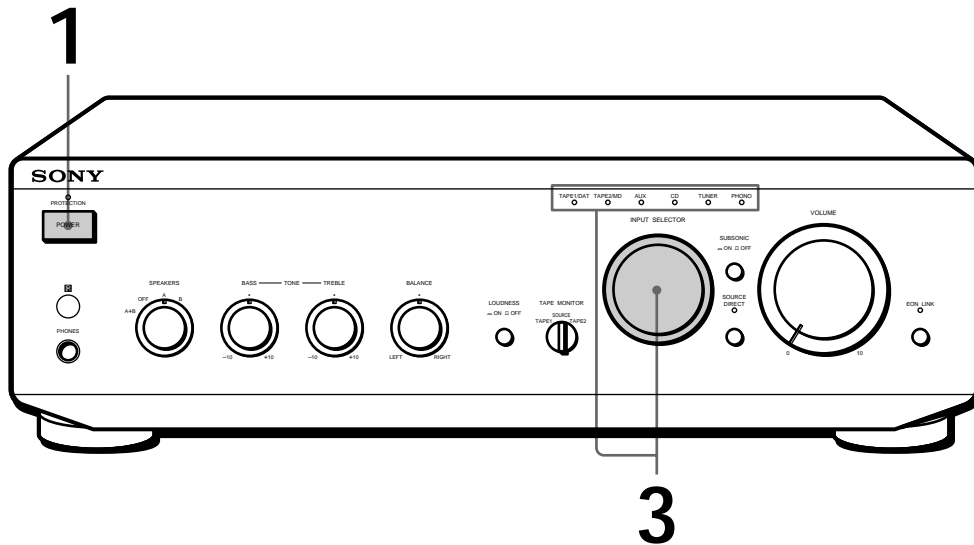

 Via deze versterker kunt u dezelfde geluidsbron op drie opname-apparaten tegelijk opnemen.

 Tijdens opnemen kunt u meeluisteren naar het zojuist opgenomen geluid (bandmonitor voor nabandcontrole) (alleen voor de TA-FE910R/FE710R/FE610R/FE510R). Bij opnemen op een cassette-deck met gescheiden opname- en weergavekoppen kunt u het zojuist opgenomen geluid vergelijken met de oorspronkelijke geluidsbron. Voor deze nabandcontrole zet u de TAPE MONITOR schakelaar op TAPE1 of TAPE2 (alleen voor de TA-FE910R/FE710R) of drukt u de TAPE1 MONITOR toets in (alleen voor de TA-FE610R/FE510R). Overigens kunt u op de TA-FE610R/FE510R alleen meeluisteren naar het geluid dat wordt opgenomen via de TAPE1/DAT aansluitingen.

1 Druk op de aan/uit-schakelaar (POWER) om de versterker in te schakelen.

2 Schakel de geluidsbron in waarvan u wilt opnemen.

3 Stel de ingangskeuzeschakelaar (INPUT SELECTOR) in op de gekozen geluidsbron voor opname.

Het indicatorlampje voor de gekozen geluidsbron licht op.

Voor opnemen vanaf een	Zet u de INPUT SELECTOR op
Platenspeler	PHONO
Tuner (radio-ontvangst)	TUNER
Compact disc speler	CD
Geluidsbron aangesloten op de AUX hulpingangen	AUX (niet op de TA-FE210)
Geluidsbron aangesloten op de: —TAPE1/DAT aansluitingen —TAPE2/MD aansluitingen	TAPE1/DAT TAPE2/MD

4 Breng de opname-apparatuur in gereedheid voor het opnemen en start de opname.

5 Start de weergave van de geluidsbron.

Verhelpen van storingen

Mocht zich bij het gebruik van de versterker een van de onderstaande problemen voordoen, neemt u dan even deze lijst met controlepunten door. Is de storing aan de hand hiervan niet te verhelpen, raadpleeg dan a.u.b. uw dichtstbijzijnde Sony handelaar.

Er wordt geen geluid weergegeven.

- ➔ Controleer of de stekkers van alle geluidsapparatuur stevig zijn aangesloten.
- ➔ Zorg dat de aansluitingen van de versterker en de andere geluidsapparatuur juist gemaakt zijn.
- ➔ Stel de INPUT SELECTOR ingangskeuzeschakelaar in op de gekozen geluidsbron.

Geen geluid van één kanaal of onevenwichtige weergave van links en rechts.

- ➔ Verstel de BALANCE regelaar tot de beide kanalen evenwichtig klinken.
- ➔ Controleer de geluidsbron-aansluitingen en de luidspreker-aansluiting van het niet-werkende kanaal.

Onvoldoende hoge of lage tonen.

- ➔ Stel de TONE regelaars naar behoren in.
- ➔ Verplaats de luidsprekers of schuif een gordijn of meubelstuk opzij, zodat er geen obstakels in de baan van het geluid zijn.

Het geluid klinkt vervormd.

- ➔ Dit kan te wijten zijn aan het ingangssignaal (een zwak doorkomende radiozender e.d.)
- ➔ De geluidssterkte van de geluidsbron of de versterker staat te hoog ingesteld voor de luidsprekers. Verminder de geluidssterkte.

De lage tonen ontbreken, de plaatsing van de instrumenten is onduidelijk of de stereo-kanalen zijn verwisseld.

- ➔ De (+) en (-) polen van de luidspreker-aansluitingen zijn verwisseld. Sluit de luidsprekers met de korrekte polariteit van (+) en (-) aan.

Er klinkt een storende bromtoon of andere bijgeluiden.

- ➔ Zorg dat de aarddraad van de platenspeler op een goed aardingspunt is aangesloten (zie blz. 5).
- ➔ Controleer of er ergens een los contact is; steek alle stekkers stevig over de volle lengte in de aansluitbussen.
- ➔ De stereo-installatie pikt storing op van een te dichtbij staand TV-toestel. Zet de geluidsapparatuur en de TV verder uit elkaar, of schakel de TV uit.

Het apparaat reageert niet op de afstandsbediening (alleen voor de TA-FE910R/FE710R/FE610R/FE510R/FE310R).

- ➔ Verwijder eventuele obstakels tussen de afstandsbediening en de versterker.
- ➔ Richt de kop van de afstandsbediening recht naar de sensor op het voorpaneel van de versterker.
- ➔ De afstand tussen de versterker en de afstandsbediening is te groot. Ga dicht naar de versterker toe.
- ➔ Vervang beide batterijen van de afstandsbediening door nieuwe.

Het PROTECTION lampje van het beveiligingscircuit licht op (alleen voor de TA-FE910R/FE710R/FE610R) en/of de geluidswaergave valt plotseling weg.

- ➔ Controleer of er kortsluiting is opgetreden. Schakel de versterker uit en controleer de aangesloten componenten en luidsprekers.

Technische gegevens

Versterker-gedeelte

DIN uitgangsvermogen

TA-FE910R: 120 W + 120 W (aan 4 ohm, bij 1 kHz)
80 W + 80 W (aan 8 ohm, bij 1 kHz)
TA-FE710R: 100 W + 100 W (aan 4 ohm, bij 1 kHz)
65 W + 65 W (aan 8 ohm, bij 1 kHz)
TA-FE610R: 80 W + 80 W (aan 4 ohm, bij 1 kHz)
60 W + 60 W (aan 8 ohm, bij 1 kHz)
TA-FE510R: 80 W + 80 W (aan 4 ohm, bij 1 kHz)
60 W + 60 W (aan 8 ohm, bij 1 kHz)
TA-FE310R: 55 W + 55 W (aan 4 ohm, bij 1 kHz)
45 W + 45 W (aan 8 ohm, bij 1 kHz)
TA-FE210: 45 W + 45 W (aan 8 ohm, bij 1 kHz)

Totale harmonische vervorming

TA-FE910R/FE710R/FE610R: Minder dan 0,008 % (bij 10 watt uitgangsvermogen)

Frekwentiebereik

PHONO (20Hz - 20kHz): RIAA compensatiecurve $\pm 0,5$ dB
TUNER, CD, AUX (niet voor de TA-FE210), TAPE1/DAT, TAPE2/MD
TA-FE910R/FE710R/FE610R: 7 Hz - 100 kHz ± 3 dB
TA-FE510R/FE310R/FE210: 7 Hz - 70 kHz ± 3 dB

Signaal/ruisverhouding (A-netwerk)

PHONO
TA-FE910R/FE710R: 94 dB
TA-FE610R: 90 dB
TA-FE510R/FE310R/FE210: 80 dB
TUNER, CD, AUX (niet voor de TA-FE210), TAPE1/DAT, TAPE2/MD: 105 dB

Uitgangsspanning/impedantie

REC OUT
TA-FE910R/FE710R/FE610R: 150 mV, 1 kOhm
TA-FE510R/FE310R/FE210: 200 mV, 1 kOhm
PHONES
TA-FE910R/FE710R/FE610R: 10 mW (aan 8 ohm)
TA-FE510R/FE310R/FE210: 5 mW (aan 8 ohm)

Luidspreker-impedantie

TA-FE910R/FE710R/FE610R/FE510R/FE310R:
4 tot 16 ohm, 8 tot 16 ohm (SPEAKERS A+B)
TA-FE210: 8 tot 16 ohm

Dempingsfactor

TA-FE910R/FE710R/FE610R: 100 (bij 8 ohm, 1 kHz)
TA-FE510R/FE310R/FE210: 80 (bij 8 ohm, 1 kHz)

Algemeen

Systeem

Eindversterker: Zuiver complementaire SEPP OCL vermogen-versterker, met alle trappen direct gekoppeld
Voorversterker: Ruisarme equalizer-versterker

Stroomvoorziening

TA-FE910R/FE710R: 230 V wisselstroom, 50/60 Hz
TA-FE610R/FE510R/FE310R/FE210:
220 - 230 V wisselstroom, 50/60 Hz

Stroomverbruik

TA-FE910R: 265 watt
TA-FE710R: 220 watt
TA-FE610R: 180 watt
TA-FE510R: 160 watt
TA-FE310R/FE210: 120 watt

Afmetingen (b/h/d)

TA-FE910R/FE710R/FE610R: Ca. $430 \times 135 \times 365$ mm
TA-FE510R/FE310R: Ca. $430 \times 105 \times 300$ mm
TA-FE210: Ca. $430 \times 105 \times 290$ mm
inkl. uitstekende onderdelen en knoppen

Gewicht

TA-FE910R: 7,4 kg
TA-FE710R: 7,0 kg
TA-FE610R: 6,4 kg
TA-FE510R: 4,8 kg
TA-FE310R: 4,3 kg
TA-FE210: 4,1 kg

Bijgeleverd toebehoren

Afstandsbediening (1)
RM-S316 (alleen bij de TA-FE910R/FE710R/FE610R)
RM-S315 (alleen bij de TA-FE510R/FE310R)
Sony SUM-3 (NS) batterijen (2) (alleen bij de TA-FE910R/FE710R/FE610R/FE510R/FE310R).

Wijzigingen in ontwerp en technische gegevens voorbehouden, zonder kennisgeving.

Overzicht van het achterpaneel

• TA-FE910R

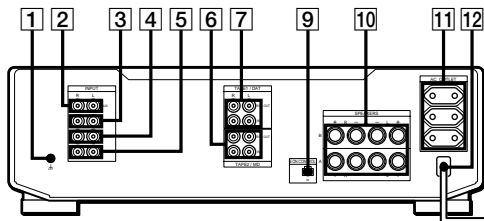

• TA-FE510R

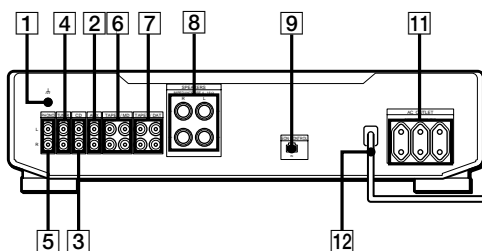

• TA-FE210

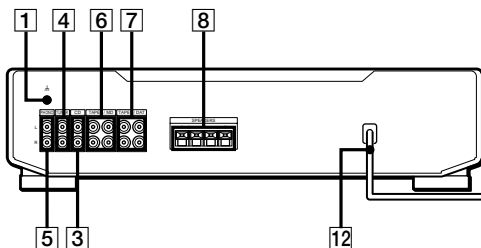







- 1 ⚡ (SIGNAL GND)
- 2 AUX hulpingangen (niet voor de TA-FE210)
- 3 CD compact disc ingangen
- 4 TUNER ingangen
- 5 PHONO platenspeler-ingangen
- 6 TAPE2/MD deck/minidisc-aansluitingen
- 7 TAPE1/DAT cassettedeck-aansluitingen
- 8 SPEAKERS luidspreker-aansluitingen (alleen op de TA-FE510R/FE310R/FE210)
- 9 EON CONTROL IN bedieningsaansluiting (alleen op de TA-FE910R/FE710R/FE610R/FE510R)
- 10 SPEAKERS A/B luidspreker-aansluitingen (alleen op de TA-FE910R/FE710R/FE610R)
- 11 AC OUTLET netstroomuitgangen (niet van toepassing op de modellen TA-FE510R (voor Groot-Brittannië), TA-FE310R (voor Groot-Brittannië) en TA-FE210)
- 12 Netsnoer

Beschrijving van de afstandsbediening (alleen voor de TA-FE910R/FE710R/FE610R/FE510R/FE310R)

De bijgeleverde afstandsbediening kan tevens dienst doen voor de bediening van andere Sony audio-componenten die zijn voorzien van het  afstandsbedieningssymbool.

Afstands-bedienings-toets(en)	Voor bediening van de	Functie
POWER (alleen op de RM-S315)	Versterker	In- en uitschakelen van de stroom
FUNCTION		
CD	Versterker	Keuze van het ingangssignaal van de CD ingangen
TUNER	Versterker	Keuze van het ingangssignaal van de TUNER ingangen
PHONO	Versterker	Keuze van het ingangssignaal van de PHONO ingangen
TAPE1/DAT	Versterker	Keuze van het ingangssignaal van de TAPE 1/DAT ingangen
TAPE2/MD	Versterker	Keuze van het ingangssignaal van de TAPE 2/MD ingangen
AUX	Versterker	Keuze van het ingangssignaal van de AUX ingangen
TUNER		
PRESET +/-	Tuner	Opzoeken van vooringestelde radiozenders

Afstands-bedienings-toets(en)	Voor bediening van de	Functie
CD		
	Compact disc speler	Starten van de CD-weergave
	Compact disc speler	Pauseren van de CD-weergave
	Compact disc speler	Stoppen van de CD-weergave
	Compact disc speler	Opzoeken van muziekstukken (AMS*-zoekfunctie)
D.SKIP	Compact disc speler	Verspringen van discs (alleen voor compact disc wisselaar)
MD		
	Minidisc-speler	Starten van de minidisc-weergave
	Minidisc-speler	Pauseren van de minidisc-weergave
	Minidisc-speler	Stoppen van de minidisc-weergave
	Minidisc-speler	Opzoeken van muziekstukken
TAPE DECK A/B		
	Cassette-deck A of B	Starten van de cassette-weergave
	Cassette-deck A of B	Stoppen van de bandloopfuncties
	Cassette-deck A of B	Snel vooruit- of terugspoelen van de band
VOL +/-	Versterker	Instellen van de geluidsterkte

*Automatische Muziek Sensor

VARNING

Utsätt inte denna apparaten för regn och fukt för att undvika riskerna för brand och/eller elektriska stötar.

Öppna inte höljet. Det kan resultera i risk för elektriska stötar. Överlåt allt reparations- och underhållsarbete till fackkunniga tekniker.

Placera enheten på en plats med god ventilation. Placera den inte i bokhyllan eller i ett skåp.

Att observera

Om säkerhet

- Öppna inte förstärkarens hölje. Det medför risk för elektriska stötar. Överlåt allt reparationsarbete till fackkunniga tekniker.
- Dra ut stickkontakten ur vägguttaget om du skulle råka tappa något föremål eller spilla vätska in i förstärkaren. Låt en fackkunnig tekniker se över förstärkaren innan du använder den igen.

Om strömförsörjning

- Kontrollera att förstärkarens driftspänning överensstämmer med nätspänningen där du bor innan du använder förstärkaren. Driftspänningen är angiven på namnplåten på förstärkarens baksida.
- Förstärkaren är nätansluten så länge stickkontakten sitter i vägguttaget, även om strömbrytaren på själva förstärkaren är franslagen.
- Dra ut stickkontakten ur vägguttaget om förstärkaren inte ska användas på länge. Håll i stickkontakten när du drar ut nätkabeln ur vägguttaget. Dra aldrig i själva kabeln.
- Nätkabelbyte får bara utföras av en kvalificerad serviceverkstad.

Om förstärkarens placering

- Placera förstärkaren på en plats med tillräcklig ventilation för att undvika överhettning, så håller förstärkaren längre.
- Placera inte förstärkaren nära värmekällor, eller på platser där solen lyser direkt på den, alltför dammiga platser, eller platser som utsätts för skakningar eller stötar.
- Ställ ingenting ovanpå höljet som kan täcka för ventilationshålen och därigenom orsaka funktionsfel.

Om anslutningar

Var noga med att stänga av förstärkaren och dra ut stickkontakten ur vägguttaget innan du ansluter några andra komponenter.

Om rengöring av förstärkaren

Rengör höljet, frontpanelen och kontrollerna med en mjuk trasa som fuktats i mild diskmedelslösning. Använd aldrig någon form av skursvamp med grov yta, skurpulver eller lösningsmedel som sprit eller bensin.

Om det blir rundgång

Gör så här:

- skruva ner volymen.
- ställ skivspelaren så långt från högtalarna som möjligt.
- sätt ljudisoleringsmaterial på skivspelarens undersida (finns i fackaffärer).
- håll undan mikrofonen från högtalarna när den används.

Som ytterligare skydd mot rundgång kan man ställa högtalarna eller skivspelaren på en tjock träplatta eller ett betongblock.

Om du har några frågor eller det uppstår något problem med din förstärkare så tala med närmaste Sony-handlare.

Välkommen!

Tack för att du köpt Sonys integrerade stereoförstärkare. Läs igenom denna bruksanvisning noggrant innan du börjar använda förstärkaren, och spara sedan bruksanvisningen.

Angående denna bruksanvisning

Denna bruksanvisning omfattar modellerna TA-FE910R, FE710R, FE610R, FE510R, FE310R och FE210. Kontrollera modellnumret på baksidan av din förstärkare. Om inget annat anges visas modellen TA-FE910R i figurerna. Eventuella skillnader i användningssättet är tydligt markerade i texten, t.ex. "gäller endast TA-FE910R/FE710R/FE610R".

Skillnader mellan modellerna

Modell	FE510R	FE310R	FE210
Finess			
Går att fjärrstyra med fjärrkontroll	•	•	
AUX-ingångar	•	•	
SOURCE DIRECT-knapp och indikator	•	•	
Strömbrytarstyrda nätströmtagg	•	•	
EON-mottagning	•		
Medhörning vid inspelning (tape monitor)	•		
SUBSONIC-knapp			
Högtalaromkopplare (SPEAKERS)			

Observera att TA-FE910R, FE710R och FE610R är utrustade med alla finesserna i ovanstående tabell.

Konventioner

- I bruksanvisningen beskrivs hur kontrollerna på förstärkaren används. För detaljer om knapparna på fjärrkontrollen (saknas för TA-FE210), se "Knapparna på fjärrkontrollen" på sidan 13.
- Följande symbol används i bruksanvisningen:

 Anger råd och tips som gör uppgiften lättare.

INNEHÅLL

Förberedelser

- Översikt över anslutningarna 4
- Anslutning av ljudkomponenter 4
- Högtalaranslutningar 5
- Nätanslutning 6

Att lyssna på musik 7 Inspe­ling 9

Övrigt

- Felsökning 10
- Tekniska data 10
- Bakpanelen 12
- Knapparna på fjärrkontrollen (gäller endast TA-FE910R/FE710R/FE610R/FE510R/FE310R) 13

Uppackning (gäller endast TA-FE910R/FE710R/FE610R/FE510R/FE310R)

Kontrollera att följande tillbehör följde med förstärkaren:

- Fjärrkontroll (1)
För TA-FE910R/FE710R/FE610R: RM-S316
För TA-FE510R/FE310R: RM-S315
- Sony SUM-3-batterier (NS) (2)

Isättning av batterier i fjärrkontrollen

Sätt i två batterier av AA-storlek (R6) med plus- och minuspolerna vända enligt markeringarna inuti batterifacket. Rikta fjärrkontrollen mot fjärrkontrollsensorn  på förstärkaren när du använder den.

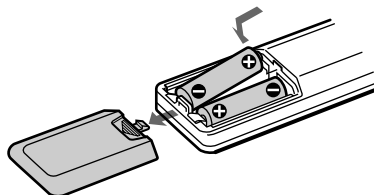

När behöver batterierna bytas ut?

Vid normal användning varar batterierna i ungefär 6 månader. Byt ut alla batterierna när fjärrkontrollen inte kan styra förstärkaren längre.

OBS!

- Utsätt inte fjärrkontrollen för hög värme eller fukt.
- Se till att det inte kommer in några främmande föremål i fjärrkontrollen. Var speciellt försiktig när du byter batterier.
- Se till att fjärrkontrollens sensor inte träffas direkt av solljus eller stark belysning. Det kan leda till funktionsfel.
- Ta ur batterierna om fjärrkontrollen inte ska användas på länge för att undvika eventuella skador på grund av batteriläckage eller rostbildning.

Översikt över anslutningarna

Det går att ansluta följande ljudkomponenter till förstärkaren och styra dem. Följ den angivna anslutningsproceduren för varje komponent du vill ansluta.

Se var de olika uttagen sitter och vad de heter i avsnittet "Bakpanelen" på sidan 12.

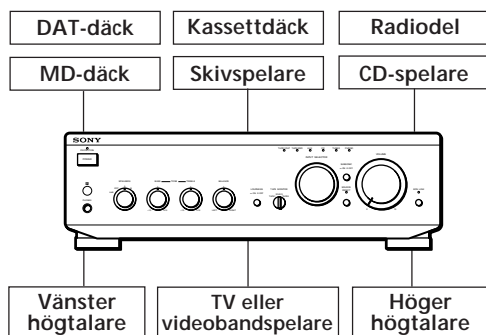

Innan du börjar

- Slå ifrån strömmen till alla komponenterna innan du gör några anslutningar.
- Sätt inte i de olika komponenternas nätkablar förrän alla andra anslutningar är färdiga.
- Använd ljudkablarna som följde med respektive komponent för att ansluta komponenterna till förstärkaren. Köp och använd extra kablar om det behövs.
- Var noga med att sätta i kontakterna ordentligt för att undvika brum och brus.
- Var noga med att koppla ihop R-uttagen (för höger kanal) och L-uttagen (för vänster kanal) på förstärkaren med R- och L-uttagen på de andra komponenterna när du ansluter ljudkablarna.

Anslutning av ljudkomponenter

Översikt

Här visas hur ljudkomponenterna ska anslutas till förstärkaren.

- TA-FE910R/FE710R/FE610R

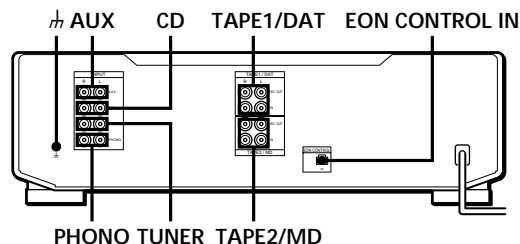

- TA-FE510R/FE310R/FE210

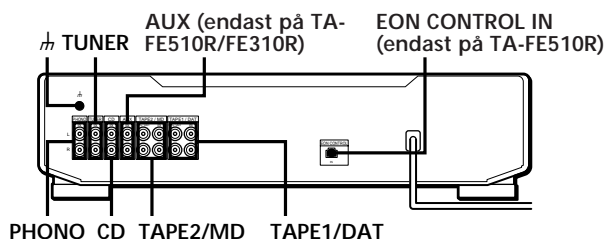

Vilka kablar behövs?

Ljudkablar (medföljer ej) (2 st. för varje kassettdäck, DAT-däck eller MD-däck; 1 st. för övriga komponenter)

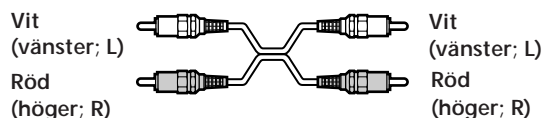

Anslutningar

Pilen \Rightarrow visar signalflödet.

OBS!

I följande figurer visas uttagen på TA-FE510R.

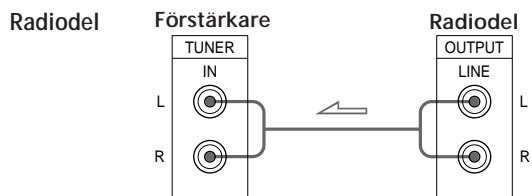
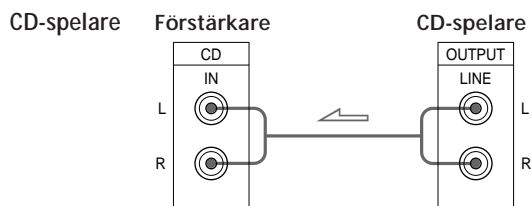

Kassettdäck, DAT-däck eller MD-däck

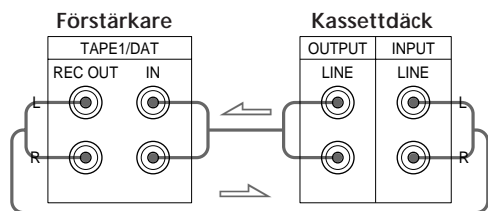

Använd ovanstående figur för att koppla ihop OUTPUT- och INPUT-uttagen på:

- ett kassettdäck eller ett DAT-däck med TAPE1/DAT-uttagen.
- ett kassettdäck eller en MD-däck med TAPE2/MD-uttagen.

Skivspelare

- 1 Ta bort kortslutningspluggarna ur PHONO-ingångarna innan du sätter i ljudkablarna (men bara om du ansluter en skivspelare).
Sätt aldrig i kortslutningspluggarna i några av REC OUT-uttagen. Det kan leda till att ljudet från förstärkaren stängs av eller till fel på förstärkaren.

- 2 Anslut ljudkablarna.

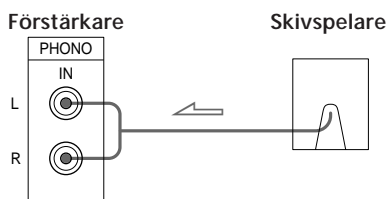

OBS!

Anslut jordsladden till SIGNAL GND (h) på förstärkaren för att förhindra brum.

TV eller videobandspelare (gäller endast TA-FE910R/FE710R/FE610R/FE510R/FE310R)

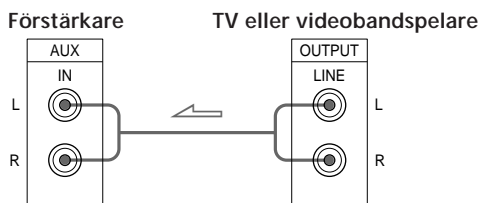

EON CONTROL (gäller endast TA-FE910R/FE710R/FE610R/FE510R)

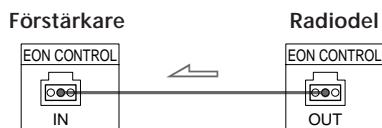

Om din radiodel är försedd med en EON CONTROL OUT-utgång så koppla ihop den med EON CONTROL IN-ingången på förstärkaren för att kunna använda EON-funktionen (Enhanced Other Networks) vid RDS-mottagning (radiodatasystem) (se sidan 8).

Högtalaranslutningar

Översikt

Här visas hur högtalarna ska anslutas till förstärkaren. Det går att ansluta två par högtalare till uttagen SPEAKERS A och B (gäller endast TA-FE910R/FE710R/FE610R).

- TA-FE910R/FE710R/FE610R

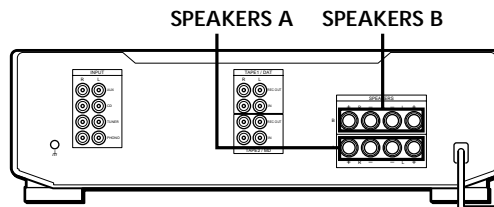

- TA-FE510R/FE310R

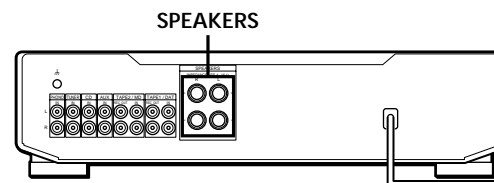

- TA-FE210

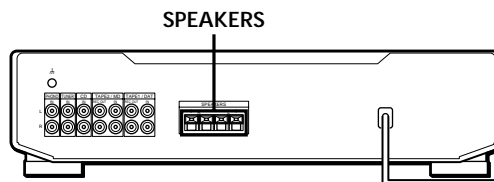

Vilka kablar behövs?

Högtalarkablar (medföljer ej) (1 för varje högtalare)

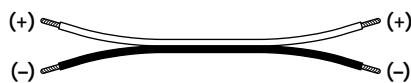

Skala av ca. 15 mm av varje ände av högtalarkablarna och tvinning ihop metalltrådarna inuti. Var noga med att ansluta högtalartådarna till motsvarande kontakter på komponenterna: + till + och - till -. Om kablarna vänds fel blir ljudet förvrängt och basen försvinner.

Anslutningar

- TA-FE910R/FE710R/FE610R

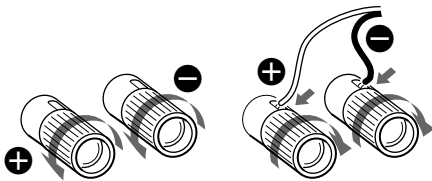

- TA-FE510R/FE310R

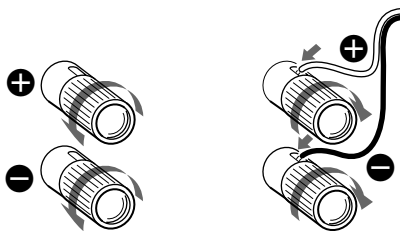

- TA-FE210

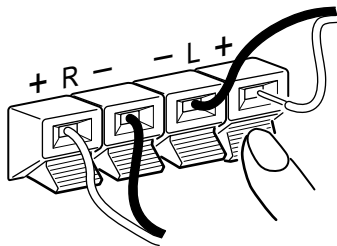

Anslutning av högtalare med tvåtrådiga högtalarkablar (gäller endast TA-FE910R/FE710R/FE610R)

Det finns två par högtalarutgångar på förstärkaren, SPEAKERS A och B, som går att använda samtidigt, vilket också gör det möjligt att ansluta högtalare med tvåtrådiga högtalarkablar. Ställ den på A+B för att driva båda högtalarparen samtidigt.

Omkoppling mellan högtalarpar A och B

Ställ SPEAKERS-omkopplaren på A respektive B. Ställ den på A+B för att driva båda högtalarparen samtidigt.

OBS!

Använd högtalare med en nominell impedans på 4 till 16 ohm. Om du matar ut ljudet genom två par högtalare samtidigt, måste högtalarna ha en nominell impedans på 8 till 16 ohm.

Nätanslutning

Isättning av nätkablarna

Sätt nätkablarna från förstärkaren och dina andra ljud- och videokomponenter i vägguttag.



Det går att förse andra komponenter med ström via AC OUTLET-uttagen på baksidan av förstärkaren (Saknas på modellerna TA-FE510R för Storbritannien och FE-310R för Storbritannien, och på TA-FE210)

Genom att ansluta andra ljudkomponenter till nätuttagen AC OUTLET på förstärkaren går det att förse de anslutna komponenterna med ström via förstärkaren, vilket gör att du kan slå på eller stänga av hela anläggningen genom att slå på eller stänga av förstärkaren.

Var försiktig

Kontrollera att den totala effektförbrukningen för alla komponenter som är anslutna till nätuttagen på förstärkaren inte överskrider 100 watt. Koppla inte in några andra elektriska hushållsapparater som t.ex. strykjärn, fläktar, TV-apparater eller andra högeffektapparater i uttaget.

OBS!

Håll isär nätkabeln, ljudkablarna och högtalarkablarna. Det kan uppstå brus eller försämringar i ljudet om ljudkablarna kommer i kontakt med nätkabeln, eller om högtalarkablarna dras för nära radiodelens ramantenn eller trädantenn.

Att lyssna på musik

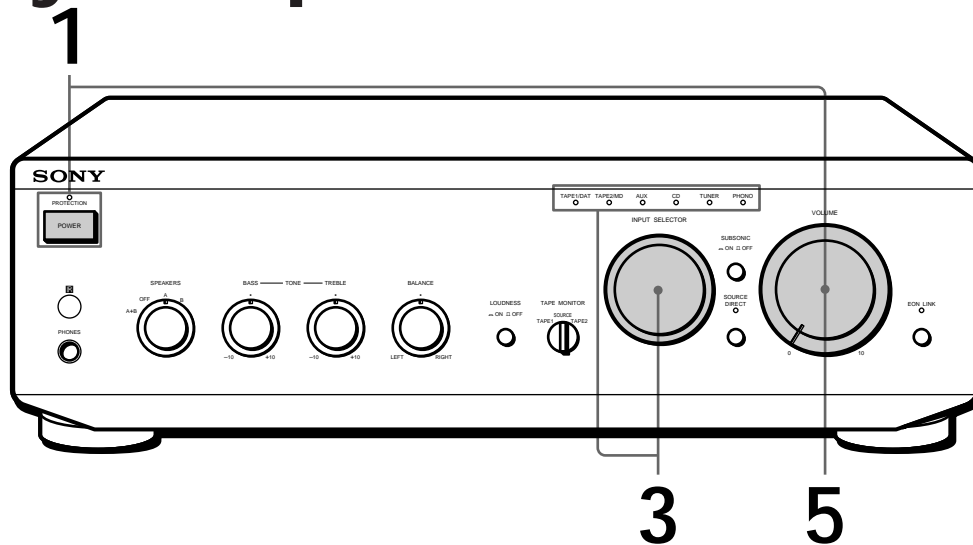

☛ Om strömbrytaren (POWER) är intryckt (gäller endast TA-FE510R/FE310R)
Det går att slå på och stänga av förstärkaren genom att trycka på POWER på fjärrkontrollen.

☛ För att lyssna genom hörlurar
Koppla in hörlurarna i PHONES-uttaget och ställ SPEAKERS-omkopplaren på OFF (gäller endast TA-FE910R/FE710R/FE610R).

☛ För att lyssna direkt på ingångssignalen (gäller endast TA-FE910R/FE710R/FE610R/FE510R/FE310R)
Tryck på SOURCE DIRECT så att indikatorn tänds. Då skickas signalen förbi kretsarna för tonkontrollerna (TONE), balanskontrollen (BALANCE), LOUDNESS-knappen och SUBSONIC-knappen (gäller endast TA-FE910R/FE710R/FE610R), vilket innebär att det inte går att justera basen, diskanten eller balansen, förstärka basen och diskanten, eller minska det lågfrekventa bullret när du lyssnar direkt på en ljudkälla.

OBS!
Undvik att skruva upp ljudet i högtalarna så högt att det blir förvrängt. Distorsion på höga frekvenser kan skada högtalarnas diskantelement.

1 Tryck på POWER för att slå på förstärkaren och vrid VOLUME-kontrollen moturs så långt det går för att förhindra att högtalarna skadas av alltför kraftiga signaler.
PROTECTION-indikatorn tänds och släcks sedan igen (gäller endast TA-FE910R/FE710R/FE610R).

2 Slå på den ljudkälla du vill lyssna på.

3 Ställ INPUT SELECTOR på motsvarande ljudkälla.
Indikatorn för ljudkällan tänds.

För att lyssna på en	Vrid INPUT SELECTOR till
Grammofonskiva	PHONO
Radiosändning	TUNER
CD-skiva	CD
Ljudkälla som är ansluten till AUX	AUX (saknas på TA-FE210)
Ljudkälla som är ansluten till:	
— TAPE1/DAT	TAPE1/DAT
— TAPE2/MD	TAPE2/MD

4 Sätt igång ljudkällan.

5 Justera volymen genom att vrida på VOLUME-kontrollen.

För att	Tryck eller vrid på
Justera basen	BASS
Justera diskanten	TREBLE
Justera balansen	BALANCE
Förstärka basen och diskanten vid lyssning på låg volym	LOUDNESS
Minska lågfrekventt buller pga skeva skivor, etc.	SUBSONIC (gäller endast TA-FE910R/FE710R/FE610R)



Vad är EON?

EON ("Enhanced Other Networks" = övervakning av andra radionät) är en praktisk RDS-tjänst som gör att anläggningen automatiskt kopplar över till program av den typ du vill höra på så fort sådana program börjar sändas i ditt område.

EON-mottagning (gäller endast TA-FE910R/FE710R/FE610R/FE510R)

När förstärkaren är ansluten till en Sony-radiodel via EON CONTROL-systemet kopplar förstärkaren över till alla EON-program som sänds i ditt EON-område, och återgår sedan till den senast inkopplade ljudkällan när programmet tar slut.

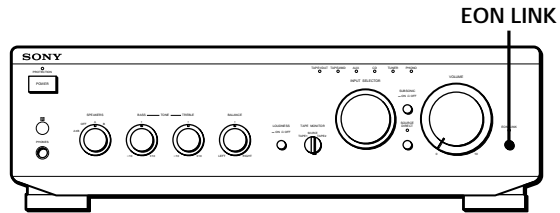

- 1 Kontrollera att radiodelen är ansluten till förstärkaren via EON CONTROL-kontakterna (se sidan 5).
- 2 Tryck på EON LINK så att indikatorn tänds. EON-program tas emot så fort de börjar sändas på den frekvens som är inställd på radiodelen.

Avstängning av EON-mottagning

Tryck en gång till på EON LINK så att indikatorn släcks.

OBS!

- Om du väljer någon annan ljudkälla medan en EON-sändning pågår avbryts EON-mottagningen. Så länge EON LINK-indikatorn är tänd fortsätter dock EON-sändningar att tas emot automatiskt.
- Var noga med att stänga av EON-mottagningen innan du börjar spela in. Annars kan EON-program störa inspelningen.
- Om du aktiverar medhörningsfunktionen vid inspelning (se sidan 9) när EON LINK-indikatorn är tänd, släcks indikatorn och inga EON-sändningar tas emot längre. Stäng i så fall av medhörningsfunktionen så att indikatorn tänds igen.

Inspelning

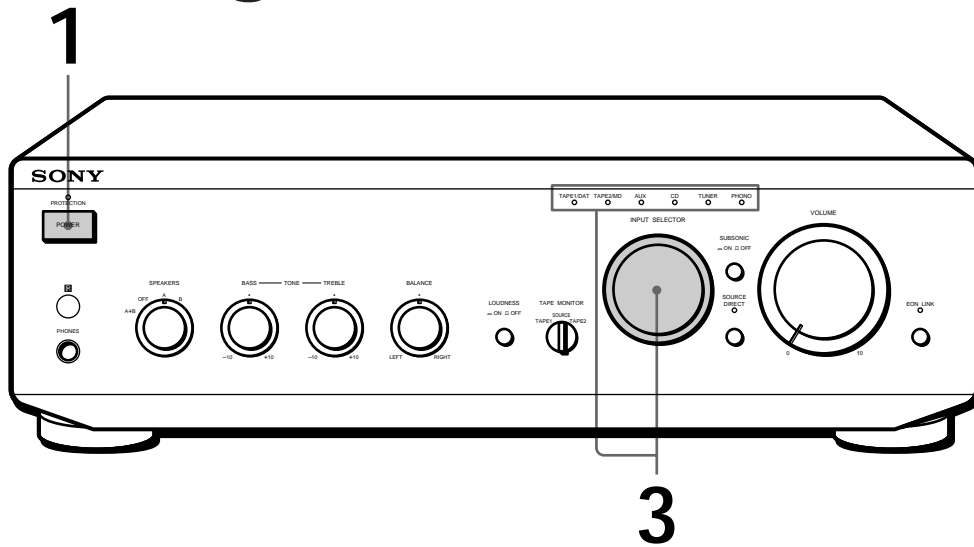

Det går att spela in samma ljud på två olika inspelningskomponenter samtidigt.

Det går att kontrollera det inspelade ljudet med medhörningsfunktionen (Tape Monitor) (gäller endast TA-FE910R/FE710R/FE610R/FE510R)
Om Kassettäcket som du spelar in på har separata in- och avspelningshuvuden kan du kontrollera det inspelade ljudet medan inspelningen pågår. Ställ TAPE MONITOR på TAPE1 eller TAPE2 (på TA-FE910R/FE710R) för att höra det inspelade ljudet, eller tryck på TAPE1 MONITOR (på TA-FE610R/FE510R). Observera att på TA-FE610R/FE510R går det bara att använda medhörning för ljud som spelas in via förstärkarens TAPE1/DAT-utgångar.

- 1** Tryck på POWER för att slå på förstärkaren.
- 2** Slå på den ljudkälla du vill spela in ifrån.
- 3** Vrid INPUT SELECTOR till ljudkällan du vill spela in ifrån. Indikatorn för ljudkällan tänds.

För att spela in	Ställ INPUT SELECTOR på
en grammofonskiva	PHONO
ett radioprogram	TUNER
en CD-skiva	CD
från en ljudkälla som är ansluten till AUX	AUX (saknas på TA-FE210)
från en ljudkälla som är ansluten till	
— TAPE1/DAT	—TAPE1/DAT
— TAPE2/MD	—TAPE2/MD

- 4** Gör klart för inspelning på inspelningskomponenten, och starta inspelningen.
- 5** Sätt igång ljudkällan.

Felsökning

Gå igenom felsökningsschemat om något av nedanstående problem skulle inträffa när du använder förstärkaren. Om problemet kvarstår så kontakta närmaste Sony-handlare.

Inget ljud.

- ➔ Sätt i ljudkablarnas kontakter ordentligt.
- ➔ Anslut förstärkaren och de andra komponenterna på rätt sätt.
- ➔ Vrid INPUT SELECTOR till läget för rätt ljudkälla.

Inget ljud i den ena kanalen eller dålig balans mellan högtalarna.

- ➔ Justera balansen genom att vrida på BALANCE-kontrollen.
- ➔ Kontrollera högtalar- och ingångsanslutningarna för den kanal som är död.

Dålig bas eller diskant.

- ➔ Justera tonklangen med TONE-kontrollerna.
- ➔ Ändra högtalarnas placering eller andra förhållanden i rummet så att det inte finns några hinder i vägen för ljudet.

Ljudet blir förvrängt.

- ➔ Felaktigt vald insignal.
- ➔ Otillräcklig högtalarkapacitet. Skruva ner volymen.

Ingen bas eller oklar placering av instrumenten i ljudbilden.

- ➔ Högtalarkablarna är anslutna med plus- och minuspolerna felvända. Gör om anslutningen med polerna vända rätt.

Brum eller brus.

- ➔ Jorda skivspelaren (se sidan 5).
- ➔ Sätt i ljudkablarnas kontakter ordentligt.
- ➔ Förstärkaren utsätts för störningar från en TV-apparat. Flytta förstärkaren längre bort från TV:n eller stäng av TV:n.

Fjärrkontrollen fungerar inte (gäller endast TA-FE910R/FE710R/FE610R/FE510R/FE310R).

- ➔ Flytta undan eventuella hinder mellan fjärrkontrollen och fjärrkontrollsensorn på förstärkaren.
- ➔ Rikta fjärrkontrollen mot fjärrkontrollsensorn på förstärkarens frontpanel.
- ➔ Fjärrkontrollen är för långt bort från förstärkaren. Flytta dig närmare förstärkaren.
- ➔ Byt batterier i fjärrkontrollen.

PROTECTION-indikatorn tänds (gäller endast TA-FE910R/FE710R/FE610R) och/eller ljudet försvinner plötsligt.

- ➔ Kontrollera om det har blivit kortslutning. Stäng av förstärkaren och kontrollera de anslutna komponenterna och högtalarna.

Tekniska data

Förstärkardel

Uteffekt (DIN)

TA-FE910R: 120 W + 120 W (4 ohm vid 1 kHz)
80 W + 80 W (8 ohm vid 1 kHz)
TA-FE710R: 100 W + 100 W (4 ohm vid 1 kHz)
65 W + 65 W (8 ohm vid 1 kHz)
TA-FE610R: 80 W + 80 W (4 ohm vid 1 kHz)
60 W + 60 W (8 ohm vid 1 kHz)
TA-FE510R: 80 W + 80 W (4 ohm vid 1 kHz)
60 W + 60 W (8 ohm vid 1 kHz)
TA-FE310R: 55 W + 55 W (4 ohm vid 1 kHz)
45 W + 45 W (8 ohm vid 1 kHz)
TA-FE210: 45 W + 45 W (8 ohm vid 1 kHz)

Total harmonisk distorsion

TA-FE910R/FE710R/FE610R: Mindre än 0,008% (vid 10 W utteffekt)

Frekvensomfång

PHONO (20 Hz - 20 kHz): RIAA-erkvaliseringskurva ±0.5 dB
TUNER, CD, AUX (saknas på TA-FE210), TAPE1/DAT, TAPE2/MD
TA-FE910R/FE710R/FE610R: 7 Hz - 100 kHz \pm 3 dB
TA-FE510R/FE310R/FE210: 7 Hz - 70 kHz \pm 3 dB

Signalbrusförhållande (nät A)

PHONO
TA-FE910R/FE710R: 94 dB
TA-FE610R: 90 dB
TA-FE510R/FE310R/FE210: 80 dB
TUNER, CD, AUX (saknas på TA-FE210), TAPE1/DAT, TAPE2/MD: 105 dB

Utspänning/impedans

REC OUT
TA-FE910R/FE710R/FE610R: 150 mV, 1 kohm
TA-FE510R/FE310R/FE210: 200 mV, 1 kohm
PHONES
TA-FE910R/FE710R/FE610R: 10 mW (vid 8 ohm)
TA-FE510R/FE310R/FE210: 5 mW (vid 8 ohm)

Högtalarimpedans

TA-FE910R/FE710R/FE610R/FE510R/FE310R:
4 - 16 ohm, 8 - 16 ohm (SPEAKERS A+B)
TA-FE210: 8 - 16 ohm

Dämpningsfaktor

TA-FE910R/FE710R/FE610R: 100 (8 ohm, 1 kHz)
TA-FE510R/FE310R/FE210: 80 (8 ohm, 1 kHz)

Allmänt

System

Effektförstärkare: Helkomplementär SEPP OCL-effektförstärkare med alla steg direktkopplade
Förförstärkare: Lågbrusig förstärkare med equalizer

Strömförsörjning

TA-FE910R/FE710R: 230 V växelström, 50/60 Hz
TA-FE610R/FE510R/FE310R/FE210:
220 - 230 V växelström, 50/60 Hz

Effektförbrukning

TA-FE910R: 265 W
TA-FE710R: 220 W
TA-FE610R: 180 W
TA-FE510R: 160 W
TA-FE310R/FE210: 120 W

Yttermått (ca.) (b/h/d)

TA-FE910R/FE710R/FE610R: 430 × 135 × 365 mm
TA-FE510R/FE310R: 430 × 105 × 300 mm
TA-FE210: 430 × 105 × 290 mm
inkl. utskjutande delar och reglage

Vikt (ca.)

TA-FE910R: 7,4 kg
TA-FE710R: 7,0 kg
TA-FE610R: 6,4 kg
TA-FE510R: 4,8 kg
TA-FE310R: 4,3 kg
TA-FE210: 4,1 kg

Medföljande tillbehör

Fjärrkontroll (1)
RM-S316 (för TA-FE910R/FE710R/FE610R)
RM-S315 (för TA-FE510R/FE310R)
Sony SUM-3-batterier (NS) (2) (gäller endast TA-FE910R/FE710R/FE610R/FE510R/FE310R)

Rätt till ändringar förbehålles.

Bakpanelen

• TA-FE910R

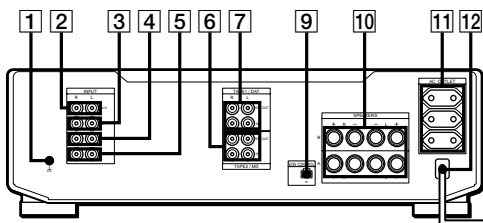

- 1 ⚡ (SIGNAL GND)
- 2 Extraingångar (AUX) (saknas för TA-FE210)
- 3 CD-ingångar (CD)
- 4 Radioingångar (TUNER)
- 5 Skivspelaringångar (PHONO)
- 6 In/utgångar för kassettdäck/MD-spelare (TAPE2/MD)
- 7 In/utgångar för kassettdäck/DAT-däck (TAPE1/DAT)
- 8 Högtalarutgångar (SPEAKERS) (endast på TA-FE510R/FE310R/FE210)
- 9 EON-kontrollgång (EON CONTROL IN) (endast på TA-FE910R/FE710R/FE610R/FE510R)
- 10 Högtalarutgångar (SPEAKERS A/B) (endast på TA-FE910R/FE710R/FE610R)
- 11 Nätströmuttag (AC OUTLET) (Saknas på modellerna TA-FE510R (för Storbritannien) och FE-310R för Storbritannien, och på TA-FE210)
- 12 Nätkabel

• TA-FE510R

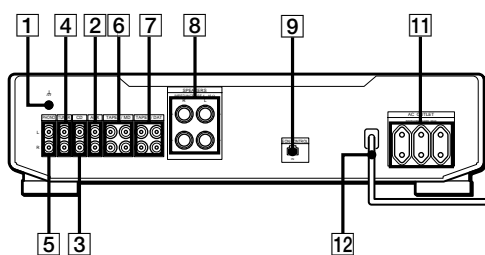

• TA-FE210

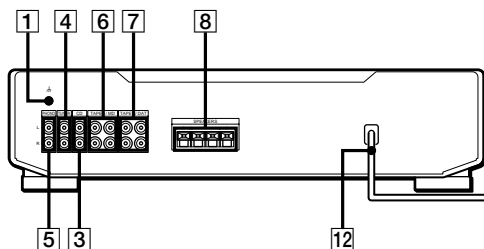











Knapparna på fjärrkontrollen

(gäller endast TA-FE910R/FE710R/FE610R/FE510R/FE310R)

Det går även att använda den medföljande fjärrkontrollen för att styra andra Sony-ljudkomponenter som är försedda med fjärrkontrollsensor märket .

Knapp(ar) på fjärrkontrollen	Styr	Används för att
POWER (endast på RM-S315)	Förstärkaren	Slå på och av strömmen.
FUNCTION		
CD	Förstärkaren	Koppla om till signaler från CD-ingångarna.
TUNER	Förstärkaren	Koppla om till signaler från TUNER-ingångarna.
PHONO	Förstärkaren	Koppla om till signaler från PHONO-ingångarna.
TAPE1/DAT	Förstärkaren	Koppla om till signaler från TAPE1/DAT-ingångarna.
TAPE2/MD	Förstärkaren	Koppla om till signaler från TAPE2/MD-ingångarna.
AUX	Förstärkaren	Koppla om till signaler från AUX-ingångarna.
TUNER		
PRESET +/-	Radiodelen	Avsöka och ställa in snabbvalsstationer.

Knapp(ar) på fjärrkontrollen	Styr	Används för att
CD		
	CD-spelaren	Börja spela CD-skivan.
	CD-spelaren	Pausa CD-spelaren.
	CD-spelaren	Stanna CD-spelaren.
	CD-spelaren	Leta efter spår (AMS*).
D.SKIP	CD-spelaren	Hoppa till nästa CD-skiva (på CD-spelare som är utrustade med skivväxlare).
MD		
	MD-spelaren	Börja spela MD-skivan.
	MD-spelaren	Pausa MD-spelaren.
	MD-spelaren	Stanna MD-spelaren.
	MD-spelaren	Leta efter spår.
TAPE DECK A/B		
	Kassettdäck A eller B	Börja spela bandet.
	Kassettdäck A eller B	Stanna bandet.
	Kassettdäck A eller B	Snabbspola bandet framåt eller bakåt.
VOL +/-	Förstärkaren	Höja eller sänka volymen.

*Automatisk musiksökning

ATTENZIONE

Per evitare incendi o cortocircuiti, non esporre l'apparecchio alla pioggia o all'umidità.

Per evitare scosse elettriche, non aprire l'apparecchio. Per le riparazioni rivolgersi solo a personale qualificato.

Non installare l'apparecchio in uno spazio chiuso, come una libreria o un mobiletto.

Precauzioni

Sicurezza

- Non smontare il rivestimento perché questo può risultare in scosse elettriche. Per la manutenzione rivolgersi solo a personale qualificato.
- In caso di penetrazione di oggetti o liquidi all'interno dell'amplificatore, scollegare il cavo di alimentazione e far controllare l'amplificatore da personale qualificato prima di usarlo nuovamente.

Fonti di alimentazione

- Prima di usare l'amplificatore, verificare che la sua tensione operativa corrisponda a quella della rete elettrica locale. La tensione operativa è indicata sulla piastrina sul retro dell'amplificatore.
- L'amplificatore non è scollegato dalla fonte di alimentazione CA (corrente di rete) fintanto che il cavo di alimentazione è inserito nella presa a muro, anche se l'amplificatore stesso è stato spento.
- Scollegare l'amplificatore dalla presa a muro se si prevede di non usarlo per un lungo periodo. Per scollegare il cavo di alimentazione CA, tirarlo afferrandone la spina. Non tirare mai il cavo stesso.
- Il cavo di alimentazione CA deve essere sostituito solo presso di un centro di assistenza qualificato.

Collocazione

- Collocare l'amplificatore in un luogo con una ventilazione adeguata per evitare surriscaldamenti interni e prolungare la durata dell'amplificatore.
- Non collocare l'amplificatore nei pressi di fonti di calore o in luoghi esposti a luce solare diretta, polvere eccessiva o scosse meccaniche.
- Non collocare sopra il rivestimento nulla che possa bloccare i fori di ventilazione e causare malfunzionamenti.

Funzionamento

Prima di collegare altri componenti, assicurarsi di spegnere e scollegare dalla presa di corrente l'amplificatore.

Pulizia dell'amplificatore

Pulire il rivestimento, il pannello e i comandi con un panno morbido leggermente inumidito con una blanda soluzione detergente. Non usare alcun tipo di straccio graffiante, polvere abrasiva o solventi come alcool e benzina.

Prevenzione del feedback

Procedere come segue:

- abbassare il volume.
- tenere il giradischi il più lontano possibile dai diffusori.
- usare isolanti audio reperibili in commercio sul fondo del giradischi.
- tenere il microfono lontano dai diffusori durante l'uso.

Come ulteriore protezione dal feedback, collocare i diffusori o il giradischi su un'asse di legno robusta o un piano di cemento.

In caso di problemi o interrogativi riguardanti l'amplificatore, consultare il proprio rivenditore Sony.

Benvenuti!

Grazie per aver acquistato questo amplificatore stereo integrato Sony. Prima di usare l'amplificatore, leggere con attenzione questo manuale e conservarlo per riferimenti futuri.

Uso del manuale

Le istruzioni in questo manuale sono per i modelli TA-FE910R, FE710R, FE610R, FE510R, FE310R e FE210. Controllare il numero di modello dell'apparecchio acquistato osservando il pannello posteriore dell'amplificatore. In questo manuale, il TA-FE910R è il modello usato per le illustrazioni, se non diversamente specificato. Qualsiasi differenza di funzionamento è chiaramente indicata nel testo, con espressioni tipo "solo per i modelli TA-FE910R/FE710R/FE610R".

Tipo di differenza

Modello	FE510R	FE310R	FE210
Operatività con telecomando	•	•	
Connettori AUX	•	•	
Pulsante e indicatore SOURCE DIRECT	•	•	
Prese di commutazione CA	•	•	
Ricezione "EON"	•		
Funzione Tape Monitor	•		
Pulsante SUBSONIC			
Selettore SPEAKERS			

Si noti che tutte le caratteristiche sopra elencate so no paresenti nei modelli TA-FE910R, FE710R e FE610R.

Convenzioni

- Le istruzioni in questo manuale descrivono i comandi dell'amplificatore. Per dettagli sui tasti del telecomando (non disponibile per il modello TA-FE210), vedere "Descrizione dei tasti del telecomando" a retrocopertina.
- In questo manuale è usata la seguente icona:

 Indica informazioni e consigli utili per facilitare l'impiego.

INDICE

Preparativi

- Descrizione dei collegamenti 4
- Collegamento di componenti audio 4
- Collegamento di sistemi diffusori 5
- Collegamento del cavo di alimentazione 6

Ascolto della musica 7

Registrazione 9

Altre informazioni

- Soluzione di problemi 10
- Caratteristiche tecniche 10
- Descrizione del pannello posteriore 12
- Descrizione dei tasti del telecomando (solo per i modelli TA-FE910R/FE710R/FE610R/FE510R/FE310R) Retrocopertina

Disimballaggio (solo per i modelli TA-FE910R/FE710R/FE610R/FE510R/FE310R)

Controllare di aver ricevuto i seguenti elementi in dotazione:

- Telecomando (comando a distanza) (1)
 - Per TA-FE910R/FE710R/FE610R: RM-S316
 - Per TA-F510R/FE310R: RM-S315
- Pile Sony SUM-3 (NS) (2)

Inserimento delle pile nel telecomando

Inserire due pile R6 (formato AA) facendo corrispondere i poli + e - delle pile ai simboli all'interno del comparto pile. Quando si usa il telecomando, puntarlo verso il sensore di comandi a distanza sull'amplificatore .

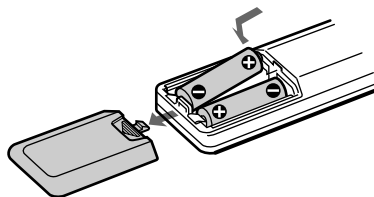

Sostituzione delle pile

Le pile durano circa sei mesi con un uso normale. Quando il telecomando non controlla più l'amplificatore sostituire tutte le pile.

Note

- Non lasciare il telecomando in luoghi estremamente caldi o umidi.
- Evitare la penetrazione di oggetti estranei nel telecomando, particolarmente quando si sostituiscono le pile.
- Non esporre il telecomando alla luce solare diretta o a impianti di illuminazione. Ciò potrebbe causare malfunzionamenti.
- Se si prevede di non usare il telecomando per un lungo periodo, estrarre le pile per evitare possibili danni dovuti a perdite del fluido delle pile e corrosione.

Descrizione dei collegamenti

L'amplificatore consente di collegare e controllare i seguenti componenti audio. Seguire i procedimenti di collegamento, indicati per ciascun componente, per i componenti che si desidera collegare.

Per vedere la posizione e il nome di ciascuna presa, vedere "Descrizione del pannello posteriore" a retrocopertina.

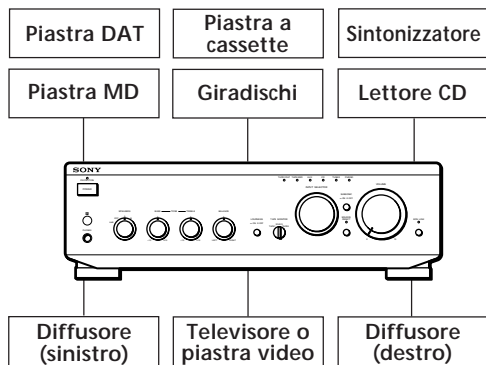

Prima di cominciare

- Spegnere tutti i componenti prima di eseguire qualsiasi collegamento.
- Non collegare i cavi di alimentazione CA dei vari componenti prima di aver completato tutti i collegamenti.
- Usare i cavi di collegamento audio in dotazione a ciascun componente per il collegamento all'amplificatore. Acquistare e usare cavi disponibili opzionalmente se necessario.
- Assicurarsi di eseguire collegamenti saldi per evitare ronzii e rumori.
- Quando si collega un cavo audio, assicurarsi di collegare le prese R (destra) e L (sinistra) dell'amplificatore rispettivamente alle prese R e L degli altri componenti.

Collegamento di componenti audio

Descrizione

Questa sezione spiega come collegare i componenti audio all'amplificatore.

• TA-FE910R/FE710R/FE610R

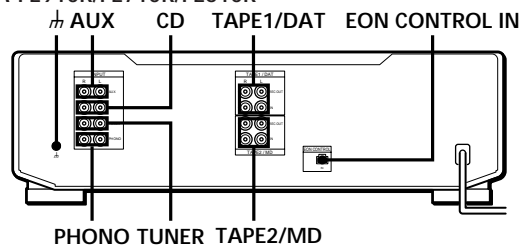

• TA-FE510R/FE310R/FE210

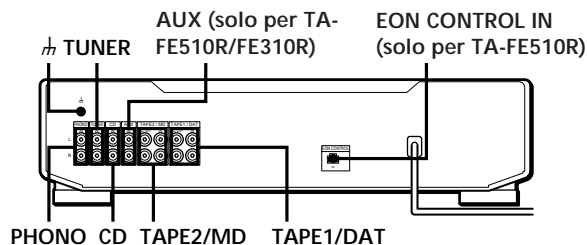

Cavi necessari

Cavi di collegamento audio (non in dotazione) (2 per ciascuna piastra a cassette, piastra DAT o piastra MD; 1 per gli altri componenti)

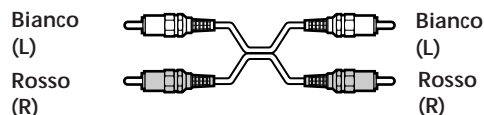

Collegamenti

La freccia \Rightarrow indica il flusso del segnale.

Nota

Si noti che nelle seguenti illustrazioni sono mostrate le prese del modello TA-FE510R.

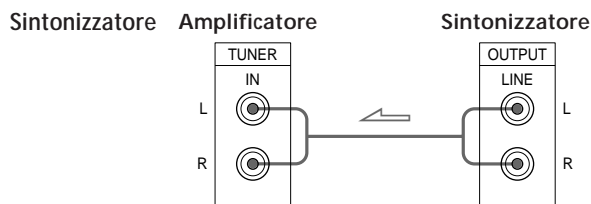
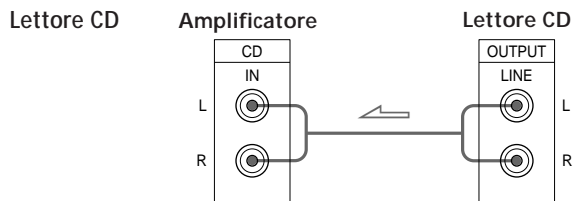

Piastra a cassette, piastra DAT o piastra MD

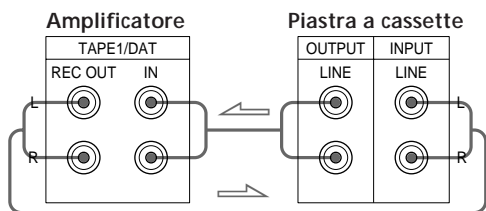

Usare lo schema sopra per collegare le prese OUTPUT e INPUT di:

- una piastra a cassette o una piastra DAT alle prese TAPE1/DAT.
- una piastra a cassette o una piastra MD alle prese TAPE2/MD.

Giradischi

1 Rimuovere le spine cortocircuitanti dalle prese PHONO prima di collegare i cavi (ma non se si collega un giradischi).

Non applicare le spine cortocircuitanti a nessuna delle prese REC OUT, altrimenti l'emissione dall'amplificatore può interrompersi o possono verificarsi problemi di funzionamento.

2 Collegare i cavi di collegamento audio.

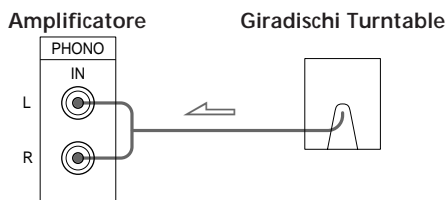

Nota

Collegare il cavo di massa al terminale di SIGNAL GND sull'amplificatore per evitare ronzii.

Televisore o piastra video (solo per i modelli TA-FE910R/FE710R/FE610R/FE510R/FE310R)

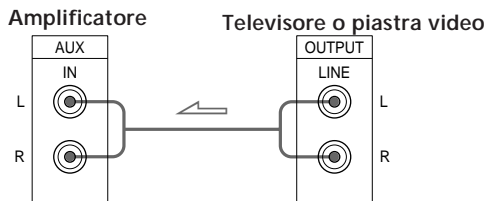

EON CONTROL (solo per i modelli TA-FE910R/FE710R/FE610R/FE510R)

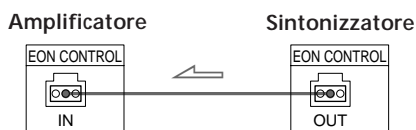

Se il sintonizzatore è dotato di un terminale EON CONTROL OUT, collega telo al terminale EON CONTROL IN dell'amplificatore per poter utilizzare la funzione "EON" (Enhanced Other Networks = altre reti rinforzate) del sistema "RDS" (Radio Data System = sistema dati radio) (vedere a pagina 8).

Collegamento di sistemi diffusori

Descrizione

Questa sezione spiega come collegare i diffusori all'amplificatore. È possibile collegare due coppie di diffusori, SPEAKERS A e B (solo per i modelli TA-FE910R/FE710R/FE610R).

- TA-FE910R/FE710R/FE610R

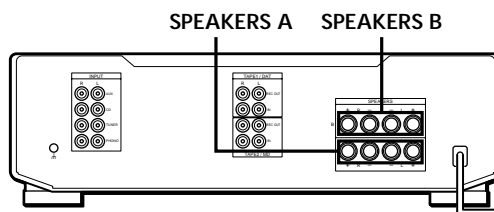

- TA-FE510R/FE310R

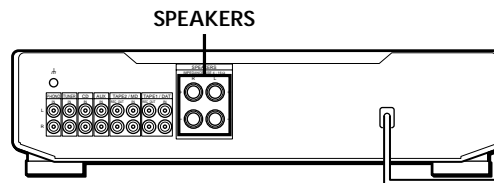

- FE210

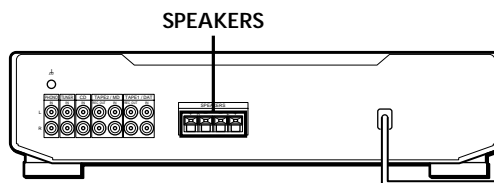

Cavi necessari

Cavi diffusore (non in dotazione) (1 per ciascun diffusore)

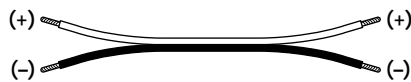

Denudare e torcere i fili per circa 15 mm ai due capi del cavo.

Assicurarsi di far corrispondere il cavo diffusore al terminale corretto sui componenti: + a + e - a -. Se i cavi sono invertiti, il suono sarà distorto e privo di bassi.

Collegamenti

- TA-FE910R/FE710R/FE610R

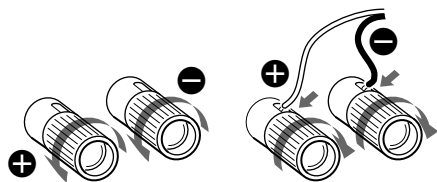

- TA-FE510R/FE310R

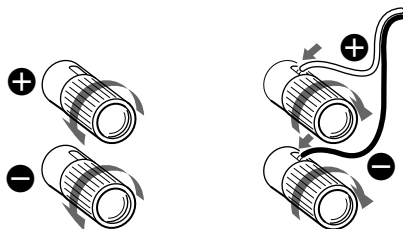

- TA-FE210

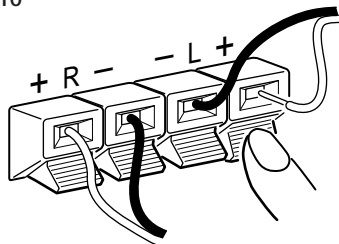

Collegamento di sistemi diffusori a doppio filo (solo per i modelli TA-FE910R/FE710R/FE610R)

Poichè le due coppie di terminali diffusori sull'amplificatore, SPEAKERS A e B, offrono un'uscita diffusori simultanea, è possibile usarli per collegare un sistema diffusori a doppio filo. Per far funzionare ambedue i sistemi diffusori simultaneamente, sistemare in A+B.

Selezione del sistema diffusori A o B

Sistemare gli SPEAKERS in A o B ; per far funzionare ambedue i sistemi diffusori simultaneamente, sistemare in A+B.

Nota

Usare diffusori con un'impedenza nominale da 4 a 16 ohm. Quando si emette contemporaneamente a due sistemi diffusori, usare diffusori con un'impedenza nominale da 8 a 16 ohm.

Collegamenti del cavo di alimentazione

Collegamento del cavo di alimentazione

Collegare i cavi di alimentazione dell'amplificatore e dei vari componenti audio/video ad una presa a muro.



Si possono alimentare altri componenti tramite la presa AC OUTLET sull'amplificatore (non disponibile per i modelli TA-FE510R (modello per il Regno Unito), FE310R (modello per il Regno Unito), e TA-FE210)

Collegando altri componenti audio alla presa AC OUTLET sull'amplificatore, è possibile erogare corrente ai componenti collegati tramite l'amplificatore poterli accendere o spegnere quando si accende o si spegne l'amplificatore.

Avvertenza

Assicurarsi che il consumo totale di corrente di tutti i componenti collegati alle prese sull'amplificatore non superi i 100 watt. Non collegare a queste prese apparecchi elettrodomestici come ferri da stiro, ventilatori, televisori o altri apparecchi con un'elevata potenza espressa in watt.

Nota

Tenere separati il cavo di alimentazione, i cavi di collegamento audio e i cavi diffusori. Possono verificarsi disturbi o deterioramenti del suono quando i cavi di collegamento audio sono in contatto con il cavo di alimentazione o quando il cavo di alimentazione o i cavi diffusori sono collocati vicino all'antenna a telaio o al filo dell'antenna del sintonizzatore.

Ascolto della musica

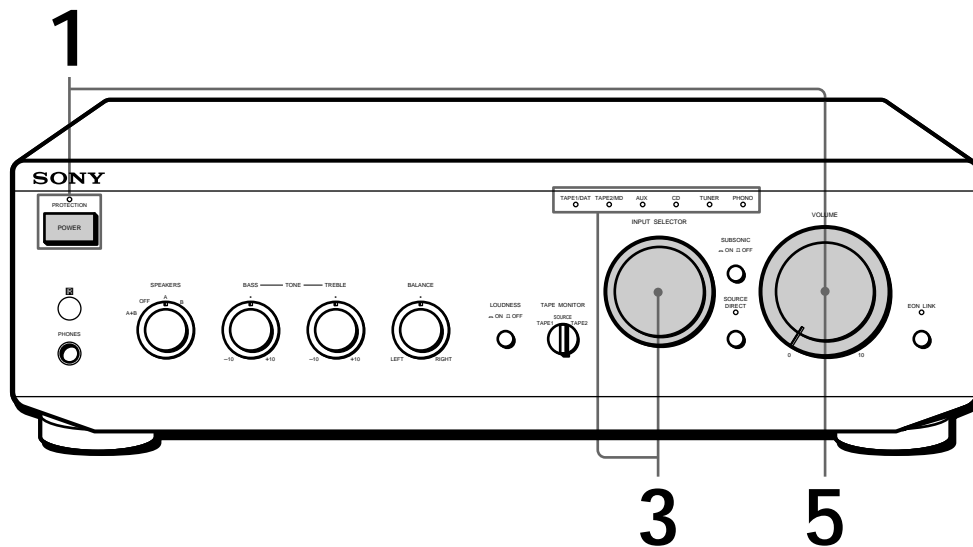

1 Se si preme POWER (solo per i modelli TA-FE510R/FE310R)
Si può accendere e spegnere l'amplificatore premendo POWER sul telecomando.

2 Per ascoltare con le cuffie Collegare le cuffie a PHONES e regolare SPEAKERS su OFF (solo per i modelli TA-FE910R/FE710R/FE610R).

3 Per ascoltare direttamente il segnale in ingresso (solo per i modelli TA-FE910R/FE710R/FE610R/FE510R/FE310R)
Premere SOURCE DIRECT in modo tale che l'indicatore si illumini. Poichè i circuiti di controllo del tono (TONE) e dell'equilibratura (BALANCE), il pulsante dell'intensità sonora (LOUDNESS) e il pulsante SUBSONIC sono saltati (solo per i modelli TA-FE910R/FE710R/FE610R), non è possibile regolare i bassi, gli acuti o l'equilibratura, rafforzare i bassi e gli acuti oppure ridurre i componenti subsonici di disturbo durante l'ascolto diretto di una fonte.

Nota

Evitare un'elevata uscita dai diffusori nella quale il suono è distorto. La distorsione delle alte frequenze può danneggiare i tweeter.

1 Premere POWER per accendere l'amplificatore e girare VOLUME completamente in senso antiorario per evitare danni ai diffusori con un'uscita eccessiva.
L'indicatore PROTECTION si illumina e poi si spegne (solo per i modelli TA-FE910R/FE710R/FE610R).

2 Accendere la fonte di programma da ascoltare.

3 Regolare INPUT SELECTOR sulla fonte di programma desiderata. L'indicatore per la fonte di programma si illumina.

Per ascoltare	Girare INPUT SELECTOR su
Disco fonografico	PHONO
Trasmissione radio	TUNER
Compact disc	CD
Fonte collegata ad AUX	AUX (non disponibile sul modello TA-FE 210)
Fonte collegata a: — TAPE1/DAT — TAPE1/DAT	TAPE1/DAT TAPE2/MD

4 Avviare la fonte di programma.

5 Regolare il volume girando VOLUME.

Per	Premere o girare
Regolare i bassi	BASS
Regolare gli acuti	TREBLE
Regolare l'equilibratura	BALANCE
Rafforzare i bassi e gli acuti ad un basso livello di ascolto	LOUDNESS
Ridurre i componenti subsonici di disturbo generati da registrazioni distorte, ecc.	SUBSONIC (solo TA-FE910R/FE710R/FE610R)



Che cos'è l'"EON"
(Enhanced Other Networks
= altre reti rinforzate)
Un utile servizio RDS è
l'"EON" (Enhanced Other
Networks = altre reti
rinforzate). Esso consente
all'apparecchio di passare
automaticamente al tipo di
programma scelto quando
quel programma inizia ad
essere trasmesso nell'area di
radiodiffusione.

Per ricevere i programmi "EON" (Enhanced Other Networks) (solo per i modelli TA-FE910R/FE710R/FE610R/FE510R)

Quando l'amplificatore è collegato ad un sintonizzatore Sony con il sistema EON CONTROL, l'amplificatore passa ad un qualsiasi programma EON trasmesso nell'area EON e ritorna all'ultima funzione selezionata quando il programma è terminato.

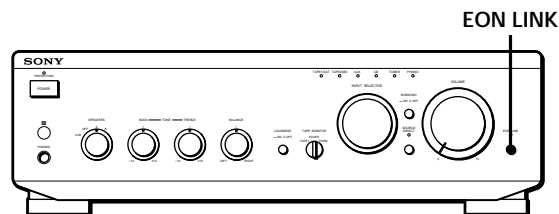

- 1** Assicurarsi che l'amplificatore e il sintonizzatore siano collegati attraverso i terminali dell'EON CONTROL (vedere pagina 5).
- 2** Premere EON LINK in modo che l'indicatore si illumini. Quando il programma EON inizia sulla frequenza radio selezionata sul sintonizzatore, sarà possibile riceverlo.

Per disattivare la ricezione EON

Premere EON LINK di nuovo in modo che l'indicatore si spenga.

Note

- Se si seleziona una funzione diversa durante la ricezione di un programma EON, la ricezione EON termina. Tuttavia, fintanto che l'indicatore EON LINK resta illuminato, è possibile ricevere automaticamente i programmi EON.
- Assicurarsi di avere disattivato la funzione EON prima di iniziare a registrare perché il programma EON potrebbe disturbare la registrazione.
- Se si attiva la funzione del controllo Tape Monitor (vedere pagina 9) mentre l'indicatore EON LINK è illuminato, l'indicatore si spegne e non è possibile ricevere i programmi EON. Se ciò accade, disattivare la funzione Tape Monitor, l'indicatore EON LINK si illuminerà nuovamente.

Registrazione

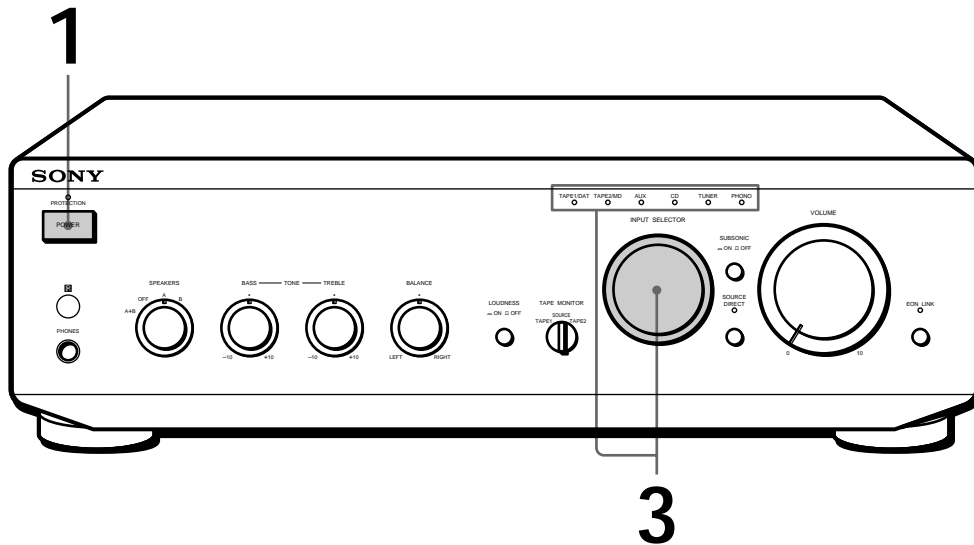

È possibile registrare la stessa fonte contemporaneamente su due componenti per la registrazione.

È possibile controllare il suono registrato (funzione Tape Monitor) (solo per i modelli TA-FE910R/FE710R/FE610R/FE510R). È possibile controllare il suono registrato se la piastra a cassette che si utilizza dispone di testine di registrazione e di riproduzione separate. Per controllare il suono, regolare TAPE MONITOR su TAPE1 o TAPE2 (solo per i modelli TA-FE910R/FE710R) oppure premere TAPE1 MONITOR (solo per i modelli TA-FE610R/FE510R). Si noti che sui modelli TA-FE610R/FE510R si può controllare solo il suono in fase di registrazione dalle prese TAPE1/DAT.

1 Premere POWER per accendere l'amplificatore.

2 Accendere la fonte di programma da registrare.

3 Selezionare la fonte di programma che si vuole registrare girando INPUT SELECTOR.

L'indicatore per la fonte del programma si illumina.

Per registrare	Regolare INPUT SELECTOR su
Disco fonografico	PHONO
Trasmissione radio	TUNER
Compact disc	CD
Fonte collegata ad AUX	AUX (non disponibile sul modello TA-FE210)
Fonte collegata a:	
— TAPE1/DAT	TAPE1/DAT
— TAPE2/MD	TAPE2/MD

4 Preparare alla registrazione l'apparecchio per la registrazione, quindi iniziare la registrazione.

5 Iniziare a riprodurre la fonte di programma.

Soluzione di problemi

Se si verifica uno dei seguenti problemi durante l'uso dell'amplificatore, usare questa guida come aiuto per rimediare al problema. Se non fosse possibile risolvere qualche problema, consultare il proprio rivenditore Sony.

Non viene emesso alcun suono.

- ➔ Collegare saldamente i cavi di collegamento audio.
- ➔ Collegare l'amplificatore e gli altri componenti audio correttamente.
- ➔ Regolare INPUT SELECTOR sulla fonte di programma appropriata.

Audio assente da un canale o emissione diffusori sbilanciata.

- ➔ Girare BALANCE per regolare l'equilibratura.
- ➔ Controllare i collegamenti diffusori e di ingresso del canale che non funziona.

Bassi o acuti deboli.

- ➔ Regolare i comandi TONE.
- ➔ Cambiare la posizione dei diffusori o le condizioni della stanza per eliminare ostacoli nel percorso del suono.

Suono distorto.

- ➔ Il segnale in ingresso non è selezionato correttamente.
- ➔ Capacità di ingresso insufficiente dei diffusori. Abbassare il volume.

Mancanza di bassi o ambiguità nella posizione degli strumenti.

- ➔ Il cavo diffusori e le polarità dei terminali sono invertiti. Ricollegare i cavi con la polarità corretta.

Ronzio o rumore.

- ➔ Collegare a massa il giradischi (vedere pagina 5).
- ➔ Collegare saldamente i cavi di collegamento audio.
- ➔ L'amplificatore capta disturbi da un televisore. Allontanare l'amplificatore dal televisore o spegnere il televisore.

Non è possibile operare con il comando a distanza (solo per i modelli TA-FE910R/FE710R/FE610R/FE510R/FE310R).

- ➔ Eliminare eventuali ostacoli tra il sensore di comandi a distanza sull'amplificatore e il telecomando.
- ➔ Puntare il telecomando verso il sensore di comandi a distanza sul davanti dell'amplificatore.
- ➔ Il telecomando è troppo lontano dall'amplificatore. Avvicinarsi all'amplificatore.
- ➔ Sostituire le pile del telecomando.

L'indicatore PROTECTION si illumina (solo TA-FE910R/FE710R/FE610R) e si ha una improvvisa interruzione dell'audio.

- ➔ Controllare se vi è stato un cortocircuito. Spegnerne l'amplificatore e controllare gli altri componenti collegati e i diffusori.

Caratteristiche tecniche

Amplificatore

Uscita nominale DIN

TA-FE910R: 120 W + 120 W (4 ohm a 1 kHz)
80 W + 80 W (8 ohm a 1 kHz)
TA-FE710R: 100 W + 100 W (4 ohm a 1 kHz)
65 W + 65 W (8 ohm a 1 kHz)
TA-FE610R: 80 W + 80 W (4 ohm a 1 kHz)
60 W + 60 W (8 ohm a 1 kHz)
TA-FE510R: 80 W + 80 W (4 ohm a 1 kHz)
60 W + 60 W (8 ohm a 1 kHz)
TA-FE310R: 55 W + 55 W (4 ohm a 1 kHz)
45 W + 45 W (8 ohm a 1 kHz)
TA-FE210: 45 W + 45 W (8 ohm a 1 kHz)

Distorsione armonica totale

TA-FE910R/FE710R/FE610R: Meno di 0,008 % a 10 watt di uscita

Risposta in frequenza

PHONO (20 Hz - 20 kHz): Curva di equalizzazione RIAA $\pm 0,5$ dB
TUNER, CD, AUX (non disponibile per il modello TA-FE210), TAPE1/DAT, TAPE2/MD
TA-FE910R/FE710R/FE610R: 7 Hz - 100 kHz: ± 3 dB
TA-FE510R/FE310R/FE210: 7 Hz - 70 kHz: ± 3 dB

S/N (rete)

PHONO
TA-FE910R/FE710R: 94 dB
TA-FE610R: 90 dB
TA-FE510R/FE310R/FE210: 80 dB
TUNER, CD, AUX (non disponibile per il modello TA-FE210), TAPE1/DAT, TAPE2/MD: 105 dB

Voltaggio di uscita/impedenza

REC OUT
TA-FE910R/FE710R/FE610R: 150 mV, 1 kohm
TA-FE510R/FE310R/FE210: 200 mV, 1 kohm
PHONES
TA-FE910R/FE710R/FE610R: 10 mW (a 8 ohm)
TA-FE510R/FE310R/FE210: 5 mW (a 8 ohm)

Impedenza diffusori

TA-FE910R/FE710R/FE610R/FE510R/FE310R:
4 - 16 ohm, 8 - 16 ohm (SPEAKERS A+B)
TA-FE210: 8 - 16 ohm

Fattore di smorzamento

TA-FE910R/FE710R/FE610R: 100 (8 ohm, 1 kHz)
TA-FE510R/FE310R/FE210: 80 (8 ohm, 1 kHz)

Generali**Sistema**

Amplificatore a corrente: SEPP-OCL puro-complementare, amplificatore a corrente con tutti gli stadi direttamente in coppia
Preamplificatore: Amplificatore con equalizzatore e a basso disturbo

Alimentazione

TA-FE910R/FE710R: 230 V CA, 50/60 Hz
TA-FE610R/FE510R/FE310R/TA-FE210:
220 - 230 V CA, 50/60 Hz

Consumo

TA-FE910R: 265 W
TA-FE710R: 220 W
TA-FE610R: 180 W
TA-FE510R: 160 W
TA-FE310R/FE210: 120 W

Dimensioni (l/a/p)

TA-FE910R/FE710R/FE610R:
circa 430 × 135 × 365 mm
TA-FE510R/FE310R: circa 430 × 105 × 300 mm
TA-FE210: circa 430 × 105 × 290 mm
inclusi comandi e parti sporgenti

Massa

TA-FE910R: circa 7,4 kg
TA-FE710R: circa 7,0 kg
TA-FE610R: circa 6,4 kg
TA-FE510R: circa 4,8 kg
TA-FE310R: circa 4,3 kg
TA-FE210: circa 4,1 kg

Accessori in dotazione

Telecomando (comando a distanza) (1)
RM-S316 (solo per i modelli TA-FE910R/FE710R/
FE610R)
RM-S315 (solo per i modelli TA-FE510R/FE310R)
Pile Sony SUM-3 (NS) (2) (solo per i modelli TA-
FE910R/FE710R/FE610R/FE510R/FE310R)

Disegno e caratteristiche tecniche soggetti a modifiche senza preavviso.

Descrizione del pannello posteriore

• TA-FE910R

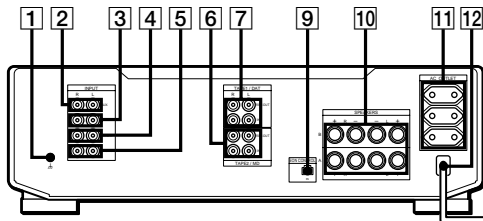

• TA-FE510R

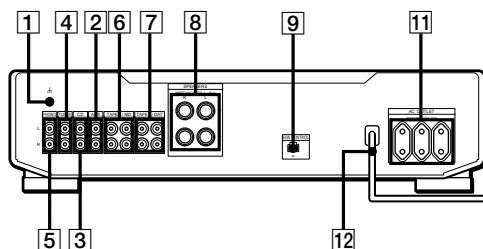

• TA-FE210

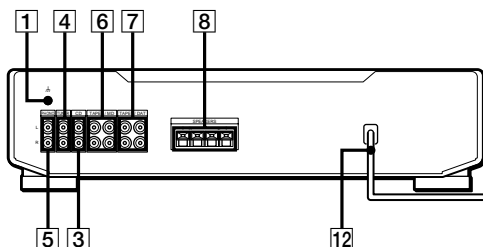











- 1 \hbar (SIGNAL GND)
- 2 AUX (non disponibile per il modello TA-FE210)
- 3 CD
- 4 TUNER
- 5 PHONO
- 6 TAPE2/MD
- 7 TAPE1/DAT
- 8 SPEAKERS (solo per i modelli TA-FE510R/FE310R/FE210)
- 9 EON CONTROL IN (solo per i modelli TA-FE910R/FE710R/FE610R/FE510R)
- 10 SPEAKERS A/B (solo per i modelli TA-FE910R/FE710R/FE610R)
- 11 AC OUTLET (non disponibile per i modelli TA-FE510R (modello per il Regno Unito), FE310R (modello per il Regno Unito), e TA-FE210)
- 12 Cavo di alimentazione CA

Descrizione dei tasti del telecomando

(solo per i modelli TA-FE910R/FE710R/FE610R/FE510R/FE310R)

È possibile usare il telecomando per controllare altri componenti audio Sony provvisti del marchio  (sensore di telecomando.)

Tasto/i	Per controllare	Funzione
POWER (solo per RM-315)	Amplificatore	Accende e spegne la corrente.
FUNCTION CD	Amplificatore	Seleziona il segnale in ingresso dalle prese CD.
TUNER	Amplificatore	Seleziona il segnale in ingresso dalle prese TUNER.
PHONO	Amplificatore	Seleziona il segnale in ingresso dalle prese PHONO.
TAPE1/DAT	Amplificatore	Seleziona il segnale in ingresso dalle prese TAPE1/DAT.
TAPE2/MD	Amplificatore	Seleziona il segnale in ingresso dalle prese TAPE2/MD.
AUX	Amplificatore	Seleziona il segnale in ingresso dalle prese AUX.
TUNER PRESET +/-	Tuner	Scorre e seleziona le stazioni preselezionate.
CD 	Lettore CD	Avvia la riproduzione.
CD 	Lettore CD	Mette in pausa la riproduzione.
CD 	Lettore CD	Interrompe la riproduzione.
CD 	Lettore CD	Localizza i brani (AMS*).
CD D.SKIP	Lettore CD	Legge il disco tramite la funzione di salto (solo per lettori CD dotati di caricatore multi-disco).
MD 	Piastra MD	Avvia la riproduzione.
MD 	Piastra MD	Mette in pausa la riproduzione.
MD 	Piastra MD	Interrompe la riproduzione.
MD 	Piastra MD	Localizza i brani.
TAPE DECK A/B 	Piastra A o B	Avvia la riproduzione.
TAPE DECK A/B 	Piastra A o B	Interrompe tutte le operazioni del nastro.
TAPE DECK A/B 	Piastra A o B	Fa avanzare rapidamente o riavvolge il nastro.
VOL +/-	Amplificatore	Controlla il volume.

*Automatic Music Sensor