

# ***FM/MW/LW Compact Disc Player***

---

Mode d'emploi \_\_\_\_\_ **F**

Bedienungsanleitung \_\_\_\_\_ **D**

Gebruiksaanwijzing \_\_\_\_\_ **NL**

Istruzioni per l'uso \_\_\_\_\_ **I**

Si dichiara che l'apparecchio è stato fabbricato in conformità all'art. 2, Comma 1 del D.M. 28.08.1995 n. 548.

En ce qui concerne l'installation et les connexions, consulter le manuel d'installation/raccordement fourni.

Zur Installation und zum Anschluß siehe die mitgelieferte Installations-/Anschlußanleitung.

Zie voor het monteren en aansluiten van het apparaat de bijgeleverde handleiding "Installatie en aansluitingen".

Per l'installazione e i collegamenti, fare riferimento al manuale di istruzioni di installazione/collegamenti in dotazione.



***CDX-C580R  
CDX-C580RW  
CDX-C570R***

## Félicitations!

Nous vous remercions d'avoir fait l'acquisition d'un lecteur de disques compacts Sony. Cet appareil est doté de multiples fonctions d'utilisation que vous pouvez exploiter à l'aide d'un satellite de commande ou d'une télécommande sans fil en option.

En plus de la lecture de disques compacts et de l'écoute d'émissions de radio, vous pouvez étendre les possibilités de votre système en raccordant un appareil de CD/MD\*<sup>1</sup> disponible en option.

Si vous utilisez cet appareil ou si vous raccordez un appareil de CD en option doté de la fonction CD TEXT, les informations CD TEXT apparaîtront dans la fenêtre d'affichage chaque fois que vous reproduirez un disque CD TEXT\*<sup>2</sup>.

\*<sup>1</sup> Vous pouvez connecter un appareil CD, un appareil MD, un lecteur CD, un lecteur MD.

\*<sup>2</sup> Un disque CD TEXT est un CD audio qui comprend des informations telles que le titre du disque, le nom de l'artiste et les titres des plages.

Ces informations sont enregistrées sur le disque.

# Table des matières

## Description de cet appareil

Emplacement des commandes .....	4
---------------------------------	---

### Préparation

Réinitialisation de l'appareil .....	6
Dépose de la façade .....	6
Réglage de l'horloge .....	7

### Lecteur CD

Ecouter un CD .....	7
Lecture d'un CD dans différents modes .....	9

### Radio

Mémorisation automatique des stations — Mémorisation du meilleur accord (BTM) .....	10
Mémorisation de stations déterminées .....	10
Réception des stations présélectionnées .....	11

### RDS

Aperçu de la fonction RDS .....	12
Affichage du nom de la station .....	12
Resyntonisation automatique de la même émission — Fréquences alternatives (AF) .....	12
Ecoute des messages de radioguidage .....	13
Présélection des stations RDS avec les données AF et TA .....	14
Localisation d'une station en fonction du type d'émission .....	15
Réglage automatique de l'heure .....	16

### Autres fonctions

Utilisation du satellite de télécommande .....	16
Réglage des caractéristiques du son .....	18
Coupure du son .....	18
Modification des réglages du son et de l'affichage .....	18

## Appareils optionnels

### Appareil CD/MD

Lecture d'un CD ou d'un MD .....	19
Exploration des plages — Balayage des intros .....	21
Lecture de plages répétée — Lecture répétée .....	21
Lecture de plages dans un ordre quelconque — Lecture aléatoire .....	21
Identification d'un CD — Mémo de disque .....	22
Localisation d'un disque par son titre — Répertoire .....	23
Sélection de plages déterminées pour la lecture — Bloc .....	24

### Informations complémentaires

Précautions .....	25
Entretien .....	26
Démontage de l'appareil .....	26
Application des étiquettes sur le satellite de commande .....	27
Spécifications .....	28
Dépannage .....	29

# Emplacement des commandes

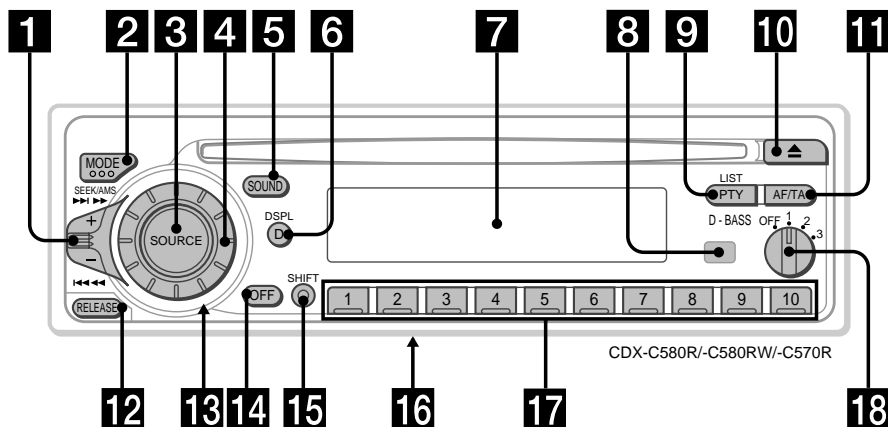

Pour plus de détails, reportez-vous aux pages indiquées.

F

- 1** Touche SEEK/AMS (recherche/détecteur automatique de musique/recherche manuelle) 8, 10, 11, 13, 15, 20, 24
- 2** Touche MODE (sélection de bande/appareil) 10, 11, 19, 23
- 3** Touche SOURCE (sélection de source) 7, 10, 11, 19, 23
- 4** Disque (volume/graves/aiguës/gauche-droite/avant-arrière) 7, 18, 22, 23
- 5** Touche SOUND 18
- 6** Touche DSPL (changement de mode d'affichage) 8, 11, 12, 19, 20, 22, 23
- 7** Fenêtre d'affichage
- 8** Récepteur de la télécommande sans fil en option
- 9** Touche PTY/LIST  
Mémo de disque 22, 23  
Répertoire 23  
Emissions RDS 15
- 10** Touche ▲ (éjection) 7
- 11** Touche AF/TA 12, 13, 14
- 12** Touche RELEASE (dégagement façade) 6, 26
- 13** Touche de réinitialisation (située sur la face avant de l'appareil, derrière la façade) 6
- 14** Touche OFF 6, 7
- 15** Touche SHIFT  
PLAY MODE 9, 10, 11, 13, 14, 21, 24  
REP 9, 21  
SET UP 7, 8, 16, 18, 20  
SHUF 9, 21
- 16** Commutateur POWER SELECT (sur la base de l'appareil)  
Voir "Contacteur POWER SELECT" dans le manuel d'installation/raccordement.
- 17** En cours de réception radio:  
Touches numériques 10, 11, 13, 14  
En cours de lecture CD/MD:  
Touches de sélection directe de disque 20
- 18** Disque D-BASS 19

**Télécommande sans fil  
en option (RM-X47)**

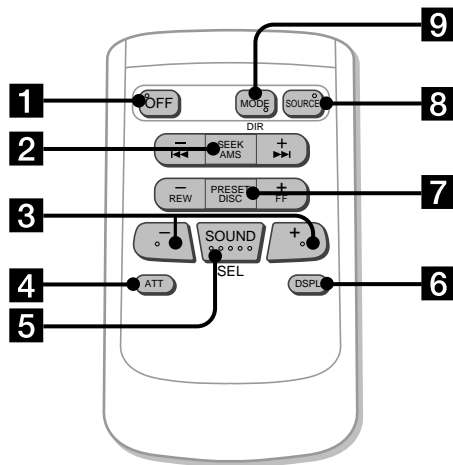

**Les touches de la télécommande remplissent la même fonction que celles de l'appareil.**

- 1** Touche OFF
- 2** Touche SEEK/AMS
- 3** Touches **←** **→**
- 4** Touche ATT
- 5** Touche SOUND

**6** Touche DSPL

**7** Touche PRESET/DISC

*Vous ne pouvez pas commander la recherche manuelle et la syntonisation manuelle à l'aide de la télécommande.*

**8** Touche SOURCE

**9** Touche MODE/DIR

Fonctionne comme la touche **MODE** sur cet appareil.

Si commutateur POWER SELECT est réglé sur la position **B**, l'appareil ne peut pas être commandé à l'aide de la télécommande sans fil sauf si, au préalable, **SOURCE** de l'appareil a été enfoncée ou si un CD a été introduit de manière à activer l'appareil.

# Préparation

## Réinitialisation de l'appareil

Avant la première mise en service de l'appareil ou après avoir remplacé la batterie de la voiture, vous devez réinitialiser l'appareil. Appuyez sur la touche de réinitialisation à l'aide d'un objet pointu comme un stylo à bille.

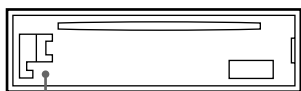

Touche de réinitialisation

### Remarques

- Une pression sur la touche de réinitialisation effacera l'heure et certaines fonctions mémorisées.
- Lorsque vous branchez le cordon d'alimentation sur l'appareil ou que vous réinitialisez l'appareil, attendez environ 10 secondes avant d'introduire un disque. Si vous introduisez un disque dans ce délai de 10 secondes, l'appareil ne sera pas réinitialisé et vous devrez à nouveau appuyer sur la touche de réinitialisation.

## Dépose de la façade

La façade de cet appareil peut être déposée afin d'empêcher que l'appareil soit volé.

- 1 Appuyez sur **(OFF)**.
- 2 Appuyez sur **(RELEASE)** pour déverrouiller la façade. Faites-la ensuite glisser légèrement vers la gauche et enlevez-la en tirant vers vous.

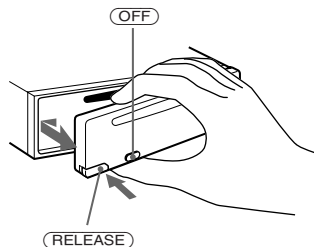

### Remarques

- Veillez à ne pas laisser tomber la façade lorsque vous la déposez de l'appareil.
- Si vous appuyez sur **(RELEASE)** pour déposer la façade alors que l'appareil est toujours sous tension, l'alimentation est coupée automatiquement de manière à éviter d'endommager les haut-parleurs.
- Lorsque vous emmenez la façade, glissez-la dans l'étui spécial fourni.

## Fixation de la façade

Alignez la partie **(A)** de la façade sur la partie **(B)** de l'appareil comme illustré et poussez dessus jusqu'à ce qu'elle s'encliquette.

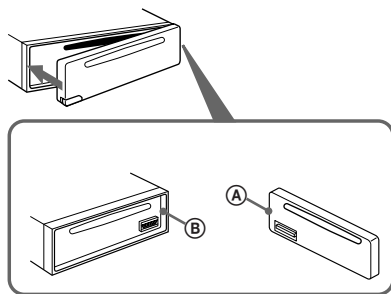

### Remarques

- Veillez à ne pas installer la façade à l'envers.
- N'appuyez pas trop fort la façade contre l'appareil lors de l'installation. Appuyez légèrement la façade contre l'appareil.
- N'appuyez pas trop fort et n'exercez pas de pression excessive sur la fenêtre d'affichage de la façade.
- N'exposez pas la façade au rayonnement direct du soleil, à des sources de chaleur comme des conduits d'air chaud, et ne la laissez pas dans un endroit humide. Ne laissez jamais la façade sur le tableau de bord d'une voiture parkée en plein soleil, où la température à l'intérieur de l'habitacle risque d'augmenter considérablement.

## Avertisseur

Si vous tournez la clé de contact sur la position OFF après avoir enlevé la façade, l'avertisseur émet un bip sonore pendant quelques secondes (uniquement si le commutateur POWER SELECT est réglé sur la position **(A)**). Si vous raccordez un amplificateur en option et n'utilisez pas l'amplificateur intégré, le bip sera désactivé.

# Réglage de l'horloge

L'horloge à affichage numérique fonctionne suivant un cycle de 24 heures.

Exemple: Réglez l'horloge sur 10:08

**1 Appuyez sur (SHIFT) et ensuite sur (2) (SET UP).**

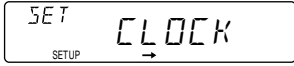

**1 Appuyez sur (4) (→).**

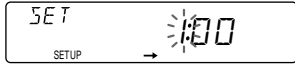

Les chiffres des heures clignotent.

**2 Réglez l'heure.**

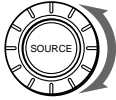

pour reculer

pour avancer



**3 Appuyez sur (4) (→).**

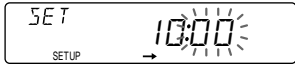

Les chiffres des minutes clignotent.

**4 Réglez les minutes.**

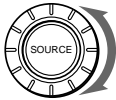

pour reculer

pour avancer

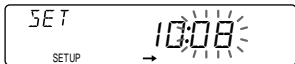

**2 Appuyez sur (SHIFT).**

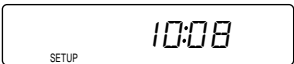

L'horloge démarre.

**3 Appuyez sur (SHIFT).**

Lorsque le réglage de mode est terminé, la fenêtre d'affichage revient au mode de lecture normale.

### Remarque

Si le commutateur **POWER SELECT** situé à la base de l'appareil est réglé sur la position **ⓑ**, mettez d'abord l'appareil sous tension et réglez ensuite l'horloge.

# Lecteur CD

## Ecouter un CD

Introduisez simplement le CD.

La lecture démarre automatiquement.

Avec l'étiquette vers le haut

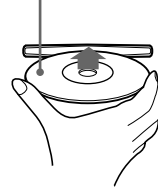

Si un CD se trouve déjà dans l'appareil, appuyez plusieurs fois de suite sur (SOURCE) jusqu'à ce que l'indication "CD" s'affiche.

Temps de lecture écoulé

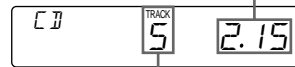

Numéro de la plage

### Remarque

Pour écouter un CD de 8 cm, utilisez l'adaptateur pour CD single optionnel Sony (CSA-8).

Pour

Appuyez sur

Arrêter la lecture

▲ ou (OFF)

Ejecter le CD

▲

F

Préparation/Lecteur CD

## Changement du paramètre affiché

Chaque fois que vous appuyez sur (DSPL), le paramètre change comme suit:

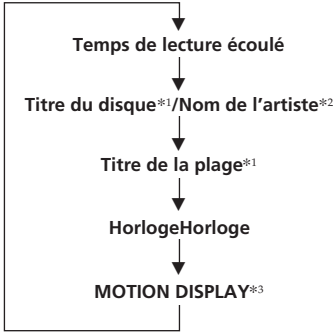

\*1 Si vous insérez un disque non CD TEXT, "NO NAME" apparaît dans la fenêtre d'affichage.

\*2 Si vous reproduisez un disque CD TEXT, le nom de l'artiste apparaît dans la fenêtre d'affichage après le titre du disque. (Uniquement pour les disques CD TEXT avec le nom de l'artiste.)

\*3 Toutes les caractéristiques ci-dessus défilent une par une dans l'ordre dans la fenêtre d'affichage.

Pour attribuer une identification personnalisée aux CD et aux disques CD TEXT dotés de la fonction de mémo de disque, reportez-vous à la section "Identification d'un CD" (page 22). Toutefois, si vous personnalisez les identifications, elles auront toujours priorité sur les informations CD TEXT d'origine lorsque ces informations sont affichées.

### Conseil

Si le titre du disque CD TEXT est trop long, vous pouvez le faire défiler dans la fenêtre d'affichage en appuyant sur (SHIFT) et puis sur (←).

## Défilement automatique du titre d'un disque — Défilement automatique

Si le titre du disque, le nom de l'artiste ou le titre d'une plage d'un disque CD TEXT comporte plus de 10 caractères et si la fonction de défilement automatique est activée, celle-ci fait automatiquement défiler dans la fenêtre d'affichage:

- Le titre du disque lorsque le disque a changé (si le titre du disque est sélectionné).
- Le titre de la plage lorsque la plage a changé (si le titre de la plage est sélectionné).

Si vous appuyez sur (DSPL) pour changer le paramètre affiché, le titre du disque ou de la plage du disque CD TEXT défile automatiquement, que la fonction soit activée ou non.

1 En cours de lecture, appuyez sur (SHIFT).

2 Appuyez plusieurs fois de suite sur (2) (SET UP) jusqu'à ce que l'indication "A.SCRL" apparaisse.

3 Appuyez sur (4) (→) pour sélectionner "A.SCRL-ON".

4 Appuyez sur (SHIFT).

Pour désactiver la fonction de défilement automatique, sélectionnez "A.SCRL-OFF" à l'étape 2 ci-dessus.

### Remarque

Sur certains disques CD TEXT comportant un nombre extrêmement élevé de caractères, il se peut que:

- certains caractères ne soient pas affichés;
- le défilement automatique soit inopérant.

## Localisation d'une plage déterminée

— Détecteur automatique de musique (AMS)

En cours de lecture, appuyez brièvement sur l'un ou l'autre côté de la commande SEEK/AMS.

Pour localiser les plages suivantes



Pour localiser les plages précédentes

## Localisation d'un passage déterminé sur une plage

— Recherche manuelle

En cours de lecture, appuyez et maintenez enfoncé l'un ou l'autre côté de la commande SEEK/AMS. Relâchez-la lorsque vous avez trouvé l'endroit souhaité.

Pour chercher vers l'avant



Pour chercher vers l'arrière

### Remarque

Si l'indication "L L L L L" ou "r r r r r" apparaît dans la fenêtre d'affichage, cela signifie que vous êtes arrivé au début ou à la fin du disque et que vous ne pouvez pas aller plus loin.



## Lecture d'un CD dans différents modes

Vous pouvez reproduire un CD dans différents modes:

- **INTRO** (balayage des intros) vous permet de reproduire les 10 premières secondes de toutes les plages.
- **REP** (lecture répétée) répète la lecture de la plage en cours.
- **SHUF** (lecture aléatoire) reproduit toutes les plages dans un ordre quelconque.

### Recherche d'une plage déterminée

#### — Balayage des intros

##### 1 Appuyez sur **(SHIFT)**.

Chaque fois que vous appuyez sur **(SHIFT)**, seuls les paramètres que vous pouvez sélectionner s'illuminent.

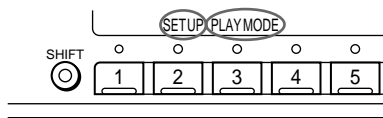

##### 2 Appuyez plusieurs fois de suite sur **(3)** (**PLAY MODE**) jusqu'à ce "INTRO" apparaisse.



##### 3 Appuyez sur **(4) (→)** pour sélectionner "INTRO-ON".



Le balayage des introductions démarre.

##### 4 Appuyez sur **(SHIFT)**.

Pour revenir au mode de lecture normal sélectionnez "INTRO-OFF" à l'étape 3 ci-dessus.

## Lecture répétée des plages

### — Lecture répétée

##### 1 En cours de lecture, appuyez sur **(SHIFT)**.

##### 2 Appuyez plusieurs fois sur **(6) (REP)** jusqu'à ce que "REP-1" apparaisse.

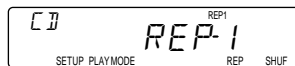

La lecture répétée débute.

##### 3 Appuyez sur **(SHIFT)**.

Pour revenir au mode de lecture normale, sélectionnez "REP-OFF" à l'étape 2 ci-dessus.

## Lecture aléatoire des plages

### — Lecture aléatoire

##### 1 En cours de lecture, appuyez sur **(SHIFT)**.

##### 2 Appuyez plusieurs fois sur **(7) (SHUF)** jusqu'à ce que "SHUF-1" apparaisse.

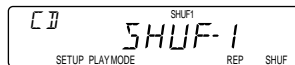

La lecture aléatoire débute.

##### 3 Appuyez sur **(SHIFT)**.

Pour revenir au mode de lecture normale, sélectionnez "SHUF-OFF" à l'étape 2 ci-dessus.

## Mémorisation automatique des stations

— Mémorisation du meilleur accord (BTM)

L'appareil sélectionne les stations de radio émettant avec le signal le plus puissant et les mémorise dans l'ordre de leur fréquence. Vous pouvez mémoriser jusqu'à 10 stations dans chaque bande (FM1, FM2, MW et LW).

### Attention

Pour syntoniser des stations pendant que vous conduisez, nous vous conseillons d'utiliser la fonction de mémorisation du meilleur accord (BTM) de façon à éviter les accidents.

**1** Appuyez plusieurs fois sur **(SOURCE)** pour sélectionner le syntoniseur.

Chaque fois que vous appuyez sur **(SOURCE)**, la source change comme suit:

CD ↔ TUNER

**2** Appuyez plusieurs fois sur **(MODE)** pour sélectionner la bande de fréquence.

Chaque fois que vous appuyez sur **(MODE)**, la bande change comme suit:

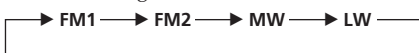

**3** Appuyez sur **(SHIFT)** et ensuite plusieurs fois consécutives sur **(3)** (PLAY MODE) jusqu'à ce que l'indication "B.T.M" apparaisse.

**4** Appuyez sur **(4)** (→).

L'appareil mémorise les stations sous les touches numériques dans l'ordre de leur fréquence.

Un bip retentit et le réglage est mémorisé.

**5** Appuyez sur **(SHIFT)**.

### Remarques

- L'appareil ne mémorise pas les stations émettant avec de faibles signaux. Si seulement quelques stations sont captables, certaines touches numériques conserveront leur réglage préalable.
- Si un numéro est indiqué dans la fenêtre d'affichage, l'appareil commence la mémorisation des stations à partir de la station affichée.

## Mémorisation de stations déterminées

Vous pouvez mémoriser jusqu'à 10 stations sur chaque bande dans l'ordre de votre choix. (20 stations en FM1 et FM2, 10 stations en MW et en LW).

**1** Appuyez plusieurs fois de suite sur **(SOURCE)** pour sélectionner le syntoniseur.

**2** Appuyez plusieurs fois de suite sur **(MODE)** pour sélectionner la bande de fréquence (FM1, FM2, MW ou LW).

**3** Appuyez sur l'un ou l'autre côté de la commande SEEK/AMS pour syntoniser la station que vous désirez mémoriser sous la touche numérique.

**4** Maintenez la touche numérique (**1** à **10**) enfoncée pendant deux secondes jusqu'à ce que "MEM" s'affiche. Le numéro de la touche numérique de présélection apparaît dans la fenêtre d'affichage.

### Remarque

Si vous essayez de mémoriser une autre station sous une touche numérique déjà utilisée, la station précédemment mémorisée est supprimée.

## Réception des stations présélectionnées

- 1 Appuyez plusieurs fois de suite sur **(SOURCE)** pour sélectionner le syntoniseur.
- 2 Appuyez plusieurs fois de suite sur **(MODE)** pour sélectionner la bande de fréquence (FM1, FM2, MW ou LW).
- 3 Appuyez brièvement sur la touche numérique (**1** à **10**) sous laquelle la station voulue est mémorisée.

### Si vous ne parvenez pas à syntoniser une station présélectionnée

Appuyez brièvement sur l'un ou l'autre côté de la commande SEEK/AMS pour rechercher la station (syntonisation automatique).

L'exploration s'arrête dès que l'appareil capte une station. Appuyez plusieurs fois sur l'un ou l'autre côté de la commande SEEK/AMS jusqu'à ce que la station désirée soit captée.

#### Remarque

Si la syntonisation automatique s'arrête trop fréquemment, appuyez sur **(SHIFT)** et appuyez ensuite plusieurs fois de suite sur **(3)** (PLAY MODE) jusqu'à ce que l'indication "LOCAL" (mode de recherche locale) s'affiche. Appuyez ensuite sur **(4)** (→) pour sélectionner "LOCAL-ON". Appuyez sur **(SHIFT)**.

Seules les stations émettant avec un signal relativement puissant seront syntonisées.

#### Conseil

Si vous connaissez la fréquence de la station que vous désirez écouter, appuyez et maintenez enfoncé l'un ou l'autre côté de la commande SEEK/AMS jusqu'à ce que la fréquence désirée apparaisse (syntonisation manuelle).

### Si la réception FM est faible

— Mode monaural

- 1 Appuyez sur **(SHIFT)** et appuyez ensuite sur **(3)** (PLAY MODE) jusqu'à ce que l'indication "MONO" apparaisse.
- 2 Appuyez plusieurs fois sur **(4)** (→) jusqu'à ce que l'indication "MONO-ON" apparaisse.  
La qualité sonore s'en trouve améliorée, mais le son est diffusé en mode monaural (l'indication "ST" disparaît).

- 3 Appuyez sur **(SHIFT)**.

Pour revenir au mode de lecture normal, sélectionnez "MONO-OFF" à l'étape 2 ci-dessus.

### Changement des paramètres affichés

Chaque fois que vous appuyez sur **(DSPL)**, les paramètres changent comme suit:



\* Toutes les caractéristiques ci-dessus défilent une par une dans l'ordre dans la fenêtre d'affichage.

## Aperçu de la fonction RDS

Le système RDS (Radio Data System) est un service de diffusion qui permet aux stations de radio FM d'émettre des informations numériques complémentaires en même temps que le signal normal de leurs émissions radiophoniques. Votre autoradio stéréo vous offre de multiples possibilités, dont voici un aperçu: resyntonisation automatique de la même émission, écoute des messages de radioguidage et localisation d'une station en fonction du type d'émission.

### Remarques

- *Suivant le pays ou la région, toutes les fonctions RDS peuvent ne pas être accessibles.*
- *Le RDS peut ne pas fonctionner correctement si le signal de retransmission est faible ou si la station syntonisée ne transmet pas de signaux RDS.*

## Affichage du nom de la station

Le nom de la station en cours de réception s'allume dans la fenêtre d'affichage.

### Sélectionnez une station FM (page 10).

Lorsque vous syntonisez une station FM qui retransmet des signaux RDS, le nom de la station apparaît dans la fenêtre d'affichage.

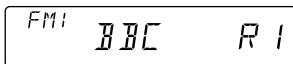

### Remarque

L'indication "\*" signifie que la station captée est de type RDS.

## Changement des paramètres affichés

Chaque fois que vous appuyez sur **(DSPL)**, le paramètre change comme suit:



\* Toutes les caractéristiques ci-dessus défilent une par une dans l'ordre dans la fenêtre d'affichage.

### Remarque

L'indication "NO NAME" s'affiche si la station captée ne retransmet pas de données RDS.

## Resyntonisation automatique de la même émission

### — Fréquences alternatives (AF)

La fonction de fréquences alternatives (AF) sélectionne et resyntonise automatiquement la station d'un même réseau de radiodiffusion émettant avec le signal le plus puissant. Cette fonction vous permet d'écouter la même émission sans interruption pendant un long trajet sans devoir resyntoniser la station manuellement.

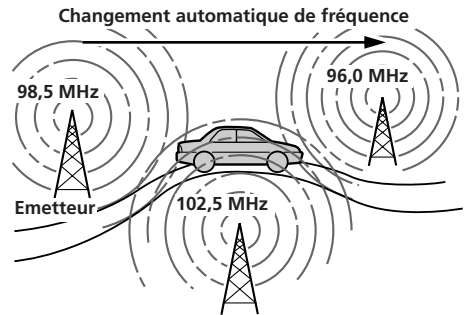

1 Sélectionnez une station FM (page 10).

2 Appuyez sur **(AF/TA)** jusqu'à ce que l'indication "AF-ON" apparaisse dans la fenêtre d'affichage.

L'appareil entame la recherche d'une station alternative émettant avec un signal plus puissant dans le même réseau de radiodiffusion.

### Remarque

S'il n'y a pas de station alternative dans la région et si vous ne devez pas rechercher une station alternative, désactivez la fonction AF en appuyant sur **(AF/TA)** jusqu'à ce que l'indication "AF.TA-OFF" s'affiche.

## Changement des paramètres affichés

Chaque fois que vous appuyez sur (AF/TA), les paramètres affichés changent selon la séquence suivante:

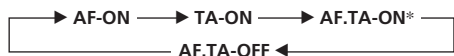

\* Sélectionnez ce paramètre pour activer les fonctions AF et TA.

### Remarques

- Si l'appareil ne trouve pas de station alternative sur le même réseau, l'indication "NO AF" et le nom de la station clignotent alternativement.
- Si le nom de la station se met à clignoter après avoir sélectionné une station alors que la fonction AF est activée, cela signifie qu'aucune fréquence alternative n'est accessible. Appuyez sur la touche SEEK/AMS pendant que le nom de la station clignote (environ huit secondes). L'appareil commence à chercher une autre fréquence identifiée par les mêmes données PI (identification de programme) - l'indication "PI SEEK" apparaît et aucun son n'est diffusé. Si l'appareil ne trouve pas une autre fréquence, l'indication "NO PI" apparaît et l'appareil revient à la fréquence de départ.

## Ecoute d'une émission régionale

La fonction "REG-ON" (écoute régionale activée) de cet appareil vous permet de rester syntonisé sur une émission régionale sans être commuté sur une autre station régionale. (Attention que vous devez activer la fonction AF.) L'appareil est réglé par défaut sur "REG-ON", mais vous pouvez appliquer la procédure suivante pour désactiver cette fonction.

- 1 Appuyez sur (SHIFT) et ensuite plusieurs fois sur (3) (PLAY MODE) jusqu'à ce que l'indication "REG" apparaisse.
- 2 Appuyez plusieurs fois sur (4) (→) jusqu'à ce que l'indication "REG-OFF" apparaisse.
- 3 Appuyez sur (SHIFT).

Attention que, si vous sélectionnez "REG-OFF", il est possible que l'appareil passe sur une autre station régionale du même réseau de radiodiffusion.

Pour revenir en mode régional, sélectionnez "REG-ON" à l'étape 2 ci-dessus.

### Remarque

Cette fonction est inopérante au Royaume-Uni ainsi que dans d'autres régions.

## Fonction de liaison locale (Royaume-Uni uniquement)

La fonction de liaison locale vous permet de sélectionner d'autres stations locales de la région où vous vous trouvez même si elles ne sont pas mémorisées dans vos présélections.

- 1 Appuyez sur la touche de présélection d'une station locale.
- 2 Appuyez à nouveau dans les cinq secondes sur la touche de présélection de cette station locale.
- 3 Répétez cette procédure jusqu'à ce que vous captiez la station locale voulue.

## Ecoute des messages de radioguidage

Les messages de radioguidage (TA) et les émissions de radioguidage (TP) vous permettent de syntoniser automatiquement une station FM qui diffuse des messages de radioguidage même lorsque vous écoutez d'autres émissions.

Appuyez sur (AF/TA) jusqu'à ce que l'indication "TA-ON" ou "AF.TA-ON" apparaisse.

L'appareil recherche alors des stations d'information routière. L'indication "TP" apparaît dans la fenêtre d'affichage lorsque l'appareil capte une station émettant des messages de radioguidage.

L'indication "TA" clignote lorsque les messages de radioguidage commencent et cessent lorsqu'ils se terminent.

### Conseil

Si les messages de radioguidage commencent alors que vous êtes en train d'écouter une autre émission, l'appareil commute automatiquement la diffusion des messages de radioguidage et revient à l'émission de départ lorsqu'ils se terminent.

### Remarques

- L'indication "NO TP" clignote pendant cinq secondes si la station captée ne diffuse pas de messages de radioguidage. L'appareil recherche ensuite une station qui diffuse des messages de radioguidage.
- Lorsque l'indication "EON" apparaît avec "TP" dans la fenêtre d'affichage, la station en cours de réception utilise les messages de radioguidage d'autres stations du même réseau.

## Pour désactiver le radioguidage en cours

Appuyez brièvement sur **(AF/TA)** ou **(SOURCE)**.

Pour annuler la diffusion de tous les messages de radioguidage, désactivez la fonction en appuyant sur **(AF/TA)** jusqu'à ce que l'indication "AF.TA-OFF" apparaisse.

## Présélection du volume pour les messages de radioguidage

Vous pouvez présélectionner au préalable le niveau du volume de diffusion des messages de radioguidage de façon à ne manquer aucune information. Dès que la diffusion d'un message de radioguidage commence, le volume est automatiquement réglé au niveau présélectionné.

**1** Sélectionnez le niveau de volume voulu.

**2** Appuyez sur **(AF/TA)** pendant deux secondes.  
"TA" apparaît et le réglage est mémorisé.

## Réception de messages d'urgence

Si un message d'urgence est diffusé pendant que vous écoutez la radio, le syntoniseur commute automatiquement la diffusion du message. Si vous écoutez une source autre que la radio, les messages d'urgence sont diffusés si vous avez réglé AF ou TA sur la position ON. L'appareil commute alors automatiquement la diffusion de ces messages, quelle que soit la source que vous écoutiez à ce moment précis.

## Présélection des stations RDS avec les données AF et TA

Lorsque vous présélectionnez les stations RDS, l'appareil mémorise les données de chaque station ainsi que sa fréquence de telle sorte que vous ne devez pas activer la fonction AF ou TA chaque fois que vous syntonisez la station présélectionnée. Vous pouvez sélectionner différents réglages (AF, TA ou les deux) pour une station présélectionnée déterminée ou encore programmer le même réglage pour toutes les stations présélectionnées.

## Sélection du même réglage pour toutes les stations présélectionnées

**1** Sélectionnez une bande FM (page 10).

**2** Appuyez plusieurs fois de suite sur **(AF/TA)** pour sélectionner "AF-ON", "TA-ON" ou "AF.TA-ON" (pour les deux fonctions AF et TA).

Attention que la sélection "AF.TA-OFF" ne mémorise pas uniquement les stations RDS, mais aussi des stations FM autres que RDS.

**3** Appuyez sur **(SHIFT)** et appuyez ensuite sur **(3)** (PLAY MODE) jusqu'à ce que l'indication "BTM" apparaisse.

**4** Appuyez sur **(4)** (→).

**5** Appuyez sur **(SHIFT)**.

## Sélection de réglages différents pour chaque station présélectionnée

**1** Sélectionnez une bande FM et syntonisez la station voulue (page 11).

**2** Appuyez plusieurs fois de suite sur **(AF/TA)** pour sélectionner "AF-ON", "TA-ON" ou "AF.TA-ON" (pour les fonctions AF et TA).

**3** Appuyez sur la touche numérique désirée jusqu'à ce que "MEM" apparaisse.

Répétez la procédure à partir de l'étape 1 pour la présélection d'autres stations.

### Conseil

Si vous voulez changer la présélection AF et/ou le réglage TA après avoir syntonisé la station présélectionnée, c'est possible en activant/désactivant la fonction AF ou TA.

# Localisation d'une station en fonction du type d'émission

Vous pouvez localiser la station de votre choix en sélectionnant l'un des types d'émission mentionnés ci-dessous.

Types d'émission	Affichage
Actualités	NEWS
Dossiers d'actualité	AFFAIRS
Informations	INFO
Sports	SPORT
Education	EDUCATE
Théâtre	DRAMA
Culture	CULTURE
Science	SCIENCE
Divers	VARIED
Musique populaire	POP M
Musique rock	ROCK M
Musique de variété	M.O.R. M
Musique classique "légère"	LIGHT M
Musique classique	CLASSICS
Autres types de musique	OTHER M
Météo	WEATHER
Finance	FINANCE
Programmes d'enfant	CHILDREN
Affaires sociales	SOCIAL A
Religion	RELIGION
Entrée tél	PHONE IN
Voyage	TRAVEL
Loisir	LEISURE
Musique jazz	JAZZ
Musique country	COUNTRY
Musique nationale	NATION M
Vieux machins	OLDIES
Music folk	FOLK M
Documentaires	DOCUMENT
Non spécifié	NONE

## Remarque

Vous ne pouvez pas utiliser cette fonction dans certains pays où aucun signal PTY (sélection du type d'émission) n'est accessible.

- 1 Appuyez sur **(PTY/LIST)** en cours de réception FM jusqu'à ce que l'indication "PTY" apparaisse.

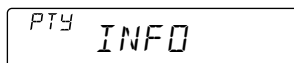

Le type de l'émission diffusée apparaît dans la fenêtre d'affichage si la station transmet des signaux PTY. L'indication "----" apparaît si la station captée n'est pas de type RDS ou si aucun signal RDS n'a été capté.

- 2 Appuyez plusieurs fois sur **(PTY/LIST)** jusqu'à ce que le type d'émission voulu s'affiche.

Les types d'émission apparaissent dans l'ordre du tableau ci-dessus. Attention que vous ne pouvez pas sélectionner le type "NONE" (non spécifié) pour la recherche.



- 3 Appuyez sur l'un ou l'autre côté de la commande **SEEK/AMS**.

L'appareil entame la recherche d'une station diffusant le type d'émission sélectionné. Lorsque l'appareil capte une telle émission, le type d'émission s'affiche à nouveau pendant cinq secondes.

L'indication "NO" et le type d'émission apparaissent alternativement pendant cinq secondes si l'appareil ne peut trouver le type d'émission sélectionné et revient à la station précédente.

## Réglage automatique de l'heure

Les données CT (heure) accompagnant la transmission RDS assurent un réglage automatique de l'heure.

- 1 Appuyez sur **(SHIFT)** et puis plusieurs fois de suite sur **(2)** (SET UP) jusqu'à ce que l'indication "CT" apparaisse.

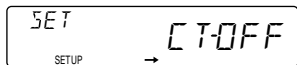

- 2 Appuyez sur **(4)** (→) de manière répétée jusqu'à ce que "CT-ON" s'affiche. L'heure est réglée.

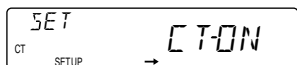

F

- 3 Appuyez sur **(SHIFT)** pour revenir à la fenêtre d'affichage normale.

### Pour annuler la fonction CT

Sélectionner "CT-OFF" à l'étape 2 ci-dessus.

#### Remarques

- Il est possible que la fonction CT ne fonctionne pas même si une station RDS est captée.
- Il peut y avoir une différence entre l'heure réglée par la fonction CT et l'heure réelle.

## Autres fonctions

Vous pouvez raccorder un satellite de commande en option (RM-X4S) à cet appareil.

## Utilisation du satellite de télécommande

Le satellite de télécommande fonctionne en appuyant sur les touches et/ou en faisant tourner les commandes.

Le satellite de télécommande vous permet également de commander le changeur CD ou MD en option.

### En appuyant sur la touche (les touches SOURCE et MODE)

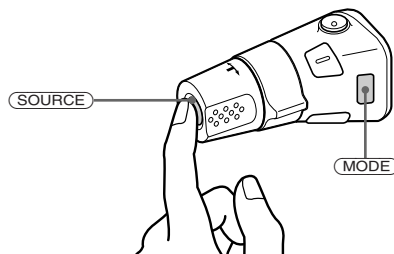

Chaque fois que vous appuyez sur **(SOURCE)**, la source change selon la séquence suivante:

TUNER → CD → MD

Une pression sur la touche **(MODE)** change le mode de fonctionnement comme suit:

- Syntoniseur: FM1 → FM2 → MW → LW
- Appareil CD: CD1 → CD2 → ...
- Appareil MD: MD1 → MD2 → ...

#### Conseil

Lorsque le commutateur POWER SELECT est réglé sur la position **(I)**, vous pouvez mettre l'appareil sous tension en appuyant sur **(SOURCE)** du satellite de télécommande.



## En tournant la commande (la commande SEEK/AMS)

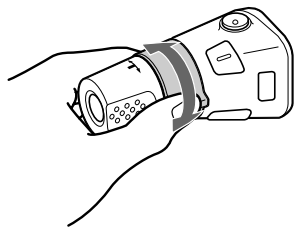

### Tournez brièvement la commande et relâchez-la pour:

- Localiser une plage spécifique sur un disque. Tournez et maintenez la commande jusqu'à ce que vous ayez localisé l'endroit spécifique d'une plage, ensuite relâchez-la pour entamer la lecture.
- Syntoniser automatiquement les stations de radio. Faites tourner et maintenez la commande pour accorder la station spécifique.

## En pressant et en tournant la commande (la commande PRESET/DISC)

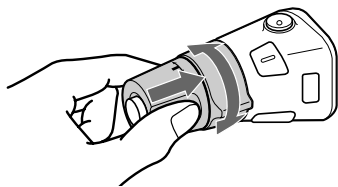

### Appuyez et tournez la commande pour:

- Recevoir les stations mémorisées sur les boutons de présélection.
- Changer le disque.

## Autres opérations

Faites tourner la commande VOL pour régler le volume.

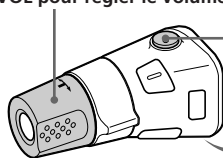

Appuyez sur **(ATT)** pour atténuer le son.



Appuyez sur **(OFF)** pour éteindre l'appareil.

Appuyez sur **(SOUND)** pour régler le volume et le menu d'effet spatial.

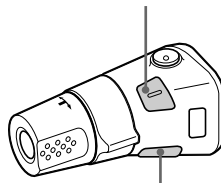

Appuyez sur **(LIST)** pour:

- afficher les titres mémorisés,
- afficher le type d'émission.

## Modification du sens de fonctionnement

Le sens de fonctionnement des commandes est réglé par défaut comme indiqué dans l'illustration ci-dessous.

Pour augmenter

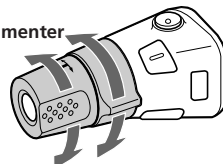

Pour diminuer

Si vous devez installer le satellite de télécommande du côté droit de la colonne de direction, vous pouvez inverser le sens de fonctionnement.

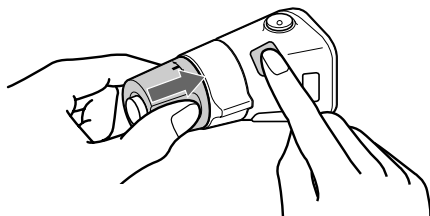

Appuyez sur **(SOUND)** pendant deux secondes tout en maintenant la commande VOL enfoncée.

### Conseil

Vous pouvez contrôler le sens de fonctionnement des commandes de cet appareil (page 18).

## Réglage des caractéristiques du son

Vous pouvez régler les graves, les aigus ainsi que la balance gauche-droite et la balance avant-arrière. Chaque source peut mémoriser les niveaux de graves et d'aigus.

### 1 Sélectionnez le paramètre que vous voulez régler en appuyant plusieurs fois de suite sur **(SOUND)**.

VOL (volume) → BAS (graves) → TRE (aigus) → BAL (balance gauche-droite) → FAD (balance avant-arrière)

### 2 Réglez le paramètre sélectionné en tournant le disque.

Procédez au réglage dans les trois secondes suivant la sélection du paramètre. (Au bout de trois secondes, le disque sert de commande de réglage du volume.)

## Coupure du son

Appuyez sur **(ATT)** du satellite de commande ou de la télécommande.

L'indication "ATT-ON" clignote brièvement.

Pour restaurer le niveau précédent du volume, appuyez à nouveau sur **(ATT)**.

#### Conseil

Le volume est automatiquement réduit lors d'un appel téléphonique entrant (Sourdine téléphone).

## Modification des réglages du son et de l'affichage

Vous pouvez régler:

- **CLOCK** (page 7).
- **CT** (signal d'horloge) (page 16).
- **D.INFO** (double information) pour afficher simultanément l'horloge et le mode de lecture (ON) ou pour afficher alternativement ces informations (OFF).
- **AMBER/GREEN** pour changer la couleur d'illumination en ambre ou en vert.
- **DIM** (gradateur) pour régler l'intensité lumineuse de la fenêtre d'affichage.
  - Sélectionnez "ON" pour foncer l'affichage.
- **BEEP** pour activer ou désactiver le bip sonore.
- **RM** (satellite de télécommande) pour inverser le sens de fonctionnement des commandes du satellite.
  - Sélectionnez "NORM" pour utiliser le satellite de télécommande dans la position définie par défaut.
  - Sélectionnez "REV" si vous montez le satellite de télécommande du côté droit de la colonne de direction.
- **A.SCRL** (défilement automatique) (page 8, 20).

### 1 Appuyez sur **(SHIFT)**.

### 2 Appuyez plusieurs fois de suite sur **(2)** (SET UP) jusqu'à ce que le paramètre voulu apparaisse.

Chaque fois que vous appuyez sur **(2)** (SET UP), les paramètres changent selon la séquence suivante:

**CLOCK** → **CT** → **D.INFO\*** → **AMBER/GREEN**  
→ **DIM** → **BEEP** → **RM** → **A.SCRL\***

\* Si vous n'avez pas syntonisé la station ou s'il n'y a aucun CD/MD en cours de lecture, ces paramètres ne s'affichent pas.

#### Remarque

Le paramètre affiché diffère suivant la source.

### 3 Appuyez sur **(4)** (→) pour sélectionner le réglage voulu (par ex.: ON ou OFF).

### 4 Appuyez sur **(SHIFT)**.

Lorsque le réglage de mode est terminé, la fenêtre d'affichage revient au mode de lecture normale.

## Renforcement des graves — D-bass

Vous pouvez exploiter des graves puissantes et sonores. La fonction D-bass renforce les signaux de basse fréquence suivant une courbe plus précise que les systèmes classiques de renforcement des graves.

Vous distinguez les graves avec une plus grande clarté, même si le volume de la partie vocale est réglée sur le même niveau. Vous pouvez accentuer et régler les graves simplement à l'aide du disque D-BASS. Cet effet est similaire à celui que vous obtiendriez avec un système subwoofer en option.

De plus, la fonction Digital D-bass\* numérique produit des graves encore plus puissantes et sonores que la fonction D-bass analogique

\* Digital D-bass est disponible pendant la lecture CD.

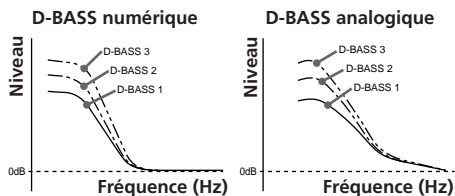

### Réglage de la courbe des graves

**Tournez la molette D-BASS pour régler le niveau des graves (1, 2 ou 3).**

“D-BASS” apparaît dans la fenêtre d’affichage.

Pendant la lecture CD, “DIGITAL D-BASS” apparaît dans la fenêtre d’affichage.

Pour annuler, mettez le disque en position OFF.

#### Remarque

Si les graves comportent des distorsions, ajustez la commande D-BASS ou la touche de volume.

## Appareils optionnels

# Appareil CD/MD

Cet appareil vous permet de commander jusqu'à 7 appareils CD et MD.

Si vous branchez un appareil CD en option doté de la fonction CD TEXT, les informations CD TEXT apparaîtront dans la fenêtre d’affichage lorsque vous reproduisez un disque CD TEXT.

## Lecture d'un CD ou d'un MD

**1 Appuyez plusieurs fois de suite sur **(SOURCE)** pour sélectionner le CD ou le MD.**

**2 Appuyez sur **(MODE)** jusqu'à ce que le l'appareil voulu apparaisse.**

La lecture CD/MD commence.

Si un appareil CD/MD est raccordé, toutes les plages sont reproduites depuis le début.

### Changement de l'affichage

Chaque fois que vous appuyez sur **(DSPL)** en cours de lecture CD, CD TEXT ou MD, le paramètre change selon la séquence suivante:

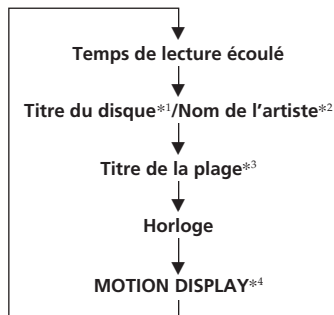

\*1 Si vous n'avez pas attribué d'identification au disque ou si le MD préenregistré ne porte pas de titre, l'indication "NO NAME" apparaît dans la fenêtre d'affichage.

\*2 Si vous reproduisez un disque CD TEXT, le nom de l'artiste apparaît dans la fenêtre d'affichage après le titre du disque. (Uniquement pour les disques CD TEXT avec le nom de l'artiste.)

\*3 Si le titre d'une plage d'un disque CD TEXT ou d'un MD n'a pas été préalablement enregistré, l'indication "NO NAME" apparaît dans la fenêtre d'affichage.

\*4 Toutes les caractéristiques ci-dessus défilent une par une dans l'ordre dans la fenêtre d'affichage.

Pour attribuer une identification personnalisée aux CD et aux disques CD TEXT dotés de la fonction de mémo de disque, reportez-vous à la section "Identification d'un CD" (page 22). Toutefois, si vous personnalisez les identifications, elles auront toujours priorité sur les informations CD TEXT d'origine lorsque ces informations sont affichées.

#### Conseil

Si le titre du MD ou du disque CD TEXT est trop long, vous pouvez le faire défiler dans la fenêtre d'affichage en appuyant sur (SHIFT) et puis sur (←).

## Défilement automatique du titre d'un disque — Défilement automatique

Si le titre du disque, le nom de l'artiste ou le titre d'une plage d'un MD ou d'un disque CD TEXT comporte plus de 10 caractères et si la fonction de défilement automatique est activée, celle-ci fait automatiquement défiler dans la fenêtre d'affichage :

- Le titre du disque lorsque le disque a changé (si le titre du disque est sélectionné).
- Le titre de la plage lorsque la plage a changé (si le titre de la plage est sélectionné).

Si vous appuyez sur (DSPL) pour changer le paramètre affiché, le titre du disque ou de la plage du MD ou du disque CD TEXT défile automatiquement, que la fonction soit activée ou non.

**1** En cours de lecture, appuyez sur (SHIFT).

**2** Appuyez plusieurs fois de suite sur (2) (SET UP) jusqu'à ce que l'indication "A.SCRL" apparaisse.

**3** Appuyez sur (4) (→) pour sélectionner "A.SCRL ON".

**4** Appuyez sur (SHIFT).

Pour désactiver la fonction de défilement automatique, sélectionnez "A.SCRL OFF" à l'étape 2 ci-dessus.

#### Remarque

Sur certains disques CD TEXT comportant un nombre extrêmement élevé de caractères, il se peut que :

- certains caractères ne soient pas affichés ;
- le défilement automatique soit inopérant.

## Affichage de la date d'enregistrement du MD en cours

Appuyez sur (DSPL) pendant deux secondes pendant la lecture du MD.

La date d'enregistrement de la plage s'affiche pendant environ trois secondes.

## Localisation d'une plage déterminée

— Détecteur automatique de musique (AMS)

En cours de lecture, appuyez une fois sur l'un ou l'autre côté de SEEK/AMS pour chaque plage que vous voulez sauter.

Pour localiser les plages suivantes



Pour localiser les plages précédentes

## Localisation d'un passage déterminé sur une plage

— Recherche manuelle

En cours de lecture, appuyez et maintenez enfoncé l'un ou l'autre côté de la commande SEEK/AMS. Relâchez-la lorsque vous avez trouvé l'endroit souhaité.

Pour chercher vers l'avant



Pour chercher vers l'arrière

## Localisation d'un disque par le numéro de disque

— Sélection directe de disque

Appuyez sur la touche numérique correspondant au numéro du disque voulu.

La lecture du disque voulu dans le changeur démarre.

## Exploration des plages

### — Balayage des intros

Vous pouvez reproduire les 10 premières secondes de toutes les plages du disque en cours.

**1** En cours de lecture, appuyez d'abord sur (SHIFT) ensuite plusieurs fois de suite sur (3) (PLAY MODE) jusqu'à ce que l'indication "INTRO" apparaisse.

**2** Appuyez sur (4) (→) pour sélectionner "INTRO-ON".

La balayage des intros démarre.

**3** Appuyez sur (SHIFT).

Pour revenir au mode de lecture normale, sélectionnez "INTRO-OFF" à l'étape 2 ci-dessus.

## Lecture de plages répétée

### — Lecture répétée

Vous pouvez sélectionner:

- REP-1 pour répéter une plage.
- REP-2 pour répéter un disque.

**1** En cours de lecture, appuyez sur (SHIFT).

**2** Appuyez plusieurs fois sur (6) (REP) jusqu'à ce que le réglage désiré apparaisse.



La lecture répétée démarre.

**3** Appuyez sur (SHIFT).

Pour revenir au mode de lecture normale, sélectionnez "REP-OFF" à l'étape 2 ci-dessus.

## Lecture de plages dans un ordre quelconque

### — Lecture aléatoire

Vous pouvez sélectionner:

- SHUF-1 pour reproduire les plages du disque sélectionné dans un ordre aléatoire.
- SHUF-ALL pour reproduire toutes les plages dans un ordre aléatoire.

**1** En cours de lecture, appuyez sur (SHIFT).

**2** Appuyez plusieurs fois sur (7) (SHUF) jusqu'à ce que le réglage désiré apparaisse.



La lecture aléatoire démarre.

**3** Appuyez sur (SHIFT).

Pour revenir au mode de lecture normale, sélectionnez "SHUF-OFF" à l'étape 2 ci-dessus.

# Identification d'un CD

— Mémo de disque (appareil de CD avec fonction de personnalisation de lecture)

Vous pouvez identifier chaque disque par un titre personnalisé. Vous pouvez introduire jusqu'à huit caractères par disque. Si vous identifiez un disque de cette façon, vous pouvez ensuite le rappeler en introduisant son titre (page 23) et sélectionner des plages spécifiques en vue de la lecture (page 24).

**1** Activez la lecture du CD et appuyez sur (PTY/LIST) pendant deux secondes.

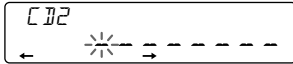

**2** Introduisez les caractères.

**1** Tournez le disque dans le sens horaire pour sélectionner les caractères voulus.  
(A → B → C → ... Z → 0 → 1 → 2 → ... 9 → + → - → \* → / → \ → > → < → . → \_)

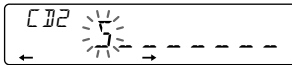

Si vous tournez le disque dans le sens antihoraire, les caractères apparaissent dans l'ordre inverse.

Si vous souhaitez insérer un espace entre des caractères, sélectionnez " \_ " (tiret inférieur).

**2** Appuyez sur (4) (→) après avoir localisé le caractère voulu.

Le curseur clignotant se déplace sur l'espace suivant.

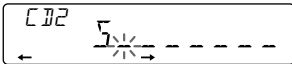

Si vous appuyez sur (1) (←), le curseur clignotant se déplace vers la gauche.

**3** Répétez les étapes 1 et 2 pour introduire le titre en entier.

**3** Pour revenir en mode de lecture CD normal, appuyez sur (PTY/LIST) pendant deux secondes.

### Conseil

Pour supprimer ou corriger un titre, introduisez un " \_ " (tiret inférieur) pour chaque caractère.

# Affichage du mémo de disque

Appuyez sur (DSPL) pendant la lecture d'un CD ou d'un disque CD TEXT.



Chaque fois que vous appuyez sur la touche (DSPL) en cours de lecture d'un CD ou d'un disque CD TEXT, le paramètre change selon la séquence suivante:

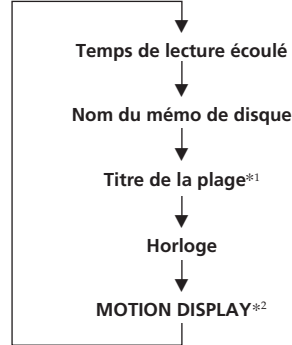

\*1 Si vous raccordez un appareil CD en option doté de la fonction CD TEXT, les informations CD TEXT apparaissent dans la fenêtre d'affichage lorsque vous reproduisez un disque CD TEXT.

\*2 Toutes les caractéristiques ci-dessus défilent une par une dans l'ordre dans la fenêtre d'affichage.

## Suppression du mémo de disque

- 1 Appuyez plusieurs fois sur **(SOURCE)** pour sélectionner le CD.
- 2 Appuyez plusieurs fois sur **(MODE)** pour sélectionner l'appareil de CD.
- 3 Appuyez sur **(PTY/LIST)** pendant deux secondes.
- 4 Appuyez sur **(DSPL)** pendant deux secondes.
- 5 Tournez le disque pour sélectionner le titre que vous voulez effacer.
- 6 Appuyez sur **(5) (ENTER)** pendant deux secondes.  
Le titre est effacé.  
Répétez les étapes 5 et 6 pour effacer d'autres titres.
- 7 Appuyez sur **(PTY/LIST)** pendant deux secondes.  
L'appareil revient en mode de lecture CD normal.

### Remarque

Lorsque l'identification personnalisée est supprimée, les informations CD TEXT d'origine apparaîtront dans la fenêtre d'affichage.

## Localisation d'un disque par son titre

— Répertoire (appareil de CD ou MD avec fonction de personnalisation de lecture)

Cette fonction est opérante avec les disques auxquels vous avez attribué un titre personnalisé. Pour des informations plus détaillées sur les titres de disques, reportez-vous à la section "Identification d'un CD" à la page 22.

- 1 Appuyez brièvement sur **(PTY/LIST)**.  
Le titre attribué au disque en cours apparaît dans la fenêtre d'affichage.

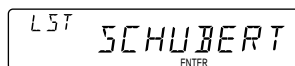

Si vous ajoutez des titres de mémo de disque sur un disque CD TEXT, le réglage de l'affichage que vous faites déterminera les informations affichées.

Si le disque ne possède qu'une partie des informations (soit CD TEXT ou mémo de disque), ces informations seront affichées indépendamment du réglage d'affichage effectué.

- 2 Appuyez plusieurs fois de suite sur **(PTY/LIST)** jusqu'à ce que vous trouviez le disque voulu.
- 3 Appuyez sur **(5) (ENTER)** pour reproduire le disque (fonction de recherche directe).

### Remarques

- Après qu'un nom de disque a été affiché pendant cinq secondes, la fenêtre d'affichage revient en mode de lecture normale. Pour désactiver l'affichage, appuyez sur la touche **(DSPL)**.
- Le titre des plages n'est pas affiché pendant la lecture d'un MD.
- S'il n'y a aucun disque dans le magasin, l'indication "NO DISC" apparaît dans la fenêtre d'affichage.
- Si aucun titre personnalisé n'a été attribué à un disque donné, l'indication "\*\*\*\*\*" apparaît dans la fenêtre d'affichage.
- Si les informations relatives au disque n'ont pas encore été lues par l'appareil, l'indication "NOT READ" apparaît dans la fenêtre d'affichage. Pour exécuter le chargement, appuyez d'abord sur la touche numérique et choisissez ensuite le disque qui n'a pas été chargé.
- Ces informations s'affichent uniquement en majuscules. De plus, certaines lettres ne peuvent pas être affichées (en cours de lecture MD).

# Sélection de plages déterminées pour la lecture

— Bloc (appareil de CD avec fonction de personnalisation de lecture)

Si vous avez attribué un titre au disque, vous pouvez programmer l'appareil pour qu'il saute des plages et reproduise uniquement les plages que vous souhaitez.

- 1 Activez la lecture du disque et appuyez sur (SHIFT). Appuyez ensuite sur (3) (PLAY MODE) pendant deux secondes.

Mode de lecture de bloc



## Remarque

Si vous n'avez pas attribué de titre au disque, le mode de lecture de bloc n'apparaît pas et le mode de lecture programmée apparaît. Pour revenir au mode de lecture normale, appuyez sur (SHIFT).

- 2 Appuyez sur l'un ou l'autre côté de SEEK/AMS pour sélectionner le numéro de la plage que vous voulez sauter et appuyez sur (5) (ENTER).



L'indication passe de "PLAY" à "SKIP". Si vous voulez revenir à "PLAY," appuyez à nouveau sur (5) (ENTER).

- 3 Répétez l'étape 2 pour définir le mode "PLAY" ou "SKIP" sur toutes les plages.
- 4 Appuyez sur (3) (PLAY MODE) pendant deux secondes. L'appareil revient au mode de lecture CD normale.
- 5 Appuyez sur (SHIFT).

## Remarques

- Vous pouvez activer les modes "PLAY" et "SKIP" sur 24 plages.
- Vous ne pouvez pas activer le mode "SKIP" sur toutes les plages.

## Lecture de plages déterminées

Vous pouvez sélectionner:

- BANK-ON pour reproduire les plages avec le réglage "PLAY".
- BANK-INV (Inverse) pour reproduire les plages avec le réglage "SKIP".

- 1 En cours de lecture, appuyez sur (SHIFT) et ensuite plusieurs fois de suite sur (3) (PLAY MODE) jusqu'à ce que "BANK" apparaisse.

- 2 Appuyez plusieurs fois de suite sur (4) (→) jusqu'à ce que le mode voulu apparaisse.



La lecture démarre à partir de la plage suivant la plage en cours.

- 3 Appuyez sur (SHIFT).

Pour revenir au mode de lecture normale, sélectionnez "BANK-OFF" à l'étape 2 ci-dessus.



# Informations complémentaires

## Précautions

- Si votre voiture est parquée en plein soleil et si la température à l'intérieur de l'habitacle a considérablement augmenté, laissez refroidir l'appareil avant de l'utiliser.
- Si l'appareil n'est pas alimenté, vérifiez d'abord les connexions. Si tout est en ordre, vérifiez le fusible.
- Si aucun son n'est diffusé par les haut-parleurs d'un système à deux haut-parleurs, réglez la commande de balance avant-arrière sur la position centrale.
- Si votre voiture est équipée d'une antenne électrique, celle-ci se déploie automatiquement lorsque l'appareil est sous tension.

Si vous avez des questions ou des problèmes concernant le fonctionnement de cet appareil qui ne sont pas abordés dans le présent mode d'emploi, consultez votre revendeur Sony.

## Remarques sur la manipulation des CD

Un disque souillé ou défectueux peut occasionner des pertes de son en cours de lecture. Pour obtenir une qualité sonore optimale, manipulez les disques de la façon illustrée.

Saisissez les disques par les bords. Pour que les disques restent propres, n'en touchez jamais la surface.

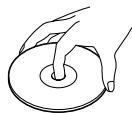

Ne collez pas de papier ni de bande adhésive sur la face imprimée.

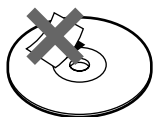

N'exposez pas les disques au rayonnement direct du soleil ou à des sources de chaleur telles que des conduits d'air chaud. De même, ne les laissez pas dans une voiture parquée en plein soleil où la température à l'intérieur de l'habitacle risque d'augmenter dans des proportions considérables.

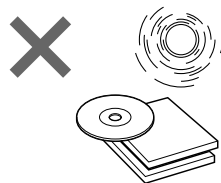

Avant d'écouter un disque, nettoyez-le à l'aide d'un chiffon de nettoyage disponible en option. Essayez les disques en allant du centre vers l'extérieur.

N'utilisez pas de solvants tels que du benzène, du diluant, des nettoyants disponibles dans le commerce ou des sprays antistatiques destinés aux disques analogiques en vinyle.



## Remarques sur la condensation d'humidité

Par temps de pluie ou dans les régions très humides, de l'humidité risque de se condenser sur la lentille à l'intérieur du lecteur CD. Si cela se produit, l'appareil ne fonctionnera pas correctement. Dans ce cas, retirez le disque et attendez environ une heure que l'humidité se soit évaporée.

## Lecture de CD de 8 cm

Vous devez utiliser l'adaptateur pour CD single optionnel Sony (CSA-8) de façon à protéger le lecteur contre tout dommage.

## Entretien

### Remplacement du fusible

En cas de remplacement du fusible, veuillez à utiliser un fusible dont l'intensité correspond à celle inscrite sur le fusible. Si le fusible grille, vérifiez le branchement de l'alimentation et remplacez le fusible. Si le fusible grille une nouvelle fois après avoir été remplacé, cela peut révéler une défaillance interne de l'appareil. Le cas échéant, consultez un revendeur Sony.

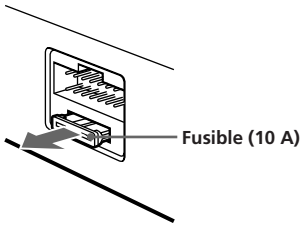

F

### Avertissement

N'utilisez jamais de fusible dont l'intensité dépasse celle du fusible fourni avec l'appareil, car vous risqueriez d'endommager l'appareil.

### Nettoyage des connecteurs

L'appareil peut ne pas fonctionner correctement si les connecteurs entre l'appareil et la façade sont souillés. Pour éviter cela, ouvrez la façade en appuyant sur **(RELEASE)** et enlevez-le. Nettoyez les connecteurs à l'aide d'un coton-tige imprégné d'alcool. N'appliquez pas une trop forte pression. Vous risquez sinon d'endommager les connecteurs.

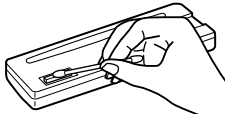
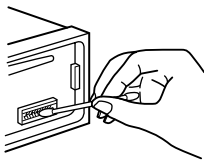

## Démontage de l'appareil

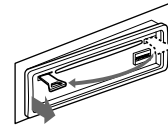
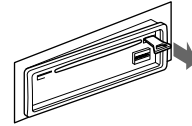

La clé de dégagement étant insérée, extrayez l'appareil.

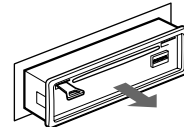

Appuyez sur le clip à l'intérieur du couvercle avant au moyen d'un fin tournevis et soulevez le couvercle avant.

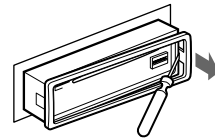

## Application des étiquettes sur le satellite de commande

Vous pouvez commander cet appareil à l'aide du satellite de commande (RM-X4S) en option. Plusieurs étiquettes sont fournies avec le satellite de commande. Apposez les étiquettes correspondant aux fonctions de cet appareil et à la position de montage du satellite de commande.

Après avoir installé le satellite de commande, apposez les étiquettes comme illustré ci-dessous.

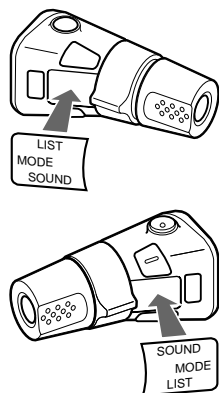

# Spécifications

## Lecteur CD

Système	Système audionumérique à disques compacts
Rapport signal-bruit	90 dB
Réponse en fréquence	10 – 20.000 Hz
Pleurage et scintillement	En dessous du seuil mesurable

## Radio

### FM

Plage de syntonisation	87,5 – 108,0 MHz
Borne d'antenne	Connecteur d'antenne externe
Fréquence intermédiaire	10,7 MHz
Sensibilité utile	9 dBf
Sélectivité	75 dB à 400 kHz
Rapport signal-bruit	65 dB (stéréo), 68 dB (mono)
Distorsion harmonique à 1 kHz	0,7 % (stéréo), 0,4 % (mono)
Séparation	35 dB à 1 kHz
Réponse en fréquence	30 – 15.000 Hz

### PO/GO

Plage de syntonisation	PO: 531 – 1.602 kHz GO: 153 – 281 kHz
Borne d'antenne	Connecteur d'antenne externe
Fréquence intermédiaire	10,71 MHz/450 kHz
Sensibilité	PO: 30 µV GO: 50 µV

## Amplificateur de puissance

Sorties	Sorties pour haut-parleurs (connecteurs de sécurité)
Impédance de haut-parleurs	4 – 8 ohms
Puissance utile maximum	40 W × 4 (à 4 ohms)

## Caractéristiques générales

Sorties	CDX-C580R, -C580RW: Sortie de ligne (2) CDX-C570R: Sortie de ligne (1) Fil de commande de relais d'antenne électrique Fil de commande d'amplificateur de puissance Fil de commande de mise en sourdine du téléphone
Commandes de tonalité	Graves ±8 dB à 100 Hz Aiguës ±8 dB à 10 kHz
Puissance de raccordement	Batterie de voiture 12 V CC (masse négative)
Dimensions	Approx. 178 × 50 × 185 mm (L × H × P)
Dimensions de montage	Approx. 182 × 53 × 162 mm (L × H × P)
Poids	Approx. 1,2 kg
Accessoires fournis	Éléments d'installation et de raccordement (1 jeu) Etui pour la façade (1) Satellite de télécommande RM-X45 Télécommande sans fil RM-X47 Câble BUS (fourni avec un cordon à broche RCA) RC-61 (1 m), RC-62 (2 m) Adaptateur pour CD single optionnel CSA-8
Appareils optionnels	Changeur de CD CDX-805 (10 disques), CDX-715 (10 disques) Changeur MD MDX-62 Sélecteur de source XA-C30

*La conception et les spécifications sont sujettes à modifications sans préavis.*

# Dépannage

La liste de contrôles suivante vous aidera à remédier aux problèmes que vous pourriez rencontrer avec cet appareil.

Avant de passer en revue la liste de contrôle ci-dessous, vérifiez les procédures de raccordement et d'utilisation.

## Généralités

Problème	Cause/Solution
Pas de son.	<ul style="list-style-type: none"><li>• Annulez la fonction ATT.</li><li>• Réglez la commande de balance avant-arrière sur la position centrale, si vous utilisez un système à 2 haut-parleurs.</li><li>• Tournez le disque dans le sens horaire pour régler le volume.</li></ul>
Le contenu de la mémoire a été effacé.	<ul style="list-style-type: none"><li>• Le cordon d'alimentation ou la batterie a été déconnecté.</li><li>• La touche de réinitialisation a été enfoncée. → Recommencez la procédure d'enregistrement dans la mémoire.</li></ul>
Aucune indication n'apparaît dans la fenêtre d'affichage.	Déposez la façade et nettoyez les connecteurs. Pour plus de détails, voir la procédure "Nettoyage des connecteurs" (page 26).
Aucun bip sonore n'est émis.	<ul style="list-style-type: none"><li>• Un amplificateur de puissance en option est raccordé et vous n'utilisez pas l'amplificateur intégré.</li><li>• La fonction de bip sonore a été désactivée (page 18).</li></ul>

## Lecture CD/MD

Problème	Cause/Solution
Impossible d'introduire un disque.	<ul style="list-style-type: none"><li>• Un autre CD a déjà été introduit dans l'appareil.</li><li>• Le CD a été introduit en forçant à l'envers ou dans le mauvais sens (MD).</li></ul>
La lecture ne démarre pas.	Disque défectueux (MD) ou poussiéreux (CD).
Un disque est éjecté automatiquement.	La température ambiante dépasse 50°C.
Les touches de commande sont inopérantes.	Appuyez sur la touche de réinitialisation.
Le son saute à la suite de vibrations.	<ul style="list-style-type: none"><li>• L'appareil est installé suivant un angle de plus de 60°.</li><li>• L'appareil n'a pas été installé à un endroit suffisamment stable de la voiture.</li></ul>

## Réception radio

Problème	Cause/Solution
Impossible de syntoniser une présélection.	<ul style="list-style-type: none"><li>• Mémorisez la fréquence correcte.</li><li>• Le signal d'émission est trop faible.</li></ul>
La syntonisation automatique est impossible.	Le signal d'émission est trop faible. → Utilisez la syntonisation manuelle.
L'indication "ST" clignote.	<ul style="list-style-type: none"><li>• Syntonisez la fréquence correctement.</li><li>• Le signal d'émission est trop faible. → Activez le mode MONO (page 11).</li></ul>

## Fonctions RDS

Problème	Cause/Solution
Une recherche (SEEK) commence après quelques secondes d'écoute.	La station n'est pas une station émettant des messages de radioguidage ou le signal est faible. → Appuyez sur (AF/TA) jusqu'à ce que l'indication "AF.TA-OFF" apparaisse.
Aucun message de radioguidage.	<ul style="list-style-type: none"> <li>• Activez "TA".</li> <li>• La station n'émet pas d'informations routières malgré le message TP. → Recherchez une autre station.</li> </ul>
PTY affiche "NONE" (Aucun).	La station ne spécifie pas le type de programme.

## Affichages d'erreur (lorsque l'appareil de CD/MD en option est raccordé)

Les indications suivantes clignotent pendant environ cinq secondes et un bip d'alarme retentit.

Affichage	Cause	Solution
NO MAG	Le magasin à disques n'a pas été introduit dans l'appareil CD/MD.	Introduisez le magasin à disques dans l'appareil CD/MD.
NO DISC	Il n'y a aucun disque dans l'appareil de CD/MD.	Introduisez des disques dans l'appareil de CD/MD.
NG DISCS	Lecture d'un CD/MD impossible en raison d'un problème.	Insérez un autre CD/MD.
ERROR <sup>*1</sup>	Un CD est souillé ou a été introduit à l'envers. <sup>*2</sup>	Nettoyez ou introduisez correctement le CD.
	Impossible de reproduire un MD en raison d'un problème. <sup>*2</sup>	Introduisez un autre MD.
BLANK <sup>*1</sup>	Aucune plage n'a été enregistrée sur un MD. <sup>*2</sup>	Reproduisez un MD sur lequel des plages ont été enregistrées.
RESET	L'appareil CD/MD ne peut fonctionner en raison d'un problème.	Appuyez sur la touche de réinitialisation de l'appareil.
NO READY	Le couvercle de l'appareil de MD est ouvert ou les MD ne sont pas bien en place.	Fermez le couvercle ou remettez les MD en place correctement.
HI TEMP	La température ambiante dépasse 50°C.	Attendez que la température baisse sous 50°C.

<sup>\*1</sup> Si une erreur se produit en cours de lecture d'un MD ou d'un CD, le numéro du MD ou du CD n'apparaît pas dans la fenêtre d'affichage.

<sup>\*2</sup> Le numéro du disque qui pose un problème apparaît dans la fenêtre d'affichage.

Si les solutions proposées ci-dessus ne permettent pas de remédier au problème, consultez votre revendeur Sony.



# Willkommen!

Danke, daß Sie sich für einen CD-Player von Sony entschieden haben. Dieses Gerät bietet eine Vielzahl von Funktionen, die Sie über einen gesondert erhältlichen Joystick (RM-X4S) oder eine ebenfalls gesondert erhältliche drahtlose Fernbedienung (RM-X47) aufrufen können.

Ihnen stehen zusätzlich zur CD-Wiedergabe und zum Radioempfang weitere Funktionen zur Verfügung, wenn Sie die Anlage erweitern und ein gesondert erhältliches CD/MD-Gerät\*<sup>1</sup> anschließen.

Bei diesem Gerät und auch, wenn Sie ein gesondert erhältliches CD-Gerät mit CD TEXT-Funktion anschließen, erscheinen bei der Wiedergabe einer CD mit CD TEXT\*<sup>2</sup> die CD TEXT-Informationen im Display.

\*<sup>1</sup> *Sie können einen CD-Wechsler, einen MD-Wechsler, einen CD-Player oder einen MD-Player an das Gerät anschließen.*

\*<sup>2</sup> *Eine CD mit CD TEXT ist eine Audio-CD, die Informationen wie den Namen der CD, den Namen des Interpreten und die Namen der Titel enthält.  
Diese Daten sind auf der CD aufgezeichnet.*



# Inhalt

## Anleitung für dieses Gerät

Lage und Funktion der Teile und Bedienelemente .....	4
--	---

## Vorbereitungen

Zurücksetzen des Geräts .....	6
Abnehmen der Frontplatte .....	6
Einstellen der Uhr .....	7

## CD-Player

Wiedergeben einer CD .....	7
Wiedergeben einer CD in verschiedenen Modi .....	9

## Radio

Automatisches Speichern von Sendern — Speicherbelegungsautomatik (BTM-Funktion) .....	10
Speichern der gewünschten Sender .....	10
Einstellen der gespeicherten Sender .....	11

## RDS

Überblick über die RDS-Funktion .....	12
Anzeigen des Sendernamens .....	12
Automatisches Neueinstellen eines Senders — Alternativfrequenzen (AF-Funktion) ...	12
Empfangen von Verkehrsdurchsagen .....	13
Speichern von RDS-Sendern mit AF- und TA-Daten .....	14
Suchen eines Senders nach Programmtyp ....	15
Automatisches Einstellen der Uhr .....	16

## Weitere Funktionen

Der Joystick .....	16
Einstellen der Klangeigenschaften .....	18
Stummschalten des Tons .....	18
Wechseln der Klang- und Anzeigeeinstellungen .....	18

## Wenn zusätzliche Geräte angeschlossen sind

### CD/MD-Gerät

Wiedergeben einer CD oder MD .....	19
Anspielen der Titel — Intro Scan .....	21
Wiederholtes Wiedergeben von Titeln — Repeat Play .....	21
Wiedergeben von Titeln in willkürlicher Reihenfolge — Shuffle Play .....	21
Benennen einer CD — Disc Memo .....	22
Ansteuern einer CD/MD anhand des Namens — List-up .....	23
Auswählen bestimmter Titel für die Wiedergabe — Bank .....	25

### Weitere Informationen

Sicherheitsmaßnahmen .....	25
Wartung .....	26
Ausbauen des Geräts .....	26
Anbringen des Etiketts am Joystick .....	27
Technische Daten .....	28
Störungsbehebung .....	29

# Lage und Funktion der Teile und Bedienelemente

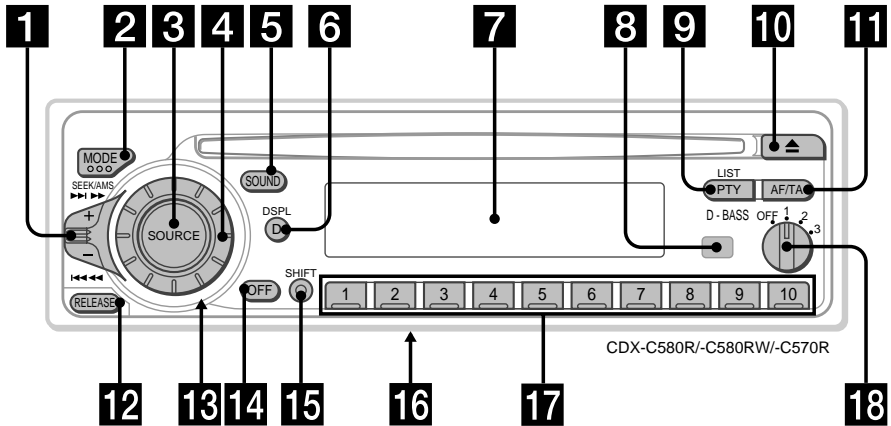

Näheres finden Sie auf den angegebenen Seiten.

**D**

- 1** Regler SEEK/AMS (Suchen/Automatischer Musiksensoren/Manuelle Suche) 8, 10, 11, 13, 15, 20, 24
- 2** Taste MODE (Auswählen von Frequenzbereich/Wechsler) 10, 11, 19, 23
- 3** Taste SOURCE (Auswählen der Tonquelle) 7, 10, 11, 19, 23
- 4** Einstellscheibe (Lautstärke-/Bässe-/Höhen-/Links-rechts-/Vorn-hinten-Regler) 7, 18, 22, 23
- 5** Taste SOUND 18
- 6** Taste DSPL (Ändern des Anzeigemodus) 8, 11, 12, 19, 20, 22, 23
- 7** Display
- 8** Empfänger für die gesondert erhältliche drahtlose Fernbedienung
- 9** Taste PTY/LIST  
Disc Memo 22, 23  
List-up 23  
RDS-Programme 15
- 10** Taste ▲ (Auswerfen) 7
- 11** Taste AF/TA 12, 13, 14
- 12** Taste RELEASE (Lösen der Frontplatte) 6, 26
- 13** Rücksetztaste (an der Gerätevorderseite, unter der Frontplatte) 6
- 14** Taste OFF 6, 7
- 15** Taste SHIFT  
PLAY MODE 9, 10, 11, 13, 14, 21, 24  
REP 9, 21  
SET UP 7, 8, 16, 18, 20  
SHUF 9, 21
- 16** Schalter POWER SELECT (an der Geräteunterseite)  
Siehe den Abschnitt „POWER SELECT-Schalter“ in der Installations-/Anschlußanleitung.
- 17** Beim Radioempfang:  
Stationstasten 10, 11, 13, 14  
Bei CD/MD-Wiedergabe:  
Direct Disc Selection-Tasten 20
- 18** Regler D-BASS 19

**Als Sonderzubehör  
erhältliche, drahtlose  
Fernbedienung  
(RM-X47)**

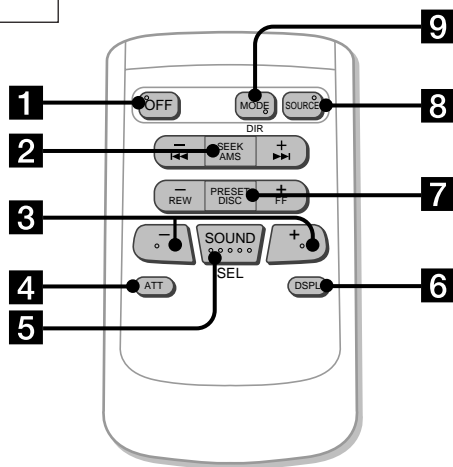

**Die Tasten an der drahtlosen Fernbedienung haben dieselbe Funktion wie die Tasten am Hauptgerät.**

- 1** Taste OFF
- 2** Taste SEEK/AMS
- 3** Tasten  $\ominus$   $\oplus$
- 4** Taste ATT
- 5** Taste SOUND
- 6** Taste DSPL

- 7** Taste PRESET/DISC  
*Mit der Fernbedienung können Sie weder manuell suchen noch manuell Sender einstellen.*
- 8** Taste SOURCE
- 9** Taste MODE/DIR  
Diese Taste hat dieselbe Funktion wie die Taste  $\textcircled{\text{MODE}}$  am Gerät selbst.

Wenn sich der Schalter POWER SELECT in der Position **B** befindet, können Sie das Gerät nicht mit der drahtlosen Fernbedienung steuern, es sei denn, am Gerät wird  $\textcircled{\text{SOURCE}}$  gedrückt, oder eine CD wird eingelegt, um das Gerät zuerst einzuschalten.

# Vorbereitungen

## Zurücksetzen des Geräts

Bevor Sie das Gerät zum ersten Mal benutzen oder nachdem Sie die Autobatterie ausgetauscht haben, müssen Sie das Gerät zurücksetzen.

Drücken Sie die Rücksetztaste mit einem spitzen Gegenstand wie z. B. einem Kugelschreiber.

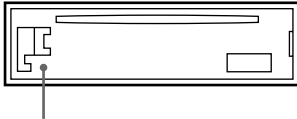

Rücksetztaste

### Hinweise

- Wenn Sie die Rücksetztaste drücken, werden die eingestellte Uhrzeit und einige weitere gespeicherte Einstellungen gelöscht.
- Wenn Sie das Stromversorgungskabel an das Gerät anschließen oder das Gerät zurücksetzen, warten Sie etwa 10 Sekunden, bevor Sie eine CD einlegen. Wenn Sie in diesen 10 Sekunden eine CD einlegen, wird das Gerät nicht zurückgesetzt, und Sie müssen die Rücksetztaste noch einmal drücken.

D

## Abnehmen der Frontplatte

Um einem Diebstahl des Geräts vorzubeugen, kann die Frontplatte abgenommen werden.

- 1 Drücken Sie **OFF**.
- 2 Lösen Sie mit **RELEASE** die Frontplatte. Schieben Sie die Frontplatte dann ein wenig nach links, und nehmen Sie sie ab, indem Sie sie auf sich zu ziehen.

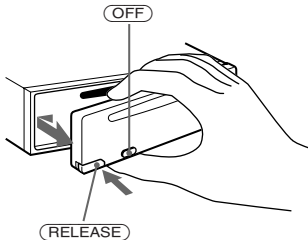

### Hinweise

- Achten Sie darauf, daß die Frontplatte beim Abnehmen nicht herunterfällt.
- Wenn Sie zum Abnehmen der Frontplatte bei eingeschaltetem Gerät die Taste **RELEASE** drücken, wird das Gerät automatisch ausgeschaltet, um eine Beschädigung der Lautsprecher zu vermeiden.
- Bewahren Sie die Frontplatte beim Transportieren im mitgelieferten Behälter auf.

## Anbringen der Frontplatte

Setzen Sie Teil **A** der Frontplatte wie in der Abbildung dargestellt an Teil **B** des Geräts an, und drücken Sie die Frontplatte an, bis sie mit einem Klicken einrastet.

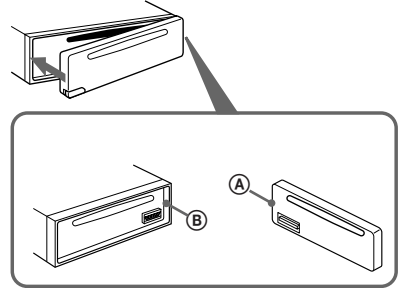

### Hinweise

- Achten Sie beim Anbringen der Frontplatte darauf, daß sie richtigerum ausgerichtet ist. Die Frontplatte kann nicht andersherum angebracht werden.
- Wenden Sie beim Festdrücken der Frontplatte keine Gewalt an. Ein leichter Druck reicht aus, um die Frontplatte am Gerät zu befestigen.
- Drücken Sie nicht stark auf die Displays an der Vorderseite der Frontplatte.
- Schützen Sie die Frontplatte vor direktem Sonnenlicht, vor Wärmequellen wie Warmluftauslässen und vor Feuchtigkeit. Wenn das Fahrzeug in der Sonne geparkt ist, legen Sie sie nicht auf das Armaturenbrett, da sie sich sonst zu stark erhitzen kann.

## Warnton

Wenn Sie den Zündschlüssel in die OFF-Position stellen, ohne die Frontplatte abzunehmen, ertönt einige Sekunden lang ein Warnton (nur wenn der Schalter POWER SELECT in der Position **A** steht). Wenn Sie einen gesondert erhältlichen Endverstärker anschließen und den integrierten Verstärker nicht verwenden, wird der Signalton deaktiviert.

# Einstellen der Uhr

Die Uhr zeigt die Zeit digital im 24-Stunden-Format an.

Beispiel: Einstellen der Uhr auf 10:08

**1 Drücken Sie (SHIFT) und dann (2) (SET UP).**



**1 Drücken Sie (4) (→).**



Die Stundenziffern blinken.

**2 Stellen Sie die Stunden ein.**



**3 Drücken Sie (4) (→).**

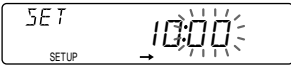

Die Minutenziffern blinken.

**4 Stellen Sie die Minuten ein.**

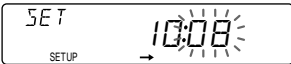

**2 Drücken Sie (SHIFT).**

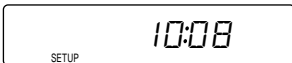

Die Uhr beginnt zu laufen.

**3 Drücken Sie (SHIFT).**

Wenn Sie die Einstellung vorgenommen haben, erscheint im Display wieder die Anzeige für den normalen Wiedergabemodus.

## Hinweis

Steht der Schalter POWER SELECT an der Unterseite des Geräts auf **B**, schalten Sie zuerst das Gerät ein, und stellen Sie dann die Uhr ein.

# CD-Player

## Wiedergeben einer CD

Legen Sie einfach die CD ein.  
Die Wiedergabe beginnt automatisch.  
Mit der beschrifteten Seite nach oben

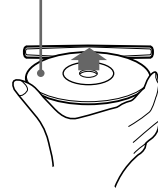

Wenn bereits eine CD eingelegt ist, drücken Sie (SOURCE) so oft, bis „CD“ angezeigt wird.

Verstrichene Spieldauer



Titelnummer

## Hinweis

Wenn Sie eine Single-CD (8-cm-CD) wiedergeben wollen, verwenden Sie den gesondert erhältlichen Single-CD-Adapter von Sony (CSA-8).

Zum	Drücken Sie
Beenden der Wiedergabe	▲ oder (OFF)
Auswerfen der CD	▲

D

Vorbereitungen/CD-Player

## Umschalten der Anzeigen im Display

Mit jedem Tastendruck auf (DSPL) wechselt die Anzeige folgendermaßen:

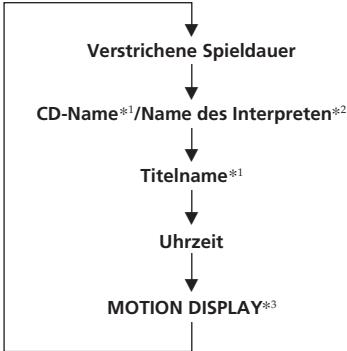

- \*1 Wenn Sie eine CD ohne CD TEXT eingelegt haben, erscheint „NO NAME“ im Display.  
 \*2 Wenn Sie eine CD mit CD TEXT abspielen, erscheint der Name des Interpreten nach dem CD-Namen im Display (nur bei CD TEXT mit dem Namen des Interpreten).  
 \*3 Alle Informationen oben werden der Reihenfolge nach nacheinander im Display angezeigt.

D

Sie können einen eigenen Namen für CDs und CDs mit CD TEXT, die über die Disc-Memo-Funktion verfügen, eingeben. Näheres dazu finden Sie unter „Benennen einer CD“ (Seite 22). Wenn Sie jedoch eigene Namen eingegeben haben, haben diese immer Priorität vor den ursprünglichen CD TEXT-Informationen, wenn solche Informationen angezeigt werden.

**Tip**  
 Wenn der Name der CD mit CD TEXT zu lang ist, können Sie ihn im Display verschieben und auf diese Weise ganz anzeigen lassen, indem Sie (SHIFT) und dann (←) drücken.

### Automatisches Verschieben des Namens einer CD — Auto Scroll

Wenn bei einer CD mit CD TEXT der Name der CD, eines Interpreten oder eines Titels länger ist als 10 Zeichen und die Funktion Auto Scroll eingeschaltet ist, wird im Display folgendes angezeigt:

- Der CD-Name wird angezeigt, wenn die CD gewechselt und der CD-Name ausgewählt wurde.
- Der Titelname erscheint, wenn der Titel wechselt und der Titelname ausgewählt wurde.

Wenn Sie mit (DSPL) die Anzeige wechseln, wird der Name einer CD mit CD TEXT automatisch verschoben und auf diese Weise ganz angezeigt, unabhängig davon, ob die Funktion ein- oder ausgeschaltet ist.

1 Drücken Sie während der Wiedergabe (SHIFT).

2 Drücken Sie (2) (SET UP) so oft, bis „A.SCRL“ erscheint.

3 Wählen Sie mit (4) (→) die Option „A.SCRL-ON“ aus.

4 Drücken Sie (SHIFT).

Wenn Sie die Funktion ausschalten wollen, wählen Sie in Schritt 2 oben die Option „A.SCRL-OFF“.

#### Hinweis

Bei einigen CDs mit außergewöhnlich langem CD TEXT ist folgendes möglich:  
 — Einige Zeichen werden nicht angezeigt.  
 — Die Funktion Auto Scroll funktioniert nicht.

### Ansteuern eines bestimmten Titels — AMS (Automatischer Musiksensor)

Drücken Sie während der Wiedergabe den Regler SEEK/AMS kurz nach oben oder unten.

Ansteuern nachfolgender Titel



Ansteuern vorhergehender Titel

### Ansteuern einer bestimmten Passage in einem Titel — Manuelle Suche

Halten Sie während der Wiedergabe den Regler SEEK/AMS nach oben oder unten gedrückt. Lassen Sie die Taste wieder los, wenn Sie die gewünschte Passage gefunden haben.

Vorwärtssuchen



Rückwärtssuchen

#### Hinweis

Wenn „L L L L“ oder „r r r r“ im Display erscheint, sind Sie am Anfang bzw. Ende der CD angelangt.  
 In diesen Fällen können Sie nicht zum vorhergehenden bzw. zum folgenden Titel schalten.

# Wiedergeben einer CD in verschiedenen Modi

Sie können CDs in verschiedenen Modi wiedergeben lassen:

- INTRO (Intro Scan) zum Anspielen der ersten 10 Sekunden jedes Titels.
- REP (Repeat Play) zum Wiederholen des aktuellen Titels.
- SHUF (Shuffle Play) zum Wiedergeben der Titel in willkürlicher Reihenfolge.

## Suchen nach dem gewünschten Titel — Intro Scan

### 1 Drücken Sie **(SHIFT)**.

Mit jedem Tastendruck auf **(SHIFT)** leuchten jeweils nur die Optionen auf, die Sie auswählen können.

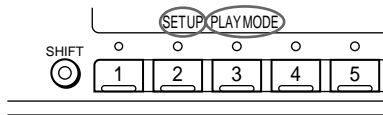

### 2 Drücken Sie **(3)** (PLAY MODE) so oft, bis „INTRO“ erscheint.



### 3 Wählen Sie mit **(4)** (→) die Einstellung „INTRO-ON“.



Intro Scan beginnt.

### 4 Drücken Sie **(SHIFT)**.

Wenn Sie wieder in den normalen Wiedergabemodus schalten wollen, wählen Sie in Schritt 3 oben die Einstellung „INTRO-OFF“.

## Wiederholtes Wiedergeben von Titeln — Repeat Play

### 1 Drücken Sie während der Wiedergabe **(SHIFT)**.

### 2 Drücken Sie **(6)** (REP) so oft, bis „REP-1“ erscheint.

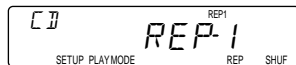

Repeat Play beginnt.

### 3 Drücken Sie **(SHIFT)**.

Wenn Sie wieder in den normalen Wiedergabemodus schalten wollen, wählen Sie in Schritt 2 oben „REP-OFF“.

## Wiedergeben von CD-Titeln in willkürlicher Reihenfolge — Shuffle Play

### 1 Drücken Sie während der Wiedergabe **(SHIFT)**.

### 2 Drücken Sie **(7)** (SHUF) so oft, bis „SHUF-1“ erscheint.

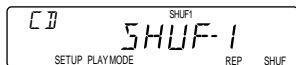

Shuffle Play beginnt.

### 3 Drücken Sie **(SHIFT)**.

Wenn Sie wieder in den normalen Wiedergabemodus schalten wollen, wählen Sie in Schritt 2 oben „SHUF-OFF“.

## Automatisches Speichern von Sendern

— Speicherbelegungsautomatik (BTM-Funktion)

Diese Funktion sucht die Sender mit den stärksten Signalen und speichert diese in der Reihenfolge ihrer Frequenzen. Sie können pro Frequenzbereich (FM1, FM2, MW und LW) bis zu 10 Sender auf den Stationstasten speichern.

### ACHTUNG - UNFALLGEFAHR!

Wenn Sie während der Fahrt Sender einstellen wollen, benutzen Sie, um Unfälle zu vermeiden, bitte die BTM-Funktion.

#### 1 Drücken Sie so oft **(SOURCE)**, bis der Tuner ausgewählt ist.

Mit jedem Tastendruck auf **(SOURCE)** wechselt die Tonquelle folgendermaßen:  
CD ↔ TUNER

#### 2 Drücken Sie mehrmals **(MODE)**, um den gewünschten Frequenzbereich einzustellen.

Mit jedem Tastendruck auf **(MODE)** wechselt der Frequenzbereich folgendermaßen:

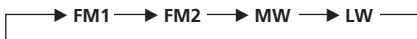

#### 3 Drücken Sie **(SHIFT)**, und drücken Sie dann so oft **(3)** (PLAY MODE), bis „B.T.M.“ erscheint.

#### 4 Drücken Sie **(4)** (→).

Das Gerät speichert die Sender in der Reihenfolge ihrer Frequenzen auf den Stationstasten.

Ein Signalton ist zu hören, und die Einstellung wird gespeichert.

#### 5 Drücken Sie **(SHIFT)**.

### Hinweise

- Sender, die nicht in guter Qualität zu empfangen sind (zu schwache Signale), werden nicht gespeichert. Wenn nur wenige Sender in guter Qualität zu empfangen sind, bleiben auf einigen Stationstasten die vorherigen Einstellungen gespeichert.
- Wenn im Display eine Stationstastennummer angezeigt wird, werden die Stationstasten beginnend mit der angezeigten Tastennummer mit Sendern belegt.

## Speichern der gewünschten Sender

Bis zu 10 Sender können pro Frequenzbereich (FM1, FM2, MW und LW) auf den Stationstasten gespeichert werden, und zwar in der Reihenfolge Ihrer Wahl. Das heißt, allein im UKW-Bereich (FM) können Sie 20 Sender speichern.

#### 1 Drücken Sie mehrmals **(SOURCE)**, um den Tuner auszuwählen.

#### 2 Drücken Sie mehrmals **(MODE)**, um den gewünschten Frequenzbereich (FM1, FM2, MW oder LW) auszuwählen.

#### 3 Drücken Sie den Regler SEEK/AMS nach oben oder unten, um den Sender einzustellen, der auf einer Stationstaste gespeichert werden soll.

#### 4 Halten Sie die gewünschte Stationstaste (**(1)** bis **(10)**) zwei Sekunden lang gedrückt, bis „MEM“ angezeigt wird. Die Nummer der gedrückten Stationstaste erscheint auf dem Display.

### Hinweis

Wenn Sie auf einer bereits belegten Stationstaste einen weiteren Sender speichern, wird der zuvor gespeicherte Sender gelöscht.



# Einstellen der gespeicherten Sender

- 1 Drücken Sie so oft **(SOURCE)**, bis der Tuner ausgewählt ist.
- 2 Drücken Sie mehrmals **(MODE)**, um den gewünschten Frequenzbereich (FM1, FM2, MW oder LW) auszuwählen.
- 3 Drücken Sie kurz die Stationstaste (**(1)** bis **(10)**), auf der der gewünschte Sender gespeichert ist.

## Wenn sich ein gespeicherter Sender nicht einstellen läßt

Drücken Sie den Regler SEEK/AMS kurz nach oben oder unten, um den Sender zu suchen (automatischer Sendersuchlauf). Der Suchlauf stoppt, wenn ein Sender empfangen wird. Drücken Sie den Regler SEEK/AMS mehrmals nach oben oder unten, bis Sie den gewünschten Sender empfangen.

### Hinweis

Wenn die automatische Sendersuche zu oft unterbrochen wird, drücken Sie **(SHIFT)** und dann **(3)** (PLAY MODE) so oft, bis „LOCAL“ (lokaler Suchmodus) angezeigt wird. Wählen Sie dann mit **(4)** (→) die Einstellung „LOCAL-ON“. Drücken Sie **(SHIFT)**. Nun lassen sich nur die Sender einstellen, die in relativ guter Qualität zu empfangen sind.

### Tip

Wenn Sie die Frequenz des gewünschten Senders kennen, halten Sie den Regler SEEK/AMS nach oben oder unten gedrückt, bis die gewünschte Frequenz erscheint (manuelle Sendersuche).

## Bei schlechtem UKW-Empfang

— Monauraler Modus

- 1 Drücken Sie **(SHIFT)** und dann **(3)** (PLAY MODE) so oft, bis „MONO“ angezeigt wird.
- 2 Drücken Sie **(4)** (→) so oft, bis „MONO-ON“ angezeigt wird. Dadurch wird die Tonqualität besser, aber der Ton wird zugleich monaural („Mono“). Die Anzeige „ST“ wird ausgeblendet.
- 3 Drücken Sie **(SHIFT)**.

Wenn Sie wieder den normalen Modus einstellen möchten, wählen Sie in Schritt 2 oben „MONO-OFF“.

## Wechseln der Anzeige

Mit jedem Tastendruck auf **(DSPL)** wechselt die Anzeige folgendermaßen:



\* Alle Informationen oben werden der Reihenfolge nach nacheinander im Display angezeigt.

## Überblick über die RDS-Funktion

RDS (Radio Data System - Radiodatensystem) ist ein Rundfunksystem, bei dem UKW-Sender zusätzlich zu den normalen Radioprogrammsignalen digitale Informationen übertragen. Dank dieser Informationen bietet Ihnen Ihr Radio eine Reihe von Diensten. Beispielsweise können Sie einen Sender automatisch neu einstellen, Verkehrsdurchsagen einblenden und einen Sender nach Programmtyp suchen.

### Hinweise

- In unterschiedlichen Ländern oder Gegenden stehen möglicherweise nicht alle RDS-Funktionen zur Verfügung.
- Wenn die Empfangssignale zu schwach sind oder der Sender, den das Gerät gerade empfängt, keine RDS-Daten ausstrahlt, funktioniert das RDS-System nicht korrekt.

## Anzeigen des Sendernamens

Der Name des Senders, den das Gerät gerade empfängt, leuchtet im Display auf.

### Stellen Sie einen UKW-Sender ein (Seite 10).

Wenn dieser UKW-Sender RDS-Daten sendet, leuchtet der Name des Senders im Display auf.

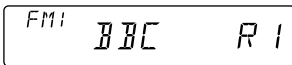

### Hinweis

Wenn auf dem Display die Anzeige „\*“ erscheint, wird ein RDS-Sender empfangen.

## Umschalten der Anzeigen im Display

Mit jedem Tastendruck auf **(DSPL)** wechselt die Anzeige folgendermaßen:



\* Alle Informationen oben werden der Reihenfolge nach nacheinander im Display angezeigt.

### Hinweis

„NO NAME“ erscheint, wenn der Sender, der gerade empfangen wird, keine RDS-Daten ausstrahlt.

## Automatisches Neueinstellen eines Senders

### — Alternativfrequenzen (AF-Funktion)

Die AF-Funktion stellt das Radio automatisch auf die Frequenz des gerade ausgewählten Senders ein, die in der Gegend, in der Sie sich gerade befinden, am besten empfangen wird. Auf diese Weise können Sie auch bei einer längeren Fahrt den gleichen Sender empfangen, ohne den Sender immer wieder manuell neu einstellen zu müssen.

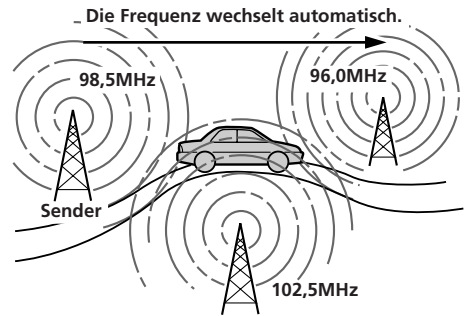

**1** Wählen Sie einen UKW-Sender aus (Seite 10).

**2** Drücken Sie **(AF/TA)** so oft, bis „AF-ON“ im Display aufleuchtet.

Das Gerät beginnt mit der Suche nach einer Alternativfrequenz, auf der Sie den gerade eingestellten Sender besser empfangen können.

### Hinweis

Wenn es in der Gegend, in der Sie sich befinden, keine Alternativfrequenz gibt und es sich daher erübrigt, bessere Empfangsfrequenzen zu suchen, schalten Sie die AF-Funktion aus, indem Sie **(AF/TA)** drücken, bis „AF.TA-OFF“ aufleuchtet.

## Umschalten der Anzeigen im Display

Mit jedem Tastendruck auf **(AF/TA)** wechseln die Anzeigen im Display in der folgenden Reihenfolge:

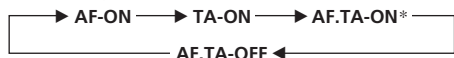

\* Wählen Sie diese Einstellung, um die AF- und die TA-Funktion einzuschalten.

### Hinweise

- „NO AF“ und der Sendername blinken abwechselnd im Display, wenn das Gerät keine Alternativfrequenz finden kann.
- Wenn der Name eines gespeicherten Senders anfängt zu blinken, nachdem Sie den Sender bei aktivierter AF-Funktion eingestellt haben, steht keine Alternativfrequenz zur Verfügung. Drücken Sie den Regler SEEK/AMS nach oben oder unten, während der Sendername blinkt (ca. 8 Sekunden lang). Das Gerät beginnt dann mit der Suche nach einer Frequenz mit denselben PI-Daten (Programme Identification - Programmkennung), „PI SEEK“ leuchtet auf, und der Ton wird stummgeschaltet. Wenn das Gerät immer noch keine Alternativfrequenz finden kann, leuchtet „NO PI“ auf, und das Gerät kehrt wieder zu der zuvor eingestellten Frequenz zurück.

## Empfangen von Regionalsendern

Die Funktion „REG-ON“ (regional ein) dieses Geräts bewirkt, daß ein einmal ausgewählter Regionalsender nicht gewechselt wird. So können Sie verhindern, daß ein anderer Regionalsender eingestellt wird. Beachten Sie, daß die AF-Funktion eingeschaltet sein muß. Werkseitig ist das Gerät auf „REG-ON“ eingestellt. Wenn Sie diese Funktion ausschalten möchten, gehen Sie folgendermaßen vor:

- 1 Drücken Sie **(SHIFT)**, und drücken Sie dann so oft **(3)** (PLAY MODE), bis „REG“ erscheint.
- 2 Drücken Sie **(4)** (→) so oft, bis „REG-OFF“ erscheint.
- 3 Drücken Sie **(SHIFT)**.

Beachten Sie bitte, daß das Gerät möglicherweise zu einem anderen Regionalsender wechselt, wenn Sie „REG-OFF“ wählen.

Wenn Sie den Regionalsendermodus wieder aktivieren möchten, wählen Sie in Schritt 2 oben „REG-ON“.

### Hinweis

Diese Funktion steht in Großbritannien und manchen anderen Gebieten nicht zur Verfügung.

## Local-Link-Funktion (nur Großbritannien)

Mit Hilfe der Local-Link-Funktion können Sie andere Lokalsender auswählen, auch wenn diese zuvor nicht unter einer Stationstaste gespeichert wurden.

- 1 Drücken Sie eine Stationstaste, unter der ein Lokalsender gespeichert ist.
- 2 Drücken Sie innerhalb von fünf Sekunden erneut die Stationstaste des Lokalsenders.
- 3 Wiederholen Sie diesen Schritt, bis der gewünschte Lokalsender empfangen wird.

## Empfangen von Verkehrsdurchsagen

Mit Hilfe von TA- (Traffic Announcement - Verkehrsdurchsage) und TP-Daten (Traffic Programme - Verkehrsfunk) können Sie einen UKW-Sender, der Verkehrsdurchsagen sendet, automatisch empfangen, und zwar auch dann, wenn nicht das Radio, sondern eine andere Programmquelle läuft.

Drücken Sie **(AF/TA)** so oft, bis „TA-ON“ oder „AF.TA-ON“ im Display aufleuchtet. Das Gerät beginnt, nach Verkehrsfunksendern zu suchen. „TP“ leuchtet im Display auf, wenn ein Verkehrsfunksender gefunden wird. Beginnt eine Verkehrsdurchsage, blinkt „TA“, bis die Verkehrsdurchsage zu Ende ist.

### Tip

Wenn die Verkehrsdurchsage beginnt, während eine andere Programmquelle läuft, wechselt das Gerät automatisch zu der Durchsage. Nach Beendigung der Durchsage wechselt das Gerät wieder zu der ursprünglichen Programmquelle.

### Hinweise

- Ist der Empfang einer Verkehrsdurchsage nicht möglich, blinkt fünf Sekunden lang die Anzeige „NO TP“. Danach beginnt das Gerät, nach einem anderen Verkehrsfunksender zu suchen.
- „TP“ und „EON“ werden im Display angezeigt, wenn der aktuelle Sender oder andere Sender gerade eine Verkehrsdurchsage senden.

## Abbrechen der gerade empfangenen Verkehrsdurchsage

Drücken Sie kurz **(AF/TA)** oder **(SOURCE)**.

Wenn Sie den automatischen Empfang von Verkehrsdurchsagen beenden möchten, schalten Sie die Funktion aus. Drücken Sie dazu **(AF/TA)**, bis „AF.TA-OFF“ aufleuchtet.

## Voreinstellen der Lautstärke von Verkehrsdurchsagen

Sie können für Verkehrsdurchsagen eine feste Lautstärke voreinstellen, damit Sie die Durchsage nicht überhören. Wird eine Verkehrsdurchsage gesendet, hören Sie die Durchsage automatisch in der voreingestellten Lautstärke.

- 1 Stellen Sie die gewünschte Lautstärke ein.
- 2 Drücken Sie **(AF/TA)** zwei Sekunden lang. „TA“ erscheint, und die Einstellung wird gespeichert.

## Empfangen von Katastrophenwarnungen

Wenn Sie Radio hören und eine Katastrophenwarnung ausgestrahlt wird, wechselt das Programm automatisch zur Katastrophenwarnung. Wenn Sie eine andere Programmquelle hören als das Radio, können Sie Katastrophenwarnungen nur empfangen, wenn die AF- oder die TA-Funktion eingeschaltet ist. Das Gerät wechselt in diesem Fall automatisch zu der Katastrophenwarnung, und zwar auch dann, wenn nicht das Radio, sondern eine andere Programmquelle läuft.

## Speichern von RDS-Sendern mit AF- und TA-Daten

Beim Speichern von RDS-Sendern werden die AF- und TA-Daten der Sender und deren Frequenz gespeichert, so daß Sie nicht jedesmal die AF- oder die TA-Funktion einschalten müssen, wenn Sie einen solchen Sender einstellen. Sie können für die einzelnen Sender unterschiedliche Einstellungen (AF, TA oder beides) oder für alle Sender dieselbe Einstellung wählen.

## Speichern derselben Einstellung für alle voreingestellten Sender

- 1 Wählen Sie einen UKW-Frequenzbereich (Seite 10).
- 2 Drücken Sie **(AF/TA)** so oft, bis die gewünschte Einstellung, „AF-ON“, „TA-ON“ oder „AF.TA-ON“ (AF- und TA-Funktion), im Display aufleuchtet. Beachten Sie bitte, daß nicht nur RDS-Sender gespeichert werden, wenn Sie „AF.TA-OFF“ auswählen, sondern auch UKW-Sender, die RDS nicht unterstützen.
- 3 Drücken Sie **(SHIFT)** und dann **(3)** (PLAY MODE) so oft, bis „BTM“ angezeigt wird.
- 4 Drücken Sie **(4)** (→).
- 5 Drücken Sie **(SHIFT)**.

## Speichern unterschiedlicher Einstellungen für jeden voreingestellten Sender

- 1 Wählen Sie einen UKW-Frequenzbereich, und stellen Sie den gewünschten Sender ein (Seite 11).
- 2 Drücken Sie **(AF/TA)** so oft, bis die gewünschte Einstellung, „AF-ON“, „TA-ON“ oder „AF.TA-ON“ (AF- und TA-Funktion), im Display aufleuchtet.
- 3 Drücken Sie die gewünschte Stationstaste, bis „MEM“ angezeigt wird. Einstellungen für weitere Sender können Sie wie in den Schritten oben angegeben speichern.

### Tip

Wenn Sie die gespeicherte AF- und/oder TA-Einstellung nach dem Einstellen eines voreingestellten Senders ändern möchten, schalten Sie die AF- oder die TA-Funktion einfach ein oder aus.

# Suchen eines Senders nach Programmtyp

Sie können den gewünschten Sender suchen, indem Sie einen der unten aufgelisteten Programmtypen auswählen.

Programmtypen	Anzeige im Display
Nachrichten	NEWS
Aktuelle	AFFAIRS
Informationssendungen	
Informationssendungen	INFO
Sport	SPORT
Bildungsprogramme	EDUCATE
Hörspiele	DRAMA
Kulturprogramme	CULTURE
Wissenschaftliche Sendungen	SCIENCE
Sonstiges	VARIED
Pop	POP M
Rock	ROCK M
Middle of the Road	M.O.R. M
Leichte Klassik	LIGHT M
Klassik	CLASSICS
Sonstige Musikrichtungen	OTHER M
Wettervorhersagen	WEATHER
Finanzberichte	FINANCE
Kinderprogramme	CHILDREN
Magazinsendungen	SOCIAL A
Religion	RELIGION
Hörer-Telefon	PHONE IN
Reiseinformationen	TRAVEL
Freizeitprogramm	LEISURE
Jazz	JAZZ
Country-Musik	COUNTRY
Volksmusik	NATION M
Oldies	OLDIES
Folk	FOLK M
Dokumentarbeiträge	DOCUMENT
Nicht angegeben	NONE

## Hinweis

Diese Funktion steht in den Ländern, in denen keine PTY-Daten (Programme Type Selection - Programmtypauswahl) ausgestrahlt werden, nicht zur Verfügung.

- 1 Drücken Sie **(PTY/LIST)**, während Sie einen UKW-Sender empfangen, bis „PTY“ im Display aufleuchtet.

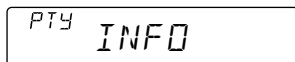

Der aktuelle Programmtyp erscheint, wenn der Sender PTY-Daten ausstrahlt. „- - - -“ erscheint, wenn der im Augenblick eingestellte Sender kein RDS-Sender ist oder wenn die RDS-Daten nicht empfangen werden.

- 2 Drücken Sie **(PTY/LIST)** so oft, bis der gewünschte Programmtyp angezeigt wird.

Die Programmtypen werden in der oben aufgelisteten Reihenfolge angezeigt. Beachten Sie, daß für die Suche „NONE“ (Nicht angegeben) nicht ausgewählt werden kann.

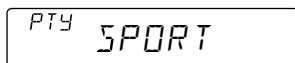

- 3 Drücken Sie den Regler **SEEK/AMS** nach oben oder unten.

Das Gerät beginnt mit der Suche nach einem Sender, der den gewählten Programmtyp ausstrahlt. Wenn ein Programm des gewünschten Typs empfangen wird, erscheint die Programmtypanzeige nochmals fünf Sekunden lang im Display. Findet das Gerät keinen Sender, der den gewünschten Programmtyp ausstrahlt, erscheinen fünf Sekunden lang abwechselnd „NO“ und der Programmtyp im Display, und das Gerät schaltet wieder auf den Empfang des vorhergehenden Senders.

# Automatisches Einstellen der Uhr

Dieses Gerät kann mit RDS CT-Daten (CT - Clock Time = Uhrzeit) empfangen und danach die Uhrzeit automatisch einstellen.

- 1 Drücken Sie **(SHIFT)** und danach **(2)** (SET UP) so oft, bis „CT“ aufleuchtet.

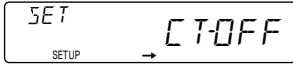

- 2 Drücken Sie **(4)** (→) so oft, bis „CT-ON“ aufleuchtet.

Die Uhr wird nun eingestellt.

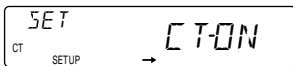

- 3 Drücken Sie **(SHIFT)**, um zur normalen Anzeige zurückzuschalten.

D

## So schalten Sie die CT-Funktion aus

Wählen Sie in Schritt 2 oben „CT-OFF“.

### Hinweise

- Die CT-Funktion steht nicht immer zur Verfügung, auch wenn Sie einen RDS-Sender empfangen.
- Die über die CT-Funktion eingestellte Uhrzeit ist nicht immer korrekt.

# Weitere Funktionen

Sie können einen gesondert erhältlichen Joystick (RM-X45) an dieses Gerät anschließen.

## Der Joystick

Der Joystick funktioniert, indem Sie die Tasten darauf drücken und/oder an den Reglern drehen.

Sie können CD- oder MD-Gerät mit dem Joystick steuern.

## Drücken der Tasten (Tasten SOURCE und MODE)

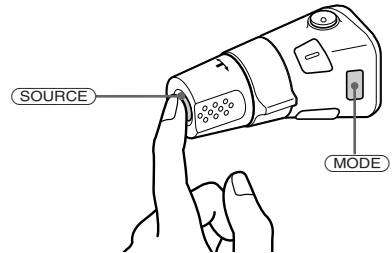

Mit jedem Tastendruck auf **(SOURCE)** wechselt die Tonquelle folgendermaßen:

TUNER → CD → MD

Mit jedem Tastendruck auf **(MODE)** wird folgendes ausgewählt;

- Tuner: FM1 → FM2 → MW → LW
- CD-Gerät: CD1 → CD2 → ...
- MD-Gerät: MD1 → MD2 → ...

### Tip

Wenn sich der Schalter POWER SELECT in der Position **(I)** befindet, können Sie das Gerät einschalten, indem Sie **(SOURCE)** am Joystick drücken.

## Drehen des Reglers (Regler SEEK/AMS)

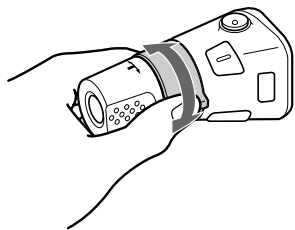

Wenn Sie den Regler kurz drehen und dann loslassen, können Sie:

- einen bestimmten Titel auf einer CD/MD ansteuern. Wenn Sie den Regler gedreht halten, können Sie eine bestimmte Stelle in einem Titel ansteuern. Sobald Sie den Regler loslassen, startet die Wiedergabe.
- die Sender automatisch einstellen. Wenn Sie den Regler gedreht halten, können Sie einen bestimmten Sender einstellen.

## Drehen und Drücken des Reglers (Regler PRESET/DISC)

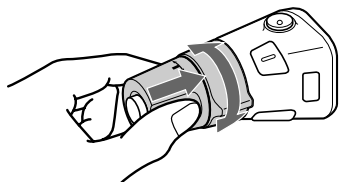

Wenn Sie den Regler gleichzeitig drücken und drehen, können Sie:

- die auf den Stationstasten gespeicherten Sender einstellen.
- die CD/MD wechseln.

## Sonstige Funktionen

Drehen Sie den Regler VOL, um die Lautstärke einzustellen.

Drücken Sie **(ATT)**, um den Ton stummzuschalten.

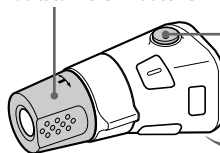

Drücken Sie **(OFF)**, um das Gerät auszuschalten.

Drücken Sie **(SOUND)**, um die Lautstärke und den Raumklangmodus einzustellen.

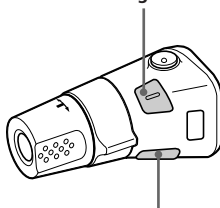

Drücken Sie **(LIST)**, um:

- Die gespeicherten Namen anzuzeigen.
- Den Programmtyp anzuzeigen.

## Wechseln der Drehrichtung

Die Drehrichtung der Regler ist werkseitig wie in der Abbildung unten eingestellt.

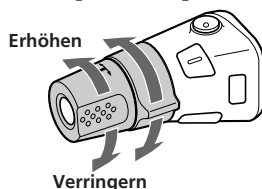

Wenn Sie den Joystick rechts von der Lenksäule anbringen, können Sie die Drehrichtung der Regler ändern.

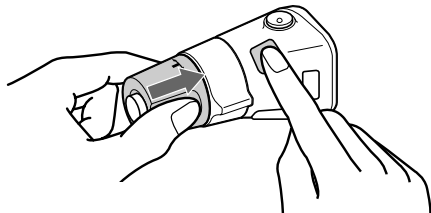

Drücken Sie zwei Sekunden lang **(SOUND)**, und halten Sie dabei den Regler VOL gedrückt.

### Tip

Sie können die Drehrichtung der Regler auch mit dem Gerät steuern (Seite 18).

## Einstellen der Klangeigenschaften

Sie können Bässe, Höhen, Balance und Fader einstellen. Für die einzelnen Tonquellen wird der Pegel für Bässe und Höhen gespeichert.

### 1 Wählen Sie die einzustellende Klangoption, indem Sie **(SOUND)** mehrmals drücken.

VOL (Lautstärke) → BAS (Bässe) →  
TRE (Höhen) → BAL (links-rechts) →  
FAD (vorn-hinten)

### 2 Stellen Sie die ausgewählte Option ein, indem Sie die Einstellscheibe drehen.

Nachdem Sie eine Klangoption ausgewählt haben, müssen Sie innerhalb von drei Sekunden den Einstellvorgang beginnen. Danach dient die Einstellscheibe wieder nur zur Regelung der Lautstärke.

D

## Stummschalten des Tons

Drücken Sie **(ATT)** auf dem Joystick oder der drahtlosen Fernbedienung.  
„ATT-ON“ blinkt eine Zeitlang.

Um die vorherige Lautstärke wieder einzustellen, drücken Sie **(ATT)** nochmals.

#### Tip

Das Gerät senkt die Lautstärke automatisch, wenn ein Telefonanruf eingeht (Telefonstummschaltfunktion).

## Wechseln der Klang- und Anzeigeeinstellungen

Sie können folgende Optionen einstellen:

- CLOCK (Uhr) (Seite 7).
- CT (Clock Time = Uhrzeit) (Seite 16).
- D.INFO (Dual Information) — Uhrzeit und Wiedergabemodus können gleichzeitig (ON) oder abwechselnd (OFF) angezeigt werden.
- AMBER/GREEN — Die Display-Farbe wechselt zwischen bernstein und grün.
- DIM (Dimmer) — Die Helligkeit des Displays kann verringert werden.  
— Mit „ON“ wird das Display dunkler.
- BEEP — Der Signalton kann ein- oder ausgeschaltet werden.
- RM (Joystick) — Dient zum Wechseln der Drehrichtung der Regler am Joystick.  
— Wählen Sie „NORM“, um den Joystick so zu verwenden, wie er werkseitig eingestellt wurde.  
— Wählen Sie „REV“, wenn Sie den Joystick rechts der Lenksäule montieren.
- A.SCRL (Auto Scroll) (Seite 8, 20).

### 1 Drücken Sie **(SHIFT)**.

### 2 Drücken Sie **(2)** (SET UP) so oft, bis die gewünschte Option erscheint.

Mit jedem Tastendruck auf **(2)** (SET UP) wechseln die Optionen folgendermaßen:

**CLOCK** → **CT** → **D.INFO\*** → **AMBER/GREEN** →  
**DIM** → **BEEP** → **RM** → **A.SCRL\***

\* Wenn Sie den Sender nicht eingestellt haben bzw. keine CD/MD wiedergegeben wird, erscheinen diese Optionen nicht.

#### Hinweis

Je nach aktueller Tonquelle werden unterschiedliche Optionen angezeigt.

### 3 Wählen Sie mit **(4)** (→) die gewünschte Einstellung (z. B. ON oder OFF).

### 4 Drücken Sie **(SHIFT)**.

Wenn Sie die Einstellung vorgenommen haben, erscheint im Display wieder die Anzeige für den normalen Wiedergabemodus.



## Betonen der Bässe — D-Bass-Funktion

Wenn Sie die Bässe besonders klar und kraftvoll wiedergeben lassen wollen, können Sie die tiefen Frequenzen mit einer Kurve verstärken, die steiler ist als bei konventionellen Baßbetonungssystemen. Sie können dann beispielsweise die Baßinstrumente auch dann deutlicher hören, wenn die Singstimmen auf dieselbe Lautstärke eingestellt sind. Mit dem Regler D-BASS können Sie die Bässe problemlos verstärken und einstellen. Dieser Effekt ähnelt der Wirkung eines zusätzlichen Tiefsttonlautsprechersystems. Bei der digitalen D-bass\*-Funktion wird der Klang sogar noch klarer und die Baßwiedergabe noch kraftvoller als bei der analogen D-bass-Funktion.

\* Die digitale D-bass-Funktion steht während der CD-Wiedergabe zur Verfügung.

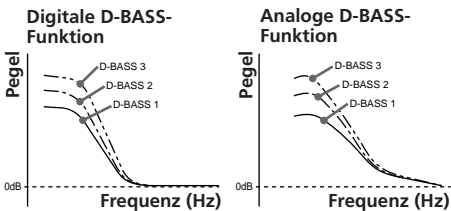

### Einstellen der Baßkurve

Stellen Sie mit dem Regler D-BASS den Baßpegel (1, 2 oder 3) ein.

„D-BASS“ erscheint im Display.

Während der CD-Wiedergabe erscheint „DIGITAL D-BASS“ im Display.

Zum Ausschalten der Funktion drehen Sie den Regler in die Position OFF.

### Hinweis

Wenn die Bässe verzerrt sind, korrigieren Sie dies mit dem Regler D-BASS oder dem Lautstärkeregler.

## Wenn zusätzliche Geräte angeschlossen sind CD/MD-Gerät

Sie können mit diesem Gerät bis zu 7 CD- und MD-Geräte steuern.

Wenn Sie ein gesondert erhältliches CD-Gerät mit CD TEXT-Funktion anschließen, erscheinen bei der Wiedergabe einer CD mit CD TEXT die CD TEXT-Informationen im Display.

## Wiedergeben einer CD oder MD

1 Drücken Sie mehrmals **(SOURCE)**, um die CD- bzw. MD-Wiedergabe auszuwählen.

2 Drücken Sie **(MODE)**, bis das gewünschte Gerät angezeigt wird.  
Die Wiedergabe einer CD/MD beginnt.

Wenn ein CD/MD-Gerät angeschlossen ist, werden alle Titel ab dem Anfang abgespielt.

### Umschalten der Anzeigen im Display

Mit jedem Tastendruck auf **(DSPL)** während der Wiedergabe einer CD, einer CD mit CD TEXT oder einer MD wechselt die Anzeige folgendermaßen:

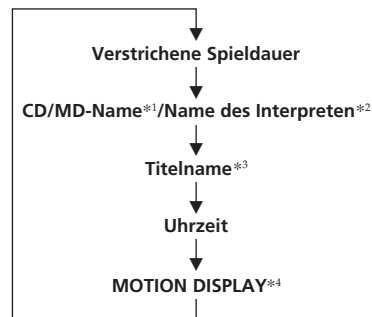

\*1 Wenn die CD/MD keinen Namen hat und Sie sie auch nicht selber benannt haben, erscheint „NO NAME“ im Display.

\*2 Wenn Sie eine CD mit CD TEXT abspielen, erscheint der Name des Interpreten nach dem CD-Namen im Display (nur bei CD TEXT mit dem Namen des Interpreten).

\*3 Wenn auf einer CD mit CD TEXT bzw. auf einer MD kein Titelname aufgezeichnet wurde, erscheint „NO NAME“ im Display.

\*4 Alle Informationen oben werden der Reihenfolge nach nacheinander im Display angezeigt.

D

Weitere Funktionen/CD/MD-Gerät

Sie können einen eigenen Namen für CDs und CDs mit CD TEXT, die über die Disc-Memo-Funktion verfügen, eingeben. Näheres dazu finden Sie unter „Benennen einer CD“ (Seite 22).

Wenn Sie jedoch eigene Namen eingegeben haben, haben diese immer Priorität vor den ursprünglichen CD TEXT-Informationen, wenn solche Informationen angezeigt werden.

#### Tip

Wenn der Name der MD oder CD mit CD TEXT zu lang ist, können Sie ihn im Display verschieben und auf diese Weise ganz anzeigen lassen, indem Sie (SHIFT) und dann ① (←) drücken.

### Automatisches Verschieben des Namens einer CD/MD — Auto Scroll

Wenn bei einer CD mit CD TEXT oder einer MD der Name der CD/MD, eines Interpreten oder eines Titels länger ist als 10 Zeichen und die Funktion Auto Scroll eingeschaltet ist, wird im Display folgendes angezeigt:

- Der MD/CD-Name wird angezeigt, wenn die MD/CD gewechselt und der MD/CD-Name ausgewählt wurde.
- Der Titelname erscheint, wenn der Titel wechselt und der Titelname ausgewählt wurde.

Wenn Sie mit (DSPL) die Anzeige wechseln, wird der Name einer CD/MD oder eines Titels auf einer MD oder CD mit CD TEXT automatisch verschoben und auf diese Weise ganz angezeigt, unabhängig davon, ob die Funktion ein- oder ausgeschaltet ist.

**1** Drücken Sie während der Wiedergabe (SHIFT).

**2** Drücken Sie ② (SET UP) so oft, bis „A.SCRL“ erscheint.

**3** Wählen Sie mit ④ (→) die Option „A.SCRL ON“ aus.

**4** Drücken Sie (SHIFT).

Wenn Sie die Funktion ausschalten wollen, wählen Sie in Schritt 2 oben die Option „A.SCRL OFF“.

#### Hinweis

Bei einigen CDs mit außergewöhnlich langem CD TEXT ist folgendes möglich:

- Einige Zeichen werden nicht angezeigt.
- Die Funktion Auto Scroll funktioniert nicht.

### Anzeigen des Aufnahme datums der gerade ausgewählten MD

Drücken Sie während der Wiedergabe der MD zwei Sekunden lang (DSPL). Das Aufnahmedatum des betreffenden Titels erscheint für ca. drei Sekunden.

### Ansteuern eines bestimmten Titels — AMS (Automatischer Musiksensor)

Drücken Sie während der Wiedergabe den Regler SEEK/AMS kurz nach oben oder unten für jeden zu überspringenden Titel.

Ansteuern nachfolgender Titel



Ansteuern vorhergehender Titel

### Ansteuern einer bestimmten Passage in einem Titel

#### — Manuelle Suche

Halten Sie während der Wiedergabe den Regler SEEK/AMS nach oben oder unten gedrückt. Lassen Sie die Taste wieder los, wenn Sie die gewünschte Stelle gefunden haben.

Vorwärtssuchen

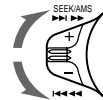

Rückwärtssuchen

### Direktes Ansteuern einer bestimmten CD/MD

#### — Direct Disc Selection-Funktion

Drücken Sie die Zahlentaste, die der Nummer der gewünschten CD/MD entspricht.

Die gewünschte CD/MD im gerade ausgewählten Wechsler wird wiedergegeben.

## Anspielen der Titel

### — Intro Scan

Mit dieser Funktion werden die ersten 10 Sekunden aller Titel der gerade ausgewählten CD/MD wiedergegeben.

**1 Drücken Sie während der Wiedergabe** (SHIFT) **und dann** (3) (PLAY MODE) **so oft, bis „INTRO“ erscheint.**

**2 Wählen Sie mit** (4) (→) **„INTRO-ON“.**  
Intro Scan startet.

**3 Drücken Sie** (SHIFT).

Wenn Sie wieder zum normalen Wiedergabemodus wechseln wollen, wählen Sie „INTRO-OFF“ in Schritt 2.

## Wiederholtes Wiedergeben von Titeln

### — Repeat Play

Sie haben folgende Auswahlmöglichkeiten:

- REP-1 zum Wiederholen eines Titels.
- REP-2 zum Wiederholen einer CD/MD.

**1 Drücken Sie während der Wiedergabe** (SHIFT).

**2 Drücken Sie** (6) (REP) **so oft, bis die gewünschte Einstellung erscheint.**



Repeat Play startet.

**3 Drücken Sie** (SHIFT).

Wenn Sie wieder zum normalen Wiedergabemodus wechseln wollen, wählen Sie „REP-OFF“ in Schritt 2.

## Wiedergeben von Titeln in willkürlicher Reihenfolge

### — Shuffle Play

Sie haben folgende Auswahlmöglichkeiten:

- SHUF-1 zum Wiedergeben der Titel auf der aktuellen CD/MD in willkürlicher Reihenfolge.
- SHUF-ALL zum Wiedergeben aller Titel in willkürlicher Reihenfolge.

**1 Drücken Sie während der Wiedergabe** (SHIFT).

**2 Drücken Sie** (7) (SHUF) **so oft, bis die gewünschte Einstellung erscheint.**

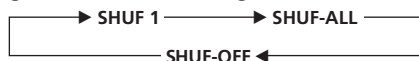

Shuffle Play startet.

**3 Drücken Sie** (SHIFT).

Wenn Sie wieder zum normalen Wiedergabemodus wechseln wollen, wählen Sie „SHUF-OFF“ in Schritt 2.

D

CD/MD-Gerät

# Benennen einer CD

— Disc Memo (bei CD-Gerät mit Custom-File-Funktion)

Sie können jeder CD einen eigenen Namen geben. Pro CD können Sie bis zu acht Zeichen eingeben. Wenn Sie eine CD benannt haben, können Sie sie nach dem Namen suchen (Seite 23) und bestimmte Titel für die Wiedergabe auswählen (Seite 24).

- 1 Lassen Sie die CD wiedergeben, und drücken Sie (PTY/LIST) zwei Sekunden lang.

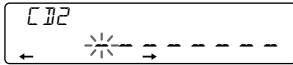

- 2 Geben Sie die Zeichen ein.

- 1 Drehen Sie die Einstellscheibe im Uhrzeigersinn, um die gewünschten Zeichen auszuwählen.  
(A → B → C → ... Z → 0 → 1 → 2 → ... 9 → + → - → \* → / → \ → > → < → . → \_)

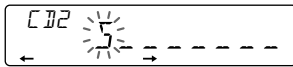

Wenn Sie die Einstellscheibe gegen den Uhrzeigersinn drehen, erscheinen die Zeichen in umgekehrter Reihenfolge. Wenn Sie nach einem Zeichen ein Leerzeichen setzen wollen, wählen Sie „\_“ (Unterstrich).

- 2 Drücken Sie (4) (→), wenn Sie das gewünschte Zeichen gefunden haben. Der blinkende Cursor wechselt zur nächsten Eingabeposition.

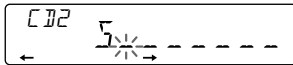

Wenn Sie (1) (←) drücken, bewegt sich der blinkende Cursor nach links.

- 3 Geben Sie wie in Schritt 1 und 2 erläutert den ganzen Namen ein.

- 3 Wenn Sie zum normalen CD-Wiedergabemodus zurückschalten möchten, drücken Sie (PTY/LIST) zwei Sekunden lang.

## Tip

Wenn Sie einen Namen löschen/korrigieren möchten, geben Sie „\_“ (Unterstrich) für jedes Zeichen ein.

## Aufrufen des Disc Memo

Drücken Sie während der Wiedergabe einer normalen CD oder einer CD mit CD TEXT die Taste (DSPL).



Mit jedem Tastendruck auf (DSPL) während der Wiedergabe einer CD oder einer CD mit CD TEXT wechselt die Anzeige folgendermaßen:

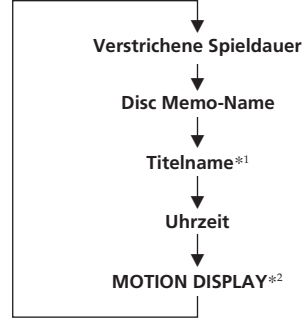

\*1 Wenn Sie ein gesondert erhältliches CD-Gerät mit CD TEXT-Funktion anschließen, erscheinen bei der Wiedergabe einer CD mit CD TEXT die CD TEXT-Informationen im Display.

\*2 Alle Informationen oben werden der Reihenfolge nach nacheinander im Display angezeigt.

## Löschen des Disc Memo

- 1 Drücken Sie mehrmals **(SOURCE)**, um die CD-Funktion auszuwählen.
- 2 Drücken Sie mehrmals **(MODE)**, um das CD-Gerät auszuwählen.
- 3 Drücken Sie **(PTY/LIST)** zwei Sekunden lang.
- 4 Drücken Sie **(DSPL)** zwei Sekunden lang.
- 5 Drehen Sie die Einstellscheibe, und wählen Sie damit den zu löschenden Namen aus.
- 6 Drücken Sie **(5)** (ENTER) zwei Sekunden lang.  
Der Name wird gelöscht.  
Wenn Sie weitere Namen löschen wollen, gehen Sie wie in Schritt 5 und 6 erläutert vor.
- 7 Drücken Sie **(PTY/LIST)** zwei Sekunden lang.  
Das Gerät schaltet in den normalen CD-Wiedergabemodus zurück.

### Hinweis

Wenn Sie den von Ihnen eingegebenen Namen löschen, werden die ursprünglichen CD TEXT-Informationen im Display angezeigt.

## Ansteuern einer CD/MD anhand des Namens

— List-up (CD-Gerät mit Custom-File-Funktion oder MD-Gerät)

Sie können diese Funktion nur verwenden, wenn den CDs/MDs ein eigener Name zugewiesen wurde. Weitere Informationen zu den Namen finden Sie unter „Benennen einer CD“ (Seite 22).

- 1 Drücken Sie kurz **(PTY/LIST)**.  
Der Name der aktuellen CD/MD erscheint im Display.

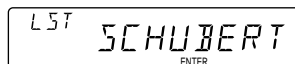

Wenn Sie Disc Memo-Namen zu einer CD mit CD TEXT hinzufügen, legen Sie mit der von Ihnen gewählten Anzeigeoption fest, welche Informationen angezeigt werden. Wenn für die CD nur ein Satz an Informationen gespeichert ist, also entweder CD TEXT oder Disc Memo-Namen, werden diese Informationen unabhängig von der ausgewählten Anzeigeoption eingestellt.

- 2 Drücken Sie **(PTY/LIST)** so oft, bis Sie die gewünschte CD/MD gefunden haben.
- 3 Starten Sie mit **(5)** (ENTER) die Wiedergabe der CD/MD.

### Hinweise

- Wenn ein CD/MD-Name fünf Sekunden lang angezeigt wurde, erscheint im Display wieder die Anzeige für den normalen Wiedergabemodus. Wenn Sie das Display ausschalten wollen, drücken Sie **(DSPL)**.
- Die Namen der Titel können während der Wiedergabe einer MD nicht angezeigt werden.
- Wenn das Magazin keine CDs/MDs enthält, erscheint „NO DISC“ im Display.
- Wenn einer CD/MD kein eigener Name zugeordnet wurde, erscheint „\*\*\*\*\*“ im Display.
- Wenn die Daten auf der CD/MD nicht eingelesen wurden, erscheint „NOT READ“ im Display. Damit das Gerät die Daten einliest, drücken Sie zunächst die Zahlentaste, und wählen Sie dann die CD/MD, deren Daten nicht eingelesen wurden.
- Die Daten werden nur in Großbuchstaben angezeigt. Außerdem gibt es einige Buchstaben, die nicht angezeigt werden können (während der MD-Wiedergabe).

# Auswählen bestimmter Titel für die Wiedergabe

— Bank (bei CD-Gerät mit Custom-File-Funktion)

Sie können das Gerät so einstellen, daß bestimmte Titel übersprungen und nur die gewünschten Titel wiedergegeben werden.

- 1 Starten Sie die Wiedergabe der CD, und drücken Sie (SHIFT) und dann zwei Sekunden lang (3) (PLAY MODE).

Bank-Modus

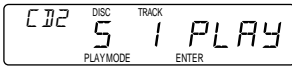

## Hinweis

Hat die CD keinen Namen, erscheint der Bank-Modus nicht. Wollen Sie zur normalen Wiedergabe zurückschalten, drücken Sie (SHIFT).

- 2 Drücken Sie den Regler SEEK/AMS nach oben oder unten, und wählen Sie damit die Nummer des Titels, den Sie auslassen wollen. Drücken Sie (5) (ENTER).



Statt „PLAY“ wird nun „SKIP“ angezeigt. Wenn Sie wieder zu „PLAY“ schalten wollen, drücken Sie nochmals (5) (ENTER).

- 3 Wenn Sie den Modus „PLAY“ oder „SKIP“ für weitere Titel festlegen wollen, gehen Sie wie in Schritt 2 erläutert vor.

- 4 Drücken Sie (3) (PLAY MODE) zwei Sekunden lang.

Das Gerät schaltet zum normalen CD-Wiedergabemodus zurück.

- 5 Drücken Sie (SHIFT).

## Hinweise

- Sie können den Modus „PLAY“ und „SKIP“ für bis zu 24 Titel einstellen.
- Sie können den Modus „SKIP“ nicht für alle Titel festlegen.

## Wiedergeben der gewünschten Titel

Sie haben zwei Auswahlmöglichkeiten:

- BANK-ON — Alle Titel mit der Einstellung „PLAY“ werden wiedergegeben.
- BANK-INV (umgekehrt) — Alle Titel mit der Einstellung „SKIP“ werden wiedergegeben.

- 1 Drücken Sie während der Wiedergabe (SHIFT) und dann (3) (PLAY MODE) so oft, bis „BANK“ erscheint.

- 2 Wählen Sie mit (4) (→) den gewünschten Modus.



Die Wiedergabe beginnt mit dem Titel, der auf den aktuellen Titel folgt.

- 3 Drücken Sie (SHIFT).

Wenn Sie wieder in den normalen Wiedergabemodus schalten wollen, wählen Sie in Schritt 2 oben „BANK-OFF“.

# Weitere Informationen

## Sicherheitsmaßnahmen

- Wenn Sie Ihr Auto direkt in der Sonne geparkt haben und die Temperatur im Wageninneren sehr hoch ist, lassen Sie das Gerät zunächst etwas abkühlen, bevor Sie es benutzen.
- Wenn die Stromversorgung des Geräts unterbrochen ist, überprüfen Sie zunächst die Anschlüsse. Sind diese in Ordnung, überprüfen Sie die Sicherung.
- Wenn bei einem Zwei-Lautsprecher-System über diese Lautsprecher kein Ton ausgegeben wird, stellen Sie den Fader-Regler in die mittlere Position.
- Wenn Ihr Auto mit einer Motorantenne ausgestattet ist, beachten Sie bitte, daß diese beim Einschalten des Geräts automatisch ausgefahren wird.

Wenn Sie Fragen haben oder an Ihrem Gerät Probleme auftauchen, die in dieser Bedienungsanleitung nicht behandelt werden, wenden Sie sich bitte an Ihren Sony-Händler.

### Hinweise zu CDs

Bei verschmutzter oder beschädigter CD kann es während der Wiedergabe zu Tonaussetzern kommen. Um einen optimalen Klang zu gewährleisten, beachten Sie folgendes: Fassen Sie die CD stets nur am Rand an. Berühren Sie die Oberfläche der CD nicht, und halten Sie sie sauber.

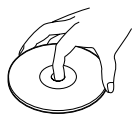

Kleben Sie kein Papier, keine Aufkleber u. ä. auf die beschriftete Oberfläche.

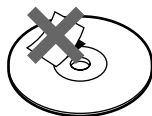

Setzen Sie die CD weder direktem Sonnenlicht noch Wärmequellen wie zum Beispiel Warmluftauslässen aus. Lassen Sie sie nicht in einem in der Sonne geparkten Auto liegen, denn die Temperaturen im Wageninneren können sehr stark ansteigen.

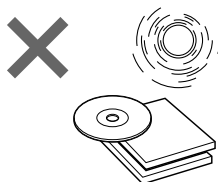

Reinigen Sie die CD vor dem Abspielen mit einem Reinigungstuch. Wischen Sie dabei immer von der Mitte nach außen. Verwenden Sie keine Lösungsmittel wie Benzol oder Verdünner und keine handelsüblichen Reinigungsmittel oder Antistatik-Sprays für Schallplatten.



### Hinweise zur Feuchtigkeitskondensation

An einem Regentag oder in einer sehr feuchten Umgebung kann sich auf den Linsen im CD-Player Feuchtigkeit niederschlagen. Ist dies der Fall, arbeitet das Gerät nicht mehr ordnungsgemäß. Nehmen Sie dann die CD heraus, und warten Sie etwa eine Stunde, bis die Feuchtigkeit verdunstet ist.

### Wiedergeben von Single-CDs (8-cm-CDs)

Verwenden Sie dazu den gesondert erhältlichen Single-CD-Adapter von Sony (CSA-8), damit der CD-Player nicht beschädigt wird.

D

CD/MD-Gerät/Weitere Informationen

# Wartung

## Austauschen einer Sicherung

Wenn Sie eine Sicherung austauschen, achten Sie darauf, eine Ersatzsicherung mit dem gleichen Ampere-Wert zu verwenden. Dieser ist auf der Sicherung angegeben. Wenn die Sicherung durchbrennt, überprüfen Sie den Stromanschluß und tauschen die Sicherung aus. Wenn auch die neue Sicherung durchbrennt, kann es sich um eine interne Störung handeln. Wenden Sie sich in diesem Fall an Ihren Sony-Händler.

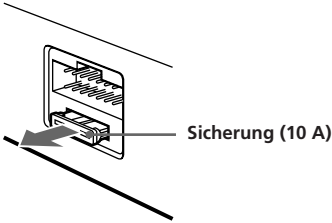

## Achtung

Verwenden Sie unter keinen Umständen eine Sicherung mit einem höheren Ampere-Wert als dem der Sicherung, die ursprünglich mit dem Gerät geliefert wurde. Andernfalls kann es zu Schäden am Gerät kommen.

## Reinigen der Anschlüsse

Das Gerät funktioniert unter Umständen nicht korrekt, wenn die Anschlüsse zwischen dem Gerät und der Frontplatte verschmutzt sind. Um dies zu vermeiden, lösen Sie mit der Taste **(RELEASE)** die Frontplatte, dann nehmen Sie sie ab und reinigen die Anschlüsse mit einem mit Alkohol getränkten Wattestäbchen. Drücken Sie dabei nicht zu fest auf. Andernfalls könnten die Anschlüsse beschädigt werden.

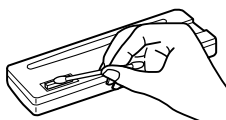
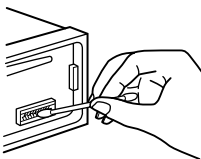

# Ausbauen des Geräts

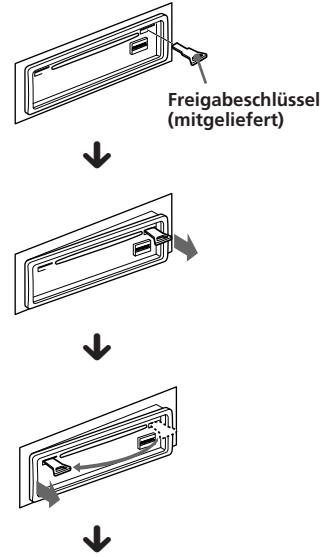

Lassen Sie den Freigabeschlüssel stecken, und ziehen Sie das Gerät heraus.

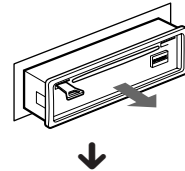

Drücken Sie die Federlasche innen mit einem kleinen Flachsraubenzieher, und ziehen Sie die Abdeckung nach vorne ab.

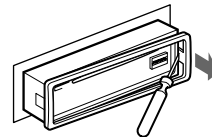



## Anbringen des Etiketts am Joystick

Sie können dieses Gerät mit einem gesondert erhältlichen Joystick (RM-X4S) steuern. Mit dem Joystick werden mehrere Etiketten geliefert. Bringen Sie das Etikett an, das den Funktionen dieses Geräts und der Montageposition des Joystick entspricht. Wenn Sie den Joystick montiert haben, bringen Sie das Etikett wie unten abgebildet an.

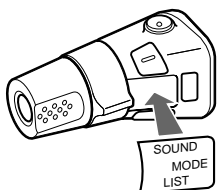
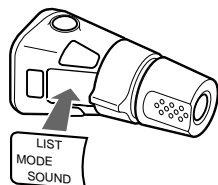

# Technische Daten

## CD-Player

System	Digitales CD-Audiosystem
Signal-Rauschabstand	90 dB
Frequenzgang	10 – 20.000 Hz
Gleichlaufschwankungen	Unterhalb der Meßgrenze

## Radio

### UKW

Empfangsbereich	87,5 – 108,0 MHz
Antennenanschluß	Externer Antennenanschluß
Zwischenfrequenz	10,7 MHz
Nutzbare Empfindlichkeit	9 dBf
Trennschärfe	75 dB bei 400 kHz
Signal-Rauschabstand	65 dB (stereo), 68 dB (mono)
Harmonische Verzerrung bei 1 kHz	0,7 % (stereo), 0,4 % (mono)
Kanaltrennung	35 dB bei 1 kHz
Frequenzgang	30 – 15.000 Hz

### MW/LW

Empfangsbereich	MW: 531 – 1.602 kHz LW: 153 – 281 kHz
Antennenanschluß	Externer Antennenanschluß
Zwischenfrequenz	10,71 MHz/450 kHz
Empfindlichkeit	MW: 30 µV LW: 50 µV

## Endverstärker

Ausgänge	Lautsprecherausgänge (versiegelte Anschlüsse)
Lautsprecherimpedanz	4 – 8 Ohm
Maximale Leistungsabgabe	40 W × 4 (an 4 Ohm)

## Allgemeines

Ausgänge	CDX-C580R, -C580RW: Leitungsausgänge (2) CDX-C570R: Leitungsausgang (1) Motorantennen- Steuerleitung Steuerleitung für Endverstärker Steuerleitung für Telefonstummenschaltung
Klangregler	Bässe ±8 dB bei 100 Hz Höhen ±8 dB bei 10 kHz
Betriebsspannung	12 V Gleichstrom, Autobatterie (negative Erdung)
Abmessungen	ca. 178 × 50 × 185 mm (B/H/T)
Einbaumaß	ca. 182 × 53 × 162 mm (B/H/T)
Gewicht	ca. 1,2 kg
Mitgeliefertes Zubehör	Montageile und Anschlußzubehör (1 Satz) Behälter für Frontplatte (1) Joystick RM-X45 Drahtlose Fernbedienung RM-X47 BUS-Kabel (mit einem Cinchkabel geliefert)
Sonderzubehör	RC-61 (1 m), RC-62 (2 m) Single-CD-Adapter CSA-8
Sonderzubehörgeräte	CD-Wechsler CDX-805 (10 CDs), CDX-715 (10 CDs) MD-Wechsler MDX-62 Signalquellenwähler XA-C30

*Änderungen, die dem technischen Fortschritt dienen, bleiben vorbehalten.*

# Störungsbehebung

Anhand der folgenden Checkliste können Sie die meisten Probleme, die möglicherweise an Ihrem Gerät auftauchen, selbst beheben.

Bevor Sie die Liste unten durchgehen, überprüfen Sie nochmals, ob die Anschlüsse korrekt vorgenommen wurden und ob das Gerät korrekt bedient wurde.

## Allgemeines

Problem	Ursache/Abhilfe
Kein Ton.	<ul style="list-style-type: none"><li>• Schalten Sie die ATT-Funktion aus.</li><li>• Stellen Sie bei einem 2-Lautsprecher-System den Fader-Regler in die mittlere Position.</li><li>• Drehen Sie die Einstellscheibe im Uhrzeigersinn, und stellen Sie so die Lautstärke ein.</li></ul>
Der Speicherinhalt wurde gelöscht.	<ul style="list-style-type: none"><li>• Das Netzkabel hat sich gelöst, oder die Autobatterie wurde abgeklemmt.</li><li>• Die Rücksetztaste wurde gedrückt. → Speichern Sie die Einstellungen erneut.</li></ul>
Im Display erscheinen keine Anzeigen.	Nehmen Sie die Frontplatte ab, und reinigen Sie die Anschlüsse. Näheres dazu finden Sie unter „Reinigen der Anschlüsse“ (Seite 26).
Kein Signalton ertönt.	<ul style="list-style-type: none"><li>• Es wurde ein gesondert erhältlicher Endverstärker angeschlossen, und Sie verwenden nicht den integrierten Verstärker.</li><li>• Der Signalton wurde stummgeschaltet (Seite 18).</li></ul>

## CD/MD-Wiedergabe

Problem	Ursache/Abhilfe
Es kann keine CD/MD eingelegt werden.	<ul style="list-style-type: none"><li>• Es ist bereits eine CD eingelegt.</li><li>• Die CD wurde fälschlicherweise eingelegt, bzw. die MD wurde falsch eingelegt.</li></ul>
Die Wiedergabe startet nicht.	Die MD ist beschädigt, bzw. die CD ist schmutzig.
Die CD/MD wird automatisch ausgeworfen.	Die Umgebungstemperatur liegt bei über 50 °C.
Die Betriebstasten funktionieren nicht.	Drücken Sie die Rücksetztaste.
Der Ton fällt aufgrund von Erschütterungen aus.	<ul style="list-style-type: none"><li>• Das Gerät wurde in einem Winkel von über 60° installiert.</li><li>• Das Gerät wurde an einem Teil des Autos installiert, das zu starken Vibrationen ausgesetzt ist.</li></ul>

## Radioempfang

Problem	Ursache/Abhilfe
Ein gespeicherter Sender läßt sich nicht einstellen.	<ul style="list-style-type: none"><li>• Speichern Sie den Sender mit der korrekten Frequenz ab.</li><li>• Die Sendesignale werden zu schwach empfangen.</li></ul>
Der automatische Sendersuchlauf funktioniert nicht.	Die Sendesignale werden zu schwach empfangen. → Stellen Sie den Sender manuell ein.
Die Anzeige „ST“ blinkt.	<ul style="list-style-type: none"><li>• Stellen Sie den Sender exakt ein.</li><li>• Die Sendesignale werden zu schwach empfangen. → Wechseln Sie in den MONO-Modus (Seite 11).</li></ul>

## RDS-Funktionen

Problem	Ursache/Abhilfe
Nach ein paar Sekunden Radioempfang beginnt der Sendersuchlauf.	Der Sender ist kein Verkehrsfunksender, oder die Sendesignale werden zu schwach empfangen. → Wechseln Sie mit (AF/TA) in den Modus „AF.TA-OFF“.
Keine Verkehrsdurchsagen.	<ul style="list-style-type: none"> <li>• Aktivieren Sie „TA“.</li> <li>• Der Sender strahlt keine Verkehrsdurchsagen aus, obwohl es ein Verkehrsfunksender (TP) ist. → Stellen Sie einen anderen Sender ein.</li> </ul>
Bei PTY wird „NONE“ angezeigt.	Der Sender gibt keinen Programmtyp an.

## Fehlermeldungen (wenn Sie (ein) zusätzlich erhältliche(s) CD/MD-Gerät angeschlossen haben)

Die folgenden Anzeigen blinken etwa fünf Sekunden lang, und ein akustisches Signal ist zu hören.

Display	Ursache	Abhilfe
NO MAG	Das CD/MD-Magazin ist nicht in das CD/MD-Gerät eingelegt.	Setzen Sie ein CD/MD-Magazin in das CD/MD-Gerät ein.
NO DISC	Im CD/MD-Gerät befindet sich keine CD/MD.	Legen Sie CDs/MDs in das CD/MD-Gerät ein.
NG DISCS	Eine CD/MD kann aufgrund einer Störung nicht abgespielt werden.	Legen Sie eine andere CD/MD ein.
ERROR <sup>*1</sup>	Die CD ist verschmutzt oder wurde falschherum eingelegt. <sup>*2</sup>	Reinigen Sie die CD, bzw. legen Sie sie mit der richtigen Seite nach oben ein.
	Die MD kann wegen einer Störung nicht wiedergegeben werden. <sup>*2</sup>	Legen Sie eine andere MD ein.
BLANK <sup>*1</sup>	Die MD ist nicht bespielt. <sup>*2</sup>	Lassen Sie eine bespielte MD wiedergeben.
RESET	Das CD/MD-Gerät kann aufgrund einer Störung nicht bedient werden.	Drücken Sie die Rücksetztaste am Gerät.
NO READY	Der Deckel des MD-Geräts ist offen, oder die MDs wurden nicht korrekt eingelegt.	Schließen Sie den Deckel, oder legen Sie die MDs korrekt ein.
HI TEMP	Die Umgebungstemperatur ist höher als 50 Grad Celsius.	Warten Sie, bis die Temperatur unter 50 Grad Celsius sinkt.

<sup>\*1</sup> Wenn ein Fehler während der Wiedergabe einer MD oder CD auftritt, erscheint die Nummer der MD oder CD nicht im Display.

<sup>\*2</sup> Die Nummer der CD/MD, die den Fehler verursacht, erscheint im Display.

Wenn Sie das Problem mit den oben genannten Abhilfemaßnahmen nicht lösen können, wenden Sie sich bitte an Ihren Sony-Händler.



# Welkom!

Dank u voor de aankoop van deze Sony Compact Disc Player. Dit toestel is uitgerust met tal van functies die worden bediend via een optionele bedieningssatelliet (RM-X4S) of een optionele draadloze afstandsbediening (RM-X47).

De speler beschikt over CD- en radiofuncties, en kan worden uitgebreid met los verkrijgbare CD/MD-apparatuur\*<sup>1</sup>.

Bij het bedienen van dit toestel of wanneer u optionele CD-apparatuur met CD TEXT aansluit, verschijnt de CD TEXT informatie in het uitleesvenster bij weergave van een CD TEXT disc\*<sup>2</sup>.

*\*<sup>1</sup> U kunt een CD-wisselaar, een MD-wisselaar, een CD-speler en een MD-speler aansluiten.*

*\*<sup>2</sup> Een CD TEXT disc is een audio CD met daarop informatie zoals de discnaam, de artiestennaam en muziekstuknamen. Deze informatie is op de disc opgenomen.*

# Inhoud

## Dit toestel alleen

Plaats van de bedieningsorganen .....	4
---------------------------------------	---

## Aan de slag

Instellingen wissen .....	6
Het bedieningspaneel verwijderen .....	6
De klok instellen .....	7

## CD-speler

Een CD beluisteren .....	7
Een CD op diverse wijzen weergeven .....	9

## Radio

Stations automatisch opslaan — Best Tuning Memory (BTM) .....	10
Uitsluitend bepaalde stations vastleggen .....	10
Ontvangst van de opgeslagen stations .....	11

## RDS

Overzicht van de RDS-functie .....	12
De naam van het station weergeven .....	12
Automatisch opnieuw afstemmen op eenzelfde programma — Alternative Frequencies (AF) (alternatieve frequenties) .....	12
Luisteren naar verkeersinformatie .....	13
De RDS-stations instellen met de AF- en TA-gegevens .....	14
Een station zoeken aan de hand van het programmatype .....	15
De klok automatisch instellen .....	16

## Andere functies

Werken met de bedienings satelliet .....	16
De geluidskenmerken aanpassen .....	18
Het geluid dempen .....	18
De instellingen voor het geluid en het uitleesvenster wijzigen .....	18

## Met uitbreidingsapparatuur

### CD/MD-apparatuur

Een CD of MD afspelen .....	19
Muziekstukken gedeeltelijk weergeven — Intro scan .....	21
Muziekstukken herhaald afspelen — Herhaald afspelen .....	21
Muziekstukken in willekeurige volgorde afspelen — Shuffle play .....	21
Een CD een naam geven — Disc memo .....	22
Een disc zoeken op naam — List-up .....	23
Bepaalde muziekstukken voor weergave uitkiezen — Bank .....	24

### Overige informatie

Voorzorgsmaatregelen .....	25
Onderhoud .....	26
Het apparaat demonteren .....	26
Het etiket op de bedienings satelliet kleven ..	27
Specificaties .....	28
Problemen oplossen .....	29

# Plaats van de bedieningsorganen

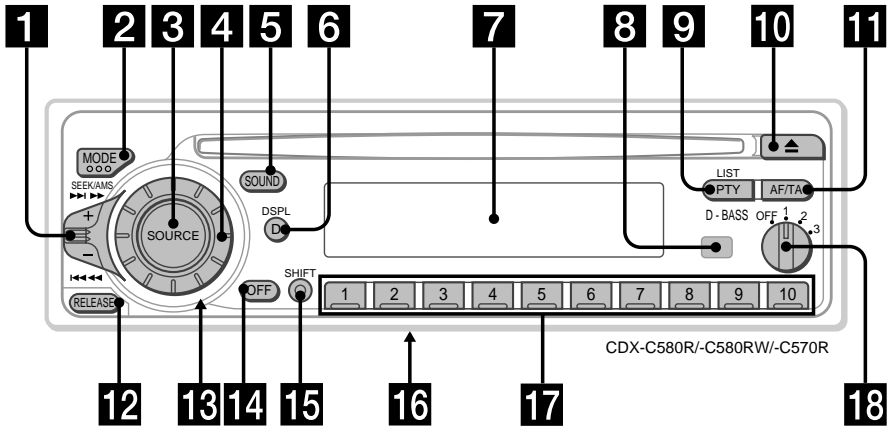

Zie de aangegeven pagina's voor meer informatie.

NL

- 1** SEEK/AMS-regelaar (zoeken/Automatic Music Sensor/handmatig zoeken) 8, 10, 11, 13, 15, 20, 24
- 2** MODE (band/apparaat) keuzeknop 10, 11, 19, 23
- 3** SOURCE-knop (keuze geluidsbron) 7, 10, 11, 19, 23
- 4** Knop (volume/bas/hoge tonen/links-rechts/voor-achter-instelling) 7, 18, 22, 23
- 5** SOUND-knop 18
- 6** DSPL-knop (instelling uitleesvenster) 8, 11, 12, 19, 20, 22, 23
- 7** Uitleesvenster
- 8** Ontvanger voor los verkrijgbare draadloze afstandbediening
- 9** PTY/LIST-knop  
Disc Memo (Gebruikersbestanden) 22, 23  
List-up 23  
RDS-programma 15
- 10** ▲ (eject)-knop 7
- 11** AF/TA-knop 12, 13, 14
- 12** RELEASE-knop (losmaken frontpaneel) 6, 26
- 13** Reset-knop (op de voorzijde van het toestel achter het frontpaneel) 6
- 14** OFF-knop 6, 7
- 15** SHIFT-knop  
PLAY MODE 9, 10, 11, 13, 14, 21, 24  
REP 9, 21  
SET UP 7, 8, 16, 18, 20  
SHUF 9, 21
- 16** POWER SELECT-schakelaar (bevindt zich aan de onderzijde van de speler)  
Zie "POWER SELECT - schakelaar" in de handleiding Installatie en aansluitingen.
- 17** Tijdens radioweergave:  
Voorkeuzetoetsen 10, 11, 13, 14  
Tijdens afspelen CD/MD:  
Toetsen directe disc-keuze 20
- 18** D-BASS knop 19



**Draadloze  
afstandsbediening  
(RM-X47, optioneel)**

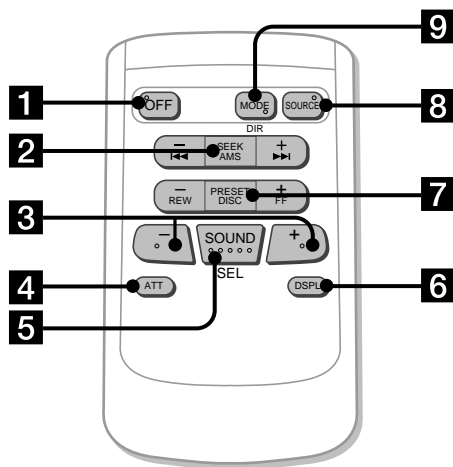

De knoppen op de afstandsbediening hebben dezelfde functies als de knoppen op het apparaat.

- 1** OFF-knop
- 2** SEEK/AMS-knop
- 3**  $\ominus$   $\oplus$ -knoppen
- 4** ATT-knop
- 5** SOUND-knop

- 6** DSPL-knop
- 7** PRESET/DISC-knop  
*Handmatig zoeken en afstemmen zijn met de afstandsbediening niet mogelijk.*
- 8** SOURCE-knop
- 9** MODE/DIR-knop  
Werkt als **(MODE)** op dit toestel.

Als de schakelaar POWER SELECT in stand **B** staat, kan de speler niet met de draadloze afstandsbediening worden bediend, tenzij u eerst op de knop **(SOURCE)** van de speler drukt, of tenzij u de speler inschakelt door het plaatsen van een CD.

# Aan de slag

## Instellingen wissen

Voordat u het apparaat voor de eerste keer gebruikt, of na het vervangen van de accu van de auto, dient u de instellingen van het apparaat te wissen.

Druk met een puntig voorwerp, bijvoorbeeld een balpen, op de reset-knop.

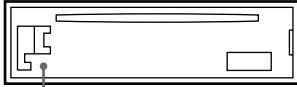

Reset-knop

### Opmerkingen

- Door op de reset-knop te drukken, worden alle klokinstellingen en bepaalde geheugenfuncties gewist.
- Wanneer u de netvoedingskabel op het apparaat hebt aangesloten of het apparaat hebt heringesteld, moet u ongeveer 10 seconden wachten alvorens een disc in te brengen. Als u binnen de 10 seconden een disc inbrengt, wordt het apparaat niet heringesteld en zal u nogmaals op de reset-knop moeten drukken.

NL

## Het bedieningspaneel verwijderen

Ter voorkoming van diefstal kan het bedieningspaneel van dit apparaat worden verwijderd.

- 1 Druk op **OFF**.
- 2 Druk op **RELEASE** om het bedieningspaneel los te maken, en verwijder het paneel door het naar u toe te trekken.

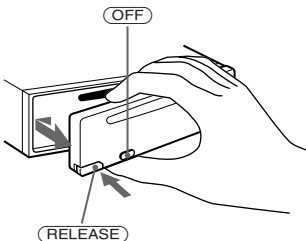

### Opmerkingen

- Laat het paneel niet vallen als u het losmaakt van het apparaat.
- Als u op **RELEASE** drukt om het paneel te verwijderen terwijl het apparaat is ingeschakeld, wordt het apparaat automatisch uitgeschakeld om beschadiging van de luidsprekers te voorkomen.
- Vervoer het losse bedieningspaneel altijd in de speciale beschermhoes.

## Het bedieningspaneel bevestigen

Plaats zoals aangegeven in de illustratie deel **A** van het paneel op deel **B** van het apparaat, en duw het paneel aan tot het vastklikt.

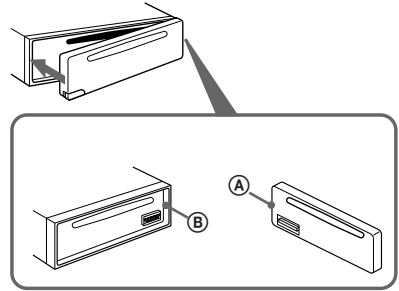

### Opmerkingen

- Bevestig het bedieningspaneel in de juiste stand op het apparaat.
- Druk het bedieningspaneel bij het bevestigen niet te stevig tegen het apparaat. Oefen slechts lichte druk uit.
- Druk nooit hard op de uitleesvensters van het bedieningspaneel bij het bevestigen.
- Stel het bedieningspaneel niet bloot aan direct zonlicht of andere warmtebronnen, zoals uitstroombopeningen voor hete lucht. Bewaar het paneel niet op een vochtige plaats. Laat het paneel nooit op een dashboard liggen dat is blootgesteld aan direct zonlicht, omdat de temperatuur daarbij aanzienlijk kan oplopen.

## Waarschuwingstoon

Als u het autocontact uitschakelt (OFF) zonder het bedieningspaneel te verwijderen, zal gedurende enkele seconden een waarschuwingstoon klinken (alleen als de schakelaar POWER SELECT in de **A**-stand staat).

Als u een optionele eindversterker aansluit en de ingebouwde versterker niet gebruikt, werkt de pieptoon niet.

# De klok instellen

De klok beschikt over een 24-uurs digitale aanduiding.

Voorbeeld: De klok instellen op 10:08

- 1** Druk op (SHIFT), en druk vervolgens op (2) (SET UP).

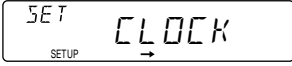

- 1** Druk op (4) (→).



De urenaanduiding gaat knipperen.

- 2** Het uur instellen.

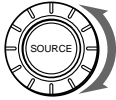

om terug te gaan

om vooruit te gaan



- 3** Druk op (4) (→).

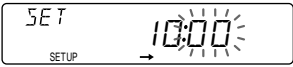

De minutenaanduiding gaat knipperen.

- 4** De minuten instellen.

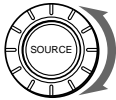

om terug te gaan

om vooruit te gaan

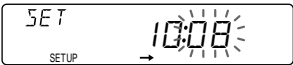

- 2** Druk op (SHIFT).

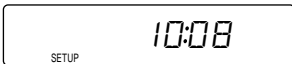

De klok is nu ingeschakeld.

- 3** Druk op (SHIFT).

Na de instelling verschijnt het uitleesvenster voor standaard weergave.

### Opmerking

Als de schakelaar POWER SELECT aan de onderzijde van het apparaat in de stand (B) staat, moet u eerst het apparaat inschakelen voordat u de klok kunt instellen.

# CD-speler

## Een CD beluisteren

### Plaats de CD.

Het afspelen zal automatisch beginnen.

De zijde met het label omhoog

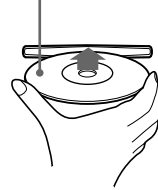

Als er al een CD is geplaatst, drukt u herhaaldelijk op (SOURCE), totdat de aanduiding "CD" wordt weergegeven.

Verstreken speeltijd

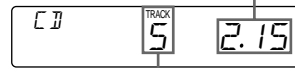

Muziekstuknummer

### Opmerking

Gebruik voor het afspelen van 8 cm Cd-singles de optionele Sony compact disc single adapter (CSA-8).

Funcție

Druk op

Afspelen stoppen ▲ of (OFF)

De CD uitwerpen ▲

NL

Aan de slag/CD-speler

## De weergave in het uitleesvenster wijzigen

Telkens als u op **(DSPL)** drukt, verandert het uitleesvenster als volgt:

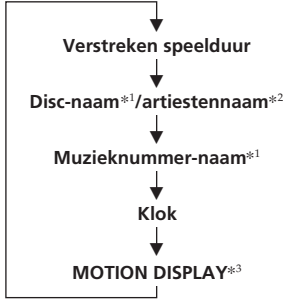

- \*1 Als u geen CD TEXT disc hebt ingebracht, verschijnt "NO NAME" in het uitleesvenster.
- \*2 Bij het afspelen van een CD TEXT disc verschijnt de artiestennaam achter de disc-naam in het uitleesvenster. (Alleen voor CD TEXT discs met artiestennaam.)
- \*3 Alle bovenvermelde items rollen één voor één over het uitleesvenster.

Met de disc memo-functie kunt u CD's en CD TEXT discs persoonlijk benoemen. Zie "Een CD een naam geven" (pagina 22). Als u echter gepersonaliseerde labels gebruikt, krijgen die altijd voorrang op de oorspronkelijke CD-TEXT informatie als dergelijke informatie wordt weergegeven.

### Tip

Als de naam van de CD TEXT disc te lang is, kunt u hem over het uitleesvenster laten rollen door op **(SHIFT)** en vervolgens op **(←)** te drukken.

## De titel van een CD of MD automatisch verschuiven

### — Auto Scroll

Als de disc-/artiesten- of track-naam op een CD TEXT langer is dan 10 tekens en de Auto Scroll-functie aan staat, rolt het volgende automatisch in het uitleesvenster.

- De disc-naam verschijnt wanneer u van disc verandert (indien de disc-naam is geselecteerd).
- De track-naam verschijnt wanneer u van track verandert (indien de track-naam is geselecteerd).

Als u op **(DSPL)** drukt om de indicatie op het uitleesvenster te wijzigen, rolt de disc- of track-naam van de CD TEXT disc automatisch met aan- of uitgeschakelde functie.

**1** Druk tijdens het afspelen op **(SHIFT)**.

**2** Druk herhaaldelijk op **(2)** (SET UP) tot "A.SCRL" verschijnt.

**3** Druk op **(4)** (→) om "A.SCRL-ON" te kiezen.

**4** Druk op **(SHIFT)**.

U schakelt de functie Auto Scroll uit door in stap 2 hierboven "A.SCRL-OFF" te selecteren.

### Bemerk

Voor sommige CD TEXT discs met heel veel tekens, kan het volgende zich voordoen:

- sommige tekens verschijnen niet in het uitleesvenster.
- De functie Auto Scroll werkt niet.

## Een bepaald muziekstuk zoeken

### — Automatic Music Sensor (AMS)

Druk tijdens het afspelen de SEEK/AMS-regelaar even omhoog of omlaag.

Een volgend muziekstuk zoeken

Een vorig muziekstuk zoeken



## Een bepaald punt in een muziekstuk zoeken

### — Handmatig zoeken

Druk tijdens het afspelen de SEEK/AMS-regelaar gedurende twee seconden omhoog of omlaag. Laat de knop los zodra u de gewenste passage hebt gevonden.

Vooruit zoeken

Terug zoeken



### Opmerking

Als tijdens het zoeken "L L L L" of "r r r r" in het uitleesvenster verschijnt, hebt u het begin of het einde van de CD bereikt en kunt u niet verder zoeken.

# Een CD op diverse wijzen weergeven

U kunt CD's op diverse wijzen weergeven:

- INTRO (Intro Scan) maakt het mogelijk om de eerste 10 seconden van alle muziekstukken weer te geven.
- REP (Repeat Play) herhaalt het huidige muziekstuk.
- SHUF (Shuffle Play) speelt alle muziekstukken in willekeurige volgorde.

## Het gewenste muziekstuk zoeken

— Intro scan

### 1 Druk op (SHIFT).

Elke keer dat u op (SHIFT) drukt, worden alleen de items die u kunt selecteren in het uitleesvenster weergegeven.

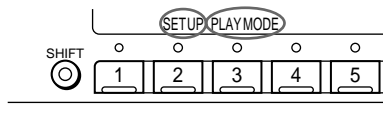

### 2 Druk herhaaldelijk op (3) (PLAY MODE) tot "INTRO" verschijnt.



### 3 Druk op (4) (→) om "INTRO-ON" te kiezen.



Intro Scan begint.

### 4 Druk op (SHIFT).

Kies "INTRO-OFF" in stap 3 hierboven als u wilt terugkeren naar de standaard afspeelmodus.

## Muziekstukken herhaald afspelen

— Repeat play

### 1 Druk tijdens het afspelen op (SHIFT).

### 2 Druk herhaaldelijk op (6) (REP) tot "REP-1" verschijnt.

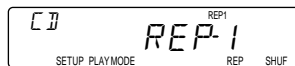

Herhaalde weergave begint.

### 3 Druk op (SHIFT).

Kies "REP-OFF" in stap 2 hierboven om terug te keren naar normale weergave.

## Muziekstukken in willekeurige volgorde afspelen — Shuffle Play

### 1 Druk tijdens het afspelen op (SHIFT).

### 2 Druk herhaaldelijk op (7) (SHUF) tot "SHUF-1" verschijnt.

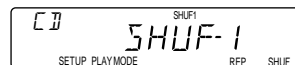

Weergave in willekeurige volgorde begint.

### 3 Druk op (SHIFT).

Kies "SHUF-OFF" in stap 2 hierboven om terug te keren naar normale weergave.

## Uitsluitend bepaalde stations vastleggen

U kunt op elke band 10 stations opslaan (20 voor FM1 en FM2, 10 voor elke MW en LW) in de door u gewenste volgorde.

## Stations automatisch opslaan

— Best Tuning Memory (BTM)

Deze functie selecteert de stations met de sterkste signalen en legt deze vast in de volgorde van hun frequentie. U kunt op elke band (FM1, FM2, MW en LW) 10 stations opslaan.

### VOORKOM ONGEVALLEN!

Wilt u tijdens het rijden afstemmen op een station, gebruik dan Best Tuning Memory om ongevallen te voorkomen.

#### 1 Druk herhaaldelijk op **(SOURCE)** om de tuner te kiezen.

Bij elke druk op **(SOURCE)** verandert de geluidsbron als volgt:

CD ↔ TUNER

#### 2 Druk herhaaldelijk op **(MODE)** om de band te kiezen.

Bij elke druk op **(MODE)** verandert de band als volgt:

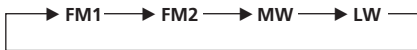

#### 3 Druk op **(SHIFT)** en herhaalde malen op **(3)** (PLAY MODE) tot "B.T.M" verschijnt.

#### 4 Druk op **(4)** (→).

De stations worden in volgorde van hun frequentie onder de voorkeuzetoetsen opgeslagen.

Er weerklinkt een geluidssignaal en de instelling wordt opgeslagen.

#### 5 Druk op **(SHIFT)**.

### Opmerkingen

- Stations met zwakke frequenties zullen niet onder de voorkeuzetoetsen worden opgeslagen. Indien slechts enkele stations kunnen worden ontvangen, zal voor een aantal voorkeuzetoetsen de vroegere instelling behouden blijven.
- Indien een voorkeuzestation in het uitleesvenster wordt weergegeven, zullen stations worden opgeslagen op alle voorkeuzetoetsen vanaf het huidige weergegeven voorkeuzestation.

#### 1 Druk herhaaldelijk op **(SOURCE)** om de tuner te kiezen.

#### 2 Druk herhaaldelijk op **(MODE)** om de band te kiezen (FM1, FM2, MW of LW).

#### 3 Druk de SEEK/AMS-regelaar omhoog of omlaag om af te stemmen op het station dat u onder de toets met het voorkeuzenummer wilt opslaan.

#### 4 Houd de toets met het voorkeuzenummer **(1)** tot **(10)** ongeveer twee seconden ingedrukt, tot "MEM" verschijnt.

Het nummer van de voorkeuzetoets wordt weergegeven in het uitleesvenster.

### Opmerking

Als u opnieuw een station opslaat onder dezelfde voorkeuzetoets, zal het eerder opgeslagen station worden gewist.

# Ontvangst van de opgeslagen stations

- 1 Druk herhaaldelijk op **(SOURCE)** om de tuner te kiezen.
- 2 Druk herhaaldelijk op **(MODE)** om de band te kiezen (FM1, FM2, MW of LW).
- 3 Druk even op de cijfertoets (**(1)** tot **(10)**) waaronder het gewenste station is opgeslagen.

## Indien u niet kunt afstemmen op een voorkeuzestation

Druk de SEEK/AMS-regelaar even omhoog of omlaag om naar het station te zoeken (automatisch afstemmen).

Het zoeken stopt zodra een station wordt ontvangen. Druk de SEEK/AMS-regelaar herhaaldelijk omhoog of omlaag tot het gewenste station wordt ontvangen.

### Opmerking

Als tijdens automatisch zoeken te vaak wordt gestopt, drukt u op **(SHIFT)** en vervolgens herhaaldelijk op **(3)** (PLAY MODE), totdat "LOCAL" (stand lokaal zoeken) wordt weergegeven. Druk vervolgens op **(4)** (→) om "LOCAL-ON" (aan) te kiezen. Druk op **(SHIFT)**. In deze stand zal uitsluitend worden afgestemd op stations met relatief sterke signalen.

### Tip

Als u de frequentie kent van het station dat u wilt beluisteren, houd dan de SEEK/AMS-regelaar omhoog of omlaag gedrukt tot het gewenste station wordt ontvangen (handmatig afstemmen).

## Bij slechte FM stereo-ontvangst

— Stand mono

- 1 Druk op **(SHIFT)**, en druk vervolgens op **(3)** (PLAY MODE) totdat "MONO" wordt weergegeven.
- 2 Druk herhaaldelijk op **(4)** (→), totdat "MONO-ON" wordt weergegeven. De geluidskwaliteit verbetert, maar de weergave wordt mono (de "ST"-aanduiding is niet meer zichtbaar).
- 3 Druk op **(SHIFT)**.

Als u wilt terugkeren naar de standaard afspeelmodus, kiest u "MONO-OFF" in stap 2 hierboven.

## Het uitleesvenster wijzigen

Telkens als u op **(D SPL)** drukt, verandert het uitleesvenster als volgt:



\* Alle bovenvermelde items rollen één voor één over het uitleesvenster.

NL

Radio

## Overzicht van de RDS-functie

Radio Data System (RDS) is een zenderservice waarmee FM-stations digitale informatie kunnen meezenden met het reguliere radio-programmasignaal. Hiermee beschikt u via uw autoradio over een aantal extra diensten, zoals automatisch opnieuw afstemmen op eenzelfde programma, het luisteren naar verkeersinformatie en het zoeken naar stations met een bepaald type programma's.

### Opmerkingen

- In bepaalde landen of gebieden zijn mogelijk niet alle RDS-functies beschikbaar.
- RDS zal mogelijk niet goed werken als het ontvangen signaal zwak is, of als het station waarop u hebt afgestemd geen RDS-gegevens uitzendt.

NL

## De naam van het station weergeven

De naam van het huidige station verschijnt in het uitleesvenster.

### Kies een FM-station (pagina 10).

Zodra u afstemt op een FM-station dat RDS-gegevens uitzendt, zal de naam van het station worden weergegeven in het uitleesvenster.

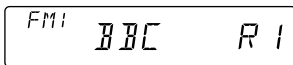

### Opmerking

Het teken "\*/" geeft aan dat een RDS-station wordt ontvangen.

## De weergave in het uitleesvenster wijzigen

Telkens als u op **(DSPL)** drukt, verandert het uitleesvenster als volgt:



\* Alle bovenvermelde items rollen één voor één over het uitleesvenster.

### Opmerking

"NO NAME" verschijnt indien het ontvangen station geen RDS-gegevens uitzendt.

## Automatisch opnieuw afstemmen op eenzelfde programma

### — Alternative Frequencies (AF) (alternatieve frequenties)

De AF-functie (alternatieve frequenties) kiest uit een netwerk automatisch het station met het sterkste signaal, en stemt hierop af. Dankzij deze functie kunt u tijdens het afleggen van langere afstanden blijven luisteren naar eenzelfde programma, zonder het station handmatig opnieuw te hoeven instellen.

Frequenties worden automatisch ingesteld.

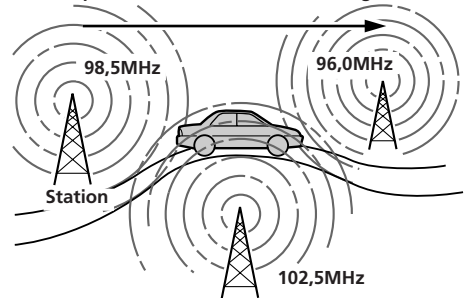

### 1 Kies een FM-station (pagina 10).

### 2 Druk herhaaldelijk op **(AF/TA)** tot "AF-ON" wordt weergegeven.

Er wordt vervolgens gezocht naar een alternatief station met een sterker signaal in hetzelfde netwerk.

### Opmerking

Als er geen alternatief station is in de omgeving, en er is geen noodzaak tot het zoeken van alternatieve stations, schakelt u de AF-functie uit door herhaaldelijk op **(AF/TA)** te drukken, totdat "AF.TA-OFF" wordt weergegeven.



## De weergave in het uitleesvenster wijzigen

Telkens wanneer u drukt op **(AF/TA)**, wordt de weergave als volgt gewijzigd:

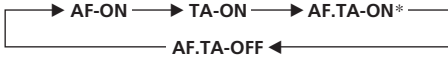

\* Met deze keuze schakelt u zowel de AF- als de TA-functies in.

### Opmerkingen

- "NO AF", afgewisseld door de stationsnaam geeft aan dat er geen alternatief station in het netwerk kan worden gevonden.
- Als de stationsnaam gaat knipperen nadat u hebt afgestemd op een station met de AF-functie, betekent dit dat er geen alternatieve frequentie beschikbaar is. Druk op **SEEK/AMS** terwijl de stationsnaam knippert (ongeveer acht seconden). Er zal dan worden gezocht naar een station met dezelfde PI (Programme Identification) gegevens ("PI SEEK" verschijnt en de geluidswaergave blijft uitgeschakeld). Als geen andere frequentie kan worden gevonden, verschijnt "NO PI" en wordt teruggekeerd naar de oorspronkelijk gekozen frequentie.

## Een regionaal programma beluisteren

De functie "REG-ON" (regionaal) maakt het mogelijk dat u blijft afgestemd op een plaatselijk programma, zonder dat het apparaat overschakelt naar een ander station in het gebied. (Hierbij dient de functie AF te zijn ingeschakeld.) De standaardinstelling van het apparaat is "REG-ON". U kunt deze functie als volgt uitschakelen.

**1 Druk op **(SHIFT)** en druk vervolgens herhaaldelijk op **(3)** (PLAY MODE) tot "REG" verschijnt.**

**2 Druk herhaaldelijk op **(4)** (→) tot "REG-OFF" verschijnt.**

**3 Druk op **(SHIFT)**.**

Met de instelling "REG-OFF" kan het apparaat overschakelen naar een andere zender in hetzelfde netwerk.

Om terug te keren naar regionale ontvangst, kiest u "REG-ON" in stap 2 hierboven.

### Opmerking

Deze functie kan niet worden gebruikt in Groot-Brittannië en in bepaalde andere gebieden.

## Lokale verbindingfunctie (Uitsluitend voor Groot-Brittannië)

De Lokale verbindingfunctie maakt het mogelijk dat u andere plaatselijke zenders in het gebied kiest, zonder dat deze zijn opgeslagen onder de voorkeuzetoetsen.

**1 Druk op een voorkeuzetoets waaronder een plaatselijk station is opgeslagen.**

**2 Druk binnen vijf seconden nogmaals op deze toets.**

**3 Herhaal deze procedure tot het gewenste lokale station wordt ontvangen.**

## Luisteren naar verkeersinformatie

Met Traffic Announcement (TA) en Traffic Programme (TP) wordt automatisch afgestemd op een FM-station dat verkeersinformatie uitzendt, zelfs als u op dat moment naar een andere programmabron luistert.

**Druk herhaaldelijk op **(AF/TA)** totdat "TA-ON" of "AF.TA-ON" wordt weergegeven.**

Het apparaat gaat zoeken naar een station dat verkeersinformatie uitzendt. Wanneer een station met verkeersinformatie wordt gevonden, wordt "TP" weergegeven in het uitleesvenster.

Wanneer het verkeersbericht begint, knippert "TA." Het knipperen stopt wanneer het bericht is afgelopen.

### Tip

Als het verkeersbericht begint terwijl u naar een andere programmabron luistert, wordt automatisch overgeschakeld naar het verkeersbericht. Na het verkeersbericht wordt automatisch teruggeschakeld naar de oorspronkelijke programmabron.

### Opmerkingen

- Als het ontvangen station geen verkeersinformatie uitzendt, knippert "NO TP" vijf seconden lang. Vervolgens wordt gezocht naar een station dat wel verkeersinformatie uitzendt.
- Wanneer behalve "TP" ook de aanduiding "EON" in het uitleesvenster verschijnt, maakt het huidige station gebruik van verkeersinformatie die wordt uitgezonden door andere stations in hetzelfde netwerk.

## Het huidige verkeersbericht annuleren

Druk even op **(AF/TA)** of **(SOURCE)**.

Als u alle verkeersberichten wilt annuleren, schakelt u de functie uit door op **(AF/TA)** te drukken totdat "AF.TA-OFF" verschijnt.

## Het volume van de verkeersinformatie vooraf instellen

U kunt het volume van de verkeersinformatie vooraf instellen, zodat u geen bericht mist. Wanneer een verkeersbericht begint, wordt dit automatisch weergegeven met het volume dat u hebt ingesteld.

**1** Selecteer het gewenste volume.

**2** Druk twee seconden op **(AF/TA)**.  
"TA" verschijnt en de instelling wordt opgeslagen.

## Noodberichten ontvangen

Als een noodbericht binnenkomt terwijl u naar de radio luistert, wordt automatisch overgeschakeld naar het bericht. Als u naar een andere programmabron luistert, hoort u het noodbericht wanneer u AF of TA hebt ingeschakeld. In dat geval wordt automatisch overgeschakeld naar het noodbericht, ongeacht waar u op dat moment naar luistert.

NL

## De RDS-stations instellen met de AF- en TA-gegevens

Wanneer u de RDS-stations instelt, worden voor elk station de gegevens en de frequentie opgeslagen, zodat u de functie AF of TA niet steeds hoeft in te schakelen wanneer u afstemt op het ingestelde station. U kunt voor elk voorkeuzestation een andere instelling opgeven (AF, TA of beide) of alle voorkeuzestations dezelfde instelling geven.

### Alle voorkeuzestations op dezelfde wijze instellen

**1** Selecteer een FM-band (pagina 10).

**2** Druk een aantal malen op **(AF/TA)** om "AF-ON", "TA-ON" of "AF.TA-ON" (voor zowel AF- als TA-functies) te selecteren. Wanneer u "AF.TA-OFF" selecteert, worden niet alleen RDS-stations maar ook niet-RDS-stations opgeslagen.

**3** Druk op **(SHIFT)**, en druk vervolgens herhaaldelijk op **(3)** (PLAY MODE) totdat "BTM" wordt weergegeven.

**4** Druk op **(4)** (→).

**5** Druk op **(SHIFT)**.

### Voor elk voorkeuzestation een andere instelling opgeven

**1** Selecteer een FM-band en stem af op het gewenste station (pagina 11).

**2** Druk een aantal malen op **(AF/TA)** om "AF-ON", "TA-ON" of "AF.TA-ON" (voor zowel AF- als TA-functies) te selecteren.

**3** Druk op de gewenste voorkeuzetoets tot "MEM" verschijnt.  
Herhaal vanaf stap 1 als u andere stations wilt instellen.

#### Tip

Als u de instelling van AF en/of TA wilt wijzigen nadat u hebt afgestemd op een voorkeuzestation, kunt u dit doen door de functie AF of TA in of uit te schakelen.

# Een station zoeken aan de hand van het programmatype

U kunt het gewenste station zoeken door een van de volgende programmatypen te selecteren.

Programmatypen	Uitleesvenster
Nieuws	NEWS
Actualiteiten	AFFAIRS
Informatie	INFO
Sport	SPORT
Educatieve programma's	EDUCATE
Toneel	DRAMA
Cultuur	CULTURE
Wetenschap	SCIENCE
Diversen	VARIED
Populaire muziek	POP M
Rock-muziek	ROCK M
Middle of the Road-muziek	M.O.R. M
Licht klassiek	LIGHT M
Klassiek	CLASSICS
Ander type muziek	OTHER M
Weerberichten	WEATHER
Financiën	FINANCE
Kinderprogramma's	CHILDREN
Sociale zaken	SOCIAL A
Religie	RELIGION
Phone In	PHONE IN
Reizen	TRAVEL
Ontspanning	LEISURE
Jazz-muziek	JAZZ
Country-muziek	COUNTRY
Nationale muziek	NATION M
Oldies	OLDIES
Folk-muziek	FOLK M
Documentaires	DOCUMENT
Niet opgegeven	NONE

## Opmerking

U kunt deze functie niet gebruiken in een aantal landen waar geen gegevens over PTY (selectie programmatype) beschikbaar zijn.

- 1 Druk op **(PTY/LIST)** tijdens FM-ontvangst totdat "PTY" in het uitleesvenster wordt weergegeven.

PTY INFO

De aanduiding voor het huidige programmatype wordt weergegeven als het station de PTY-gegevens uitzendt. Als het ontvangen station geen RDS-station is of als de RDS-gegevens niet worden ontvangen, wordt "----" weergegeven.

- 2 Druk herhaaldelijk op **(PTY/LIST)** totdat het gewenste programmatype wordt weergegeven.

De programmatypes verschijnen in dezelfde volgorde als in de voorgaande tabel. U kunt niet "NONE" (Niet opgegeven) opgeven om te zoeken.

PTY SPORT

- 3 Druk op een van beide zijden van **SEEK/AMS**.

Er wordt gezocht naar een station dat het geselecteerde programmatype uitzendt. Wanneer het programma wordt gevonden, wordt het programmatype nogmaals vijf seconden weergegeven. Wanneer het programmatype niet wordt gevonden, worden vijf seconden lang afwisselend "NO" en het programmatype weergegeven. Vervolgens wordt het vorige station weer weergegeven.

NL

RDS

## De klok automatisch instellen

Met de CT-gegevens (Clock Time, kloktijd) van de RDS-uitzending wordt de klok automatisch ingesteld.

- 1 Druk op **(SHIFT)**, en druk vervolgens herhaaldelijk op **(2)** (SET UP) totdat "CT" wordt weergegeven.

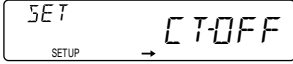

- 2 Druk herhaaldelijk op **(4)** (→) totdat "CT-ON" wordt weergegeven. De klok is ingesteld.

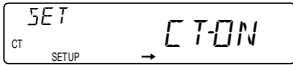

- 3 Druk op **(SHIFT)** om terug te keren naar het normale uitleesvenster.

## De CT-functie annuleren

Selecteer "CT-OFF" in stap 2 die hiervoor is beschreven.

### Opmerkingen

- Het is mogelijk dat de CT-functie niet werkt, ook al wordt wel een RDS-station ontvangen.
- Er kan een verschil bestaan tussen de tijd van de CT-functie en de werkelijke tijd.

## Andere functies

Op dit toestel kan een optionele bedieningssatelliet (RM-X4S) worden aangesloten.

## Werken met de bedieningssatelliet

U bestuurt de bedieningssatelliet door op de knoppen te drukken en/of aan de bedieningselementen te draaien. U kunt optionele CD- of MD-apparatuur met de bedieningssatelliet besturen.

### Door op toetsen te drukken (SOURCE en MODE)

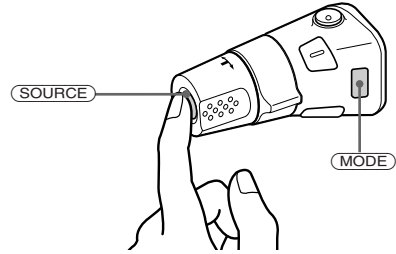

Bij elke druk op **(SOURCE)** verandert de bron als volgt:

TUNER → CD → MD

Door op **(MODE)** te drukken, verandert de werkingsstand als volgt:

- Tuner: FM1 → FM2 → MW → LW
- CD-apparatuur: CD1 → CD2 → ...
- MD-apparatuur: MD1 → MD2 → ...

### Tip

Als de knop POWER SELECT in de positie **(B)** staat, kunt u het apparaat inschakelen door op de bedieningssatelliet op **(SOURCE)** te drukken.

## Door aan de bedieningsatelliet te draaien (SEEK/AMS)

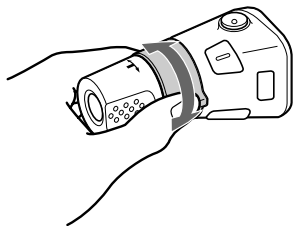

### Draai even aan de knop en laat hem los om:

- Een bepaald muziekstuk op een disc te zoeken. Draai aan het bedieningselement en houd het in die positie om een bepaald punt in een muziekstuk te zoeken, en laat het vervolgens los om de weergave te starten.
- Automatisch af te stemmen op stations. Draai aan het bedieningselement en houd het in die positie om af te stemmen op een bepaald station.

## Door de bedieningsatelliet in te drukken en te verdraaien (PRESET/DISC)

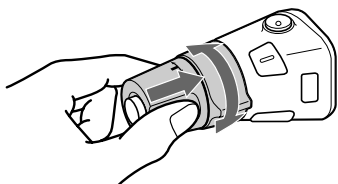

### Draai aan het bedieningselement en druk het tegelijkertijd in als u:

- stations wilt ontvangen die zijn opgeslagen onder de voorkeuzetoetsen.
- de CD wilt wijzigen.

## Andere bewerkingen

Draai aan het bedieningselement VOL als u het volume wilt aanpassen.

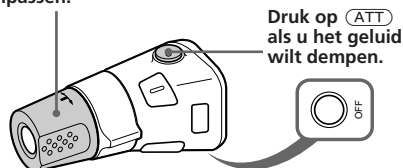

Druk op **ATT** als u het geluid wilt dempen.

Druk op **OFF** als u het apparaat wilt uitschakelen.

Druk op **SOUND** als u het volume en het surround-menu wilt wijzigen.

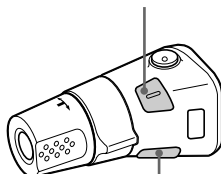

Druk op **LIST** om:

- De gememorieerde namen weer te geven.
- Het programmatype weer te geven.

## De werkingsrichting wijzigen

De werkingsrichting van de bedieningselementen is af fabriek ingesteld zoals hieronder afgebeeld.

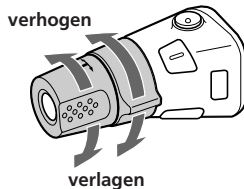

Als u de bedieningsatelliet rechts van de stuurkolom moet monteren, kunt u de werkingsrichting omkeren.

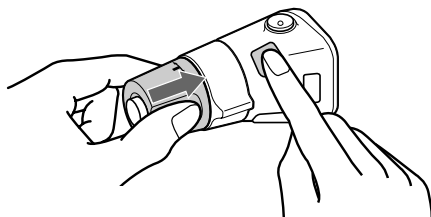

Druk twee seconden op **SOUND** terwijl u het bedieningselement VOL ingedrukt houdt.

### Tip

U kunt de werkingsrichting van de bedieningselementen met het apparaat instellen (pagina 18).

## De geluidskenmerken aanpassen

U kunt de hoge en lage tonen, de balans en de fader instellen.

Voor elke geluidsbron kan het niveau voor lage en hoge tonen worden vastgelegd.

### 1 Selecteer het onderdeel dat u wilt aanpassen door een aantal malen op **(SOUND)** te drukken.

VOL (volume) → BAS (lage tonen) → TRE (hoge tonen) → BAL (links-rechts) → FAD (voor-achter)

### 2 Wijzig het geselecteerde onderdeel door de keuzeknop te draaien.

Breng de wijziging aan binnen de drie seconden nadat u het onderdeel hebt geselecteerd. (Na drie seconden functioneert de knop weer als volumeregelaar.)

NL

## Het geluid dempen

Druk op **(ATT)** op de bedieningssatelliet of de draadloze afstandsbediening. "ATT-ON" knippert even.

Als u het vorige geluidsniveau wilt herstellen, drukt u nogmaals op **(ATT)**.

#### Tip

Het volume wordt automatisch verlaagd wanneer een telefoongesprek binnenkomt (functie Telephone-ATT).

## De instellingen voor het geluid en het uitleesvenster wijzigen

De volgende instellingen zijn mogelijk:

- CLOCK (Klok) (pagina 7).
- CT (Clock Time, Kloktijd) (pagina 16).
- D.INFO (dubbele informatie) schakelt tussen weergave van de klok plus de weergavestand (ON) en de informatie (OFF).
- AMBER/GREEN schakelt het uitleesvenster tussen groen en amber.
- DIM (Dimmer) wijzigt de intensiteit van het uitleesvenster.
  - Selecteer "ON" als u een minder heldere weergave wenst.
- BEEP schakelt het geluidssignaal in en uit.
- RM (bedieningssatelliet) wijzigt de werkingsrichting van de bedieningssatelliet.
  - Selecteer "NORM" voor de standaard instelling.
  - Selecteer "REV" als u de bedieningssatelliet rechts van de stuurkolom moet monteren.
- A.SCRL (Auto Scroll) (pagina 8, 20).

### 1 Druk op **(SHIFT)**.

### 2 Druk herhaaldelijk op **(2)** (SET UP) tot de gewenste instelling wordt weergegeven.

Telkens wanneer u op **(2)** (SET UP) drukt, worden de items als volgt gewijzigd:

**CLOCK** → **CT** → **D.INFO\*** → **AMBER/GREEN** → **DIM** → **BEEP** → **RM** → **A.SCRL\***

\* Als u niet op een station hebt afgestemd of als er geen CD of MD wordt afgespeeld, worden deze items niet weergegeven.

#### Opmerkingen

De weergave in het uitleesvenster hangt af van de geluidsbron.

### 3 Druk op **(4)** (→) om de gewenste instelling te selecteren (bijvoorbeeld ON of OFF).

### 4 Druk op **(SHIFT)**.

Na de instelling verschijnt het uitleesvenster voor standaard weergave.

## Voor een krachtiger bass-geluid

### — D-bass

Met de D-bass functie kan u een extra helder en krachtig bass-geluid bekomen. Deze functie versterkt het lage-frequentiesignaal met een scherpere curve dan bij een conventioneel bass-boost systeem.

Zo kan u het bass-geluid duidelijker horen terwijl het stemgeluid op hetzelfde volume blijft. Met de D-BASS knop kan u het bass-geluid makkelijk accentueren en aanpassen. Zo krijgt u hetzelfde effect als wanneer u een optioneel subwoofer-systeem gebruikt. De Digital D-Bass\* functie geeft een nog strakker en krachtiger bass-geluid dan analoge D-bass.

\* Digital D-Bass werkt enkel bij CD-weergave.

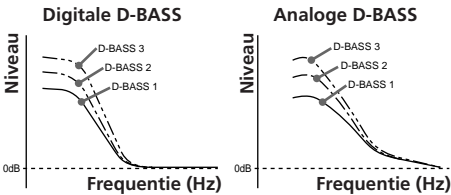

### De bass-curve aanpassen

Draai aan de D-BASS knop om het bass-niveau te regelen (1, 2 of 3).

“D-BASS” verschijnt in het uitleesvenster. Tijdens CD-weergave verschijnt “DIGITAL D-BASS” in het uitleesvenster.

Om het effect uit te schakelen zet u de knop op OFF.

### Opmerking

Als het bass-geluid is vervormd, kunt u dit verhelpen door aan de D-BASS knop of de volumeknop te draaien.

## Met uitbreidingsapparatuur

## CD/MD-apparatuur

U kunt met dit apparaat maximaal 7 CD- en MD-toestellen besturen.

Als u optionele CD-apparatuur met CD TEXT informatie aansluit, verschijnt de CD TEXT informatie in het uitleesvenster bij het afspelen van een CD TEXT disc.

## Een CD of MD afspelen

**1** Druk herhaaldelijk op **(SOURCE)** om de CD of MD te kiezen.

**2** Druk op **(MODE)** tot het gewenste toestel verschijnt.  
CD/MD-weergave start.

Als CD/MD-apparatuur is aangesloten, worden alle muziekstukken vanaf het begin weergegeven.

## De weergave in het afleesvenster wijzigen

Telkens wanneer u tijdens de weergave van een CD, CD TEXT of MD op **(DISP)** drukt, verandert het uitleesvenster als volgt:

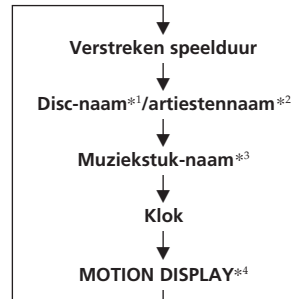

\*1 Als u de disc niet hebt benoemd of als er geen disc-naam is opgenomen op de MD, verschijnt “NO NAME” in het uitleesvenster.

\*2 Bij het afspelen van een CD TEXT disc verschijnt de artiestennaam achter de disc-naam in het uitleesvenster. (Alleen voor CD TEXT discs met artiestennaam.)

\*3 Als de track-naam van een CD TEXT disc of MD niet is opgenomen, verschijnt “NO NAME” in het uitleesvenster.

\*4 Alle bovenvermelde items rollen één voor één over het uitleesvenster.

Met de disc memo-functie kunt u CD's en CD TEXT discs persoonlijk benoemen. Zie "Een CD een naam geven" (pagina 22).

Als u echter gepersonaliseerde labels gebruikt, krijgen die altijd voorrang op de oorspronkelijke CD-TEXT informatie als dergelijke informatie wordt weergegeven.

#### Tip

Als de naam van de MD of CD TEXT disc te lang is, kunt u hem over het uitleesvenster laten rollen door op (SHIFT) en vervolgens op ① (←) te drukken.

## De titel van een CD of MD automatisch verschuiven

### — Auto Scroll

Als de disc-/artiesten of track-naam op een CD TEXT of MD langer is dan 10 tekens en de Auto Scroll-functie aan staat, rolt het volgende automatisch in het uitleesvenster.

- De disc-naam verschijnt wanneer u van disc verandert (indien de disc-naam is geselecteerd).
- De track-naam verschijnt wanneer u van track verandert (indien de track-naam is geselecteerd).

Als u op (DSPL) drukt om de indicatie op het uitleesvenster te wijzigen, rolt de disc- of track-naam van de MD of CD TEXT disc automatisch met aan- of uitgeschakelde functie.

**1** Druk tijdens het afspelen op (SHIFT).

**2** Druk herhaaldelijk op ② (SET UP) tot "A.SCRL" verschijnt.

**3** Druk op ④ (→) om "A.SCRL-ON" te kiezen.

**4** Druk op (SHIFT).

U schakelt de functie Auto Scroll uit door in stap 2 hierboven "A.SCRL-OFF" te selecteren.

#### Bemerk

Voor sommige CD TEXT discs met heel veel tekens, kan het volgende zich voordoen:

— sommige tekens verschijnen niet in het uitleesvenster.

— De functie Auto Scroll werkt niet.

## Weergeven van de opnamedatum van de huidige MD

Druk tijdens weergave van de MD twee seconden op (DSPL).

Ongeveer drie seconden lang wordt de opnamedatum van het muziekstuk weergegeven.

## Een bepaald muziekstuk zoeken

### — Automatic Music Sensor (AMS)

Druk tijdens afspelen de SEEK/AMS-regelaar even omhoog of omlaag, voor elk muziekstuk dat u wilt overslaan.

Een volgend muziekstuk zoeken



Een vorig muziekstuk zoeken

## Een bepaald punt in een muziekstuk zoeken

### — Handmatig zoeken

Druk tijdens het afspelen de SEEK/AMS-regelaar omhoog of omlaag en houd hem in die stand. Laat de toets los zodra u de gewenste passage hebt bereikt.

Vooruit zoeken



Achteruit zoeken

## Een disc zoeken op discnummer

### — Directe selectie van discs

Druk op de voorkeuzetoets met het nummer van de gewenste disc.

De gewenste disc in de huidige wisselaar begint te spelen.



## Muziekstukken gedeeltelijk weergeven

— Intro scan

U kunt de eerste 10 seconden afspelen van alle muziekstukken op de huidige disc.

**1** Druk tijdens weergave op **(SHIFT)** en druk vervolgens herhaaldelijk op **(3)** (PLAY MODE), tot "INTRO" wordt weergegeven.

**2** Druk op **(4)** (→) om "INTRO-ON" te selecteren.

De intro's worden afgespeeld.

**3** Druk op **(SHIFT)**.

U keert terug naar de gewone weergavestand door in stap 2 "INTRO-OFF" te kiezen.

## Muziekstukken herhaald afspelen — Herhaald afspelen

U hebt de keuze uit:

- REP-1 om een muziekstuk te herhalen.
- REP-2 om een disc te herhalen.

**1** Druk tijdens het afspelen op **(SHIFT)**.

**2** Druk herhaaldelijk op **(6)** (REP) tot de gewenste instelling verschijnt.



De muziekstukken worden herhaald afgespeeld.

**3** Druk op **(SHIFT)**.

U keert terug naar de gewone weergavestand door in stap 2 "REP-OFF" te kiezen.

## Muziekstukken in willekeurige volgorde afspelen — Shuffle play

U kunt kiezen uit de volgende instellingen:

- SHUF-1 speelt de muziekstukken op de huidige disc af in willekeurige volgorde.
- SHUF-ALL speelt alle muziekstukken af in willekeurige volgorde.

**1** Druk tijdens het afspelen op **(SHIFT)**.

**2** Druk herhaaldelijk op **(7)** (SHUF) tot de gewenste instelling verschijnt.

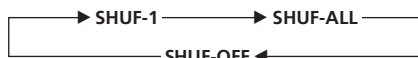

Shuffle play begint.

**3** Druk op **(SHIFT)**.

U schakelt de functie Shuffle uit door in stap 2 hierboven "SHUF-OFF" te selecteren.

# Een CD een naam geven

— Disc memo (CD-apparaat met de functie voor gebruikersbestanden)

U kunt elke CD een eigen titel geven. U kunt per disc acht tekens gebruiken. U kunt vervolgens discs op titel zoeken (pagina 23) en bepaalde muziekstukken selecteren voor weergave (pagina 24).

- 1 **Speel de CD af, en druk tenminste twee seconden op (PTY/LIST).**

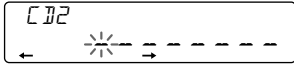

- 2 **Voer de gewenste tekens in.**

- 1 **Draai de knop rechtsom om de gewenste tekens te kiezen.**  
(A → B → C → ... Z → 0 → 1 → 2 → ... 9 → + → - → \* → / → \ → > → < → . → \_)



Als u de knop linksom draait, verschijnen de tekens in omgekeerde volgorde.

Als u na een teken een lege ruimte wilt invoegen, kiest u " \_ " (onderstreping).

- 2 **Druk op (4) (→) zodra u het gewenste teken hebt gevonden.**

De knipperende cursor schuift een plaats op.

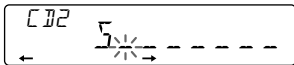

Als u op (1) (←) drukt, zal de knipperende cursor naar links bewegen.

- 3 **Herhaal voor het opgeven van de volledige titel de stappen 1 en 2.**

- 3 **Om terug te keren naar de gewone CD-afspeelstand, drukt u tenminste twee seconden op (PTY/LIST).**

### Tip

U wist/verbetert een titel door voor elk teken een " \_ " (onderstreping) in te voeren.

# Het CD-geheugen weergeven

Druk op (DSPL) tijdens het afspelen van een CD of CD TEXT disc.



Telkens wanneer u tijdens de weergave van een CD, CD TEXT of MD op (DSPL) drukt, verandert het uitleesvenster als volgt:

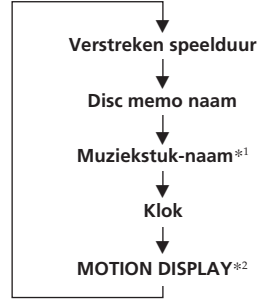

\*1 Als u optionele CD-apparaat met CD TEXT informatie aansluit, verschijnt de CD TEXT informatie in het uitleesvenster bij het afspelen van een CD TEXT disc.

\*2 Alle bovenvermelde items rollen één voor één over het uitleesvenster.

## De disc memo wissen

- 1 Druk herhaaldelijk op **(SOURCE)** om de CD te kiezen.
- 2 Druk herhaaldelijk op **(MODE)** om het CD-toestel te kiezen.
- 3 Druk tenminste twee seconden op **(PTY/LIST)**.
- 4 Druk tenminste twee seconden op **(DSPL)**.
- 5 Draai aan de keuzeknop om de naam te kiezen die u wilt wissen.
- 6 Druk tenminste twee seconden op **(5)** (ENTER).  
De titel is gewist.  
Herhaal indien gewenst stap 5 en 6.
- 7 Druk tenminste twee seconden op **(PTY/LIST)**.  
De speler komt weer in de gewone CD afspelstand.

### Opmerking

Wanneer het gepersonaliseerde label wordt gewist, verschijnt de oorspronkelijke CD TEXT informatie in het uitleesvenster.

## Een disc zoeken op naam

— List-up (CD-apparatuur met de functie voor gebruikersbestanden of MD-apparatuur)

Deze functie kan worden gebruikt voor discs met een eigen titel. Meer informatie over het toekennen van titels aan discs vindt u onder "Een CD een naam geven" (pagina 22).

- 1 Druk even op **(PTY/LIST)**.

De naam van de huidige disc verschijnt in het uitleesvenster.

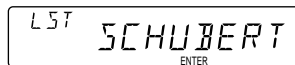

Als u disc memo labels op een CD TEXT disc zet, bepaalt de instelling van het uitleesvenster welke informatie wordt weergegeven.

Als de disc maar één soort informatie heeft (CD TEXT of disc memo labels), verschijnt die informatie ongeacht de instelling van het uitleesvenster.

- 2 Druk herhaaldelijk op **(PTY/LIST)** totdat de gewenste disc wordt weergegeven.

- 3 Druk op **(5)** (ENTER) om de disc af te spelen.

### Opmerkingen

- Als de naam van een disc vijf seconden is weergegeven, verschijnt het standaard uitleesvenster opnieuw. Druk op **(DSPL)** om het uitleesvenster uit te schakelen.
- Tijdens het afspelen van een MD kunnen de namen van de muziekstukken niet worden weergegeven.
- Als er geen discs in het magazijn zijn, zal "NO DISC" in het uitleesvenster worden weergegeven.
- Als een disc geen eigen naam heeft gekregen, wordt "\*\*\*\*\*" in het uitleesvenster weergegeven.
- Als de disc-gegevens niet zijn gelezen door de speler, wordt "NOT READ" in het uitleesvenster weergegeven. U laadt de disc door op de voorkeuzetoets te drukken en daarna de disc te kiezen die niet was geladen.
- De informatie wordt uitsluitend in hoofdletters weergegeven. Het is mogelijk dat bepaalde letters (tijdens MD-weergave) niet beschikbaar zijn.

# Bepaalde muziekstukken voor weergave uitkiezen

— Bank (CD-apparatuur met de functie voor gebruikersbestanden)

Als de disc een titel heeft, kunt u de speler instellen voor het overslaan van bepaalde muziekstukken, zodat uitsluitend de door u gewenste muziekstukken worden weergegeven.

- 1 Druk terwijl de disc wordt afgespeeld op **(SHIFT)** en druk vervolgens tenminste twee seconden op **(3)** (PLAY MODE).

De stand Bank bewerken

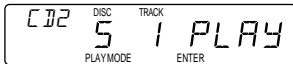

### Opmerking

Als de disc geen naam heeft, wordt de stand Bank bewerken niet weergegeven. Druk op **(SHIFT)** om terug te keren naar de standaard weergave.

- 2 Druk de SEEK/AMS-regelaar omhoog of omlaag om het nummer van het muziekstuk dat u wilt overslaan te kiezen en druk op **(5)** (ENTER).



De aanduiding verandert van "PLAY" (spelen) naar "SKIP" (overslaan). Als u terug wilt gaan naar "PLAY", drukt u nogmaals op **(5)** (ENTER).

- 3 Herhaal stap 2 om de stand "PLAY" of "SKIP" voor alle muziekstukken in te stellen.
- 4 Druk tenminste twee seconden op **(3)** (PLAY MODE).  
De speler keert terug in de gewone CD-afspeelstand.
- 5 Druk op **(SHIFT)**.

### Opmerkingen

- U kunt de stand "PLAY" en "SKIP" instellen voor maximaal 24 muziekstukken.
- Het is niet mogelijk om de stand "SKIP" in te stellen voor alle muziekstukken.

## Uitsluitend de uitgekozen muziekstukken afspelen

U kunt de volgende instellingen selecteren:

- BANK-ON om alleen de muziekstukken af te spelen met de instelling "PLAY".
- BANK-INV (inverse, omkeren) om alleen de muziekstukken af te spelen met de instelling "SKIP".

- 1 Druk tijdens de weergave op **(SHIFT)** en druk vervolgens herhaaldelijk op **(3)** (PLAY MODE) tot "BANK" wordt weergegeven.

- 2 Druk op **(4)** (→) om de gewenste stand te selecteren.

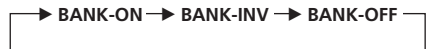

Vanaf het eerstvolgende muziekstuk is de functie Bank ingeschakeld.

- 3 Druk op **(SHIFT)**.

Kies "BANK-OFF" in stap 2 om terug te keren naar normale weergave.

# Overige informatie

## Vorzorgsmaatregelen

- Laat de speler voor gebruik afkoelen, als u in de zon hebt geparkeerd en de temperatuur in de auto hoog is opgelopen.
- Als de speler geen voedingsspanning krijgt, controleert u eerst de verbindingen. Als de verbindingen in orde zijn controleert u de zekering.
- Stel de fader-instelling in op de middelste stand, als een systeem met twee speakers geen geluid geeft.
- Als uw wagen is uitgerust met een elektrische antenne, wordt die automatisch uitgeschoven wanneer het toestel wordt aangezet.

Als u vragen of problemen hebt die niet in deze handleiding aan de orde komen, neemt u dan contact op met de dichtstbijzijnde Sony-leverancier.

### Gebruik van CD's

Een vuile of beschadigde CD kan de oorzaak zijn van het wegvallen van het geluid tijdens het afspelen. Volg voor een optimale geluidswaergave de volgende aanwijzingen op.

Houd de CD aan de randen vast. Raak het CD-opervlak niet aan, zodat de CD schoon blijft.



Plak geen tape of etiketten op de zijde met de label.

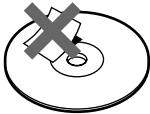

Stel de CD's niet bloot aan direct zonlicht of aan andere warmtebronnen, zoals uitstroomopeningen van warme lucht. Laat de CD's niet achter in de auto als deze in de zon is geparkeerd, omdat de temperatuur in dat geval hoog kan oplopen.

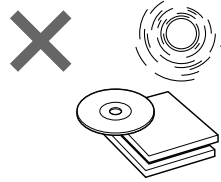

Maak de CD's voor het afspelen schoon met een daarvoor bestemde doek. Veeg de CD's van binnen naar buiten schoon. Gebruik geen schoonmaakmiddelen of oplosmiddelen als benzine of thinner, of antistatische spray voor LP's.

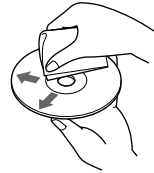

### Vocht en condens

Op een regenachtige dag of in een vochtige omgeving kan zich condens vormen op de lenzen in de CD-speler. De speler zal dan niet meer goed functioneren. Verwijder in een dergelijk geval de CD, en wacht ongeveer een uur tot het vocht is verdamp.

### Cd-singles afspelen

Gebruik de Sony compact disc single adapter (CSA-8) (los verkrijgbaar) om beschadiging van de CD-speler te voorkomen.

NL

CD/MD-apparatuur/Overige informatie

## Onderhoud

### Zekeringen vervangen

Vervang een zekering uitsluitend door een exemplaar met dezelfde waarde. Als de zekering doorbrandt, controleert u de aansluiting van de voedingsspanning en vervangt u de zekering. Als de zekering vervolgens nogmaals doorbrandt, kan er sprake zijn van een defect in de speler. Raadpleeg in dat geval de dichtstbijzijnde Sony-leverancier.

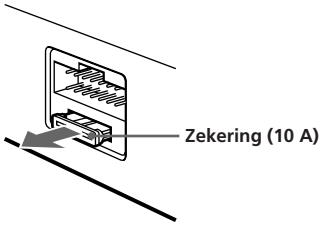

### Waarschuwing

Gebruik nooit een zekering die zwaarder is dan de standaardzekering van het apparaat. Het gebruik van een te zware zekering kan leiden tot beschadiging van de speler.

NL

### Aansluitingen schoonmaken

De juiste werking van de speler kan worden belemmerd als de aansluitingen tussen de speler en het bedieningspaneel niet schoon zijn. U kunt een dergelijk probleem als volgt voorkomen. Open het frontpaneel door op (RELEASE) te drukken, verwijder het frontpaneel en maak de aansluitingen schoon met een wattenstaafje bevochtigd met alcohol. Gebruik hierbij niet teveel kracht, zodat de aansluitingen niet worden beschadigd.

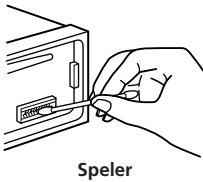

## Het apparaat demonteren

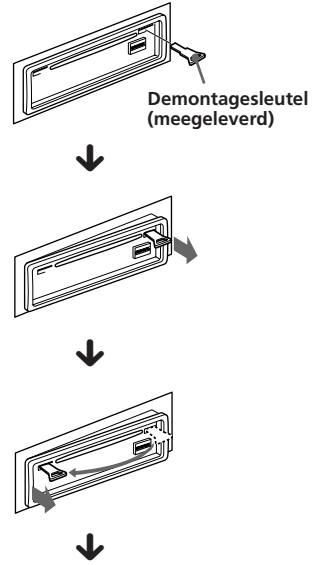

Steek de demontagesleutel in en trek het apparaat uit.

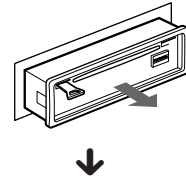

Druk met een dunne schroevendraaier op de clip in het frontpaneel en maak het frontpaneel los.

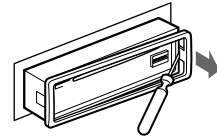

## Het etiket op de bedieningssatelliet kleven

Dit toestel kan worden bediend met de optionele bedieningsatelliet (RM-X4S). Bij deze bedieningsatelliet worden verschillende etiketten geleverd. Bevestig het etiket dat overeenkomt met de functies van het toestel en de montagepositie van de bedieningsatelliet. Bevestig eerst de bedieningsatelliet en kleef er dan het etiket op zoals hieronder afgebeeld.

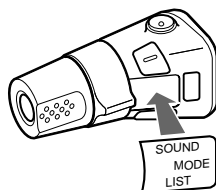
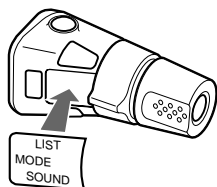

# Specificaties

## CD-speler

Systeem	Compact disc digitaal audiosysteem
Signaal-ruisverhouding	90 dB
Frequentiebereik	10 – 20.000 Hz
Wow en flutter	Minder dan meetbare waarden

## Radio

### FM

Afstembereik	87,5 – 108,0 MHz
Antenneaansluiting	Aansluiting voor externe antenne
Tussenfrequentie	10,7 MHz
Minimale gevoeligheid	9 dBf
Selectiviteit	75 dB bij 400 kHz
Signaal-ruisverhouding	65 dB (stereo), 68 dB (mono)
Harmonische vervorming	bij 1 kHz 0,7 % (stereo), 0,4 % (mono)
Scheiding	35 dB bij 1 kHz
Frequentierespons	30 – 15.000 Hz

### MW/LW

Afstembereik	MW: 531 – 1.602 kHz LW: 153 – 281 kHz
Antenne-aansluiting	Aansluiting voor externe antenne
Tussenfrequentie	10,71 MHz/450 kHz
Gevoeligheid	MW: 30 $\mu$ V LW: 50 $\mu$ V

## Versterker

Uitgangen	Luidsprekeruitgangen (sure seal-connectors)
Luidsprekerimpedantie	4 – 8 ohm
Maximum uitgangsvermogen	40 W $\times$ 4 (bij 4 ohm)

## Algemeen

Uitgangen	CDX-C580R, -C580RW: Lijnuitgangen (2) CDX-C570R: Lijnuitgang (1) Besturingskabel motorantenne Besturingskabel eindversterker Besturingskabel telefoon-mute
Toonregeling	Bas $\pm$ 8 dB bij 100 Hz Hoge tonen $\pm$ 8 dB bij 10 kHz
Voeding	12 volt gelijkstroom (autoaccu, negatieve aarde)
Afmetingen	Ongeveer 178 $\times$ 50 $\times$ 185 mm (w/h/d)
Inbouwafmetingen	Ongeveer 182 $\times$ 53 $\times$ 162 mm (w/h/d)
Gewicht	Ongeveer 1,2 kg
Meegeleverde accessoires	Onderdelen voor installatie en aansluitingen (1 set) Beschermerhoes frontpaneel (1)
Los verkrijgbare accessoires	Bedieningssatelliet RM-X4S Draadloze afstandsbediening RM-X47 BUS-kabel (met RCA-pen) RC-61 (1 m), RC-62 (2 m) Compact disc single adapter CSA-8
Los verkrijgbare onderdelen	CD-wisselaar CDX-805 (10 CD's), CDX-715 (10 CD's) MD-wisselaar MDX-62 Geluidsbronkiezer XA-C30

*Het ontwerp en de specificaties kunnen zonder kennisgeving vooraf worden gewijzigd.*



# Problemen oplossen

De onderstaande checklist kan u helpen bij het oplossen van problemen die zich met dit toestel kunnen voordoen.

Lees voor u de onderstaande controlelijst doorloopt, eerst de aanwijzingen voor aansluiting en gebruik.

## Algemeen

Probleem	Oorzaak/oplossing
Geen geluid.	<ul style="list-style-type: none"><li>• De ATT-functie uitschakelen.</li><li>• Stel de faderinstelling voor systemen met twee luidsprekers in op de middelste stand.</li><li>• Draai de keuzeknop naar rechts om het volume te wijzigen.</li></ul>
Het geheugen is gewist.	<ul style="list-style-type: none"><li>• De verbinding van de voedingskabel of de accu is onderbroken.</li><li>• De reset-knop is ingedrukt. → Sla opnieuw op in het geheugen.</li></ul>
Er verschijnen geen aanduidingen in het uitleesvenster.	Verwijder het frontpaneel en maak de aansluitingen schoon. Zie "Aansluitingen schoonmaken" (pagina 26) voor meer informatie.
Geen pieptoon.	<ul style="list-style-type: none"><li>• Er is een optionele eindversterker aangesloten en u gebruikt de ingebouwde versterker niet.</li><li>• De pieptoon is onderdrukt (pagina 18).</li></ul>

## Weergeven van CD of MD

Probleem	Oorzaak/oplossing
Er kan geen disc worden geladen.	<ul style="list-style-type: none"><li>• Er is al een CD in de speler geplaatst.</li><li>• De CD zit omgekeerd of verkeerd (MD).</li></ul>
Het afspeLEN begint niet.	Defecte MD of vuile CD.
Een disc wordt automatisch uitgeworpen.	De omgevingstemperatuur bedraagt meer dan 50°C.
De bedieningsknoppen werken niet.	Druk op de reset-knop.
Het geluid valt weg bij trillingen.	<ul style="list-style-type: none"><li>• De speler is gemonteerd onder een hoek van meer dan 60°.</li><li>• De speler is niet op een stabiele plaats in de auto gemonteerd.</li></ul>

## Radio-ontvangst

Probleem	Oorzaak/oplossing
Voorkeuze-afstemming is niet mogelijk.	<ul style="list-style-type: none"><li>• Sla de juiste frequentie op.</li><li>• De zender is te zwak.</li></ul>
Automatisch afstemmen is niet mogelijk.	De zender is te zwak. → Gebruik handmatige afstemming.
De aanduiding "ST" knippert.	<ul style="list-style-type: none"><li>• Stem nauwkeurig af op de juiste frequentie.</li><li>• De zender is te zwak. → Schakel MONO-weergave in (pagina 11).</li></ul>

NL

Overige informatie

## RDS-functies

Probleem	Oorzaak/oplossing
<b>SEEK (zoeken) begint na enkele seconden weergave.</b>	De zender is niet-TP of het signaal is te zwak. → Druk op (AF/TA) om naar de "AF.TA-OFF"-stand over te schakelen.
<b>Geen verkeersinformatie.</b>	<ul style="list-style-type: none"><li>• Schakel "TA" in.</li><li>• Ondanks TP zendt het station geen verkeersinformatie uit. → Stem af op een andere zender.</li></ul>
<b>PTY geeft "NONE" weer.</b>	De zender geeft het programmatype niet door.

## Foutberichten (met los verkrijgbare CD/MD-apparatuur)

De volgende aanduidingen zullen ongeveer vijf seconden knipperen, waarbij een waarschuwingstoon wordt weergegeven.

Uitleesvenster	Oorzaak	Oplossing
<b>NO MAG</b>	Er bevindt zich geen disc-magazijn in het CD/MD-toestel.	Plaats de disc in de het CD/MD-toestel.
<b>NO DISC</b>	Er bevindt zich geen disc in het CD/MD-toestel.	Plaats de discs in de het CD/MD-toestel.
<b>NG DISCS</b>	Een CD/MD kan niet worden afgespeeld.	Breng een andere CD/MD in.
<b>ERROR</b> <sup>*1</sup>	De CD is vuil of omgekeerd geplaatst.* <sup>2</sup>	Maak de CD schoon of plaats de CD op de juiste wijze.
	De MD kan vanwege een probleem niet worden afgespeeld.* <sup>2</sup>	Plaats een andere MD.
<b>BLANK</b> <sup>*1</sup>	Er zijn geen muziekstukken opgenomen op de MD.* <sup>2</sup>	Speel een MD met opgenomen muziekstukken af.
<b>RESET</b>	Het CD/MD-toestel kan in verband met een probleem niet worden gebruikt.	Druk op de reset-knop van het toestel.
<b>NO READY</b>	Het deksel van het MD-toestel is open of MD's zijn niet correct geplaatst.	Sluit het deksel of plaats de MD's op de juiste manier.
<b>HI TEMP</b>	De omgevingstemperatuur bedraagt meer dan 50°C.	Wacht tot de temperatuur onder 50°C is gedaald.

<sup>\*1</sup> Als er een fout optreedt tijdens het afspelen van een MD of CD, wordt het nummer van de MD of CD niet in het uitleesvenster weergegeven.

<sup>\*2</sup> Het nummer van de disc die de fout veroorzaakt wordt weergegeven in het uitleesvenster.

Neem contact op met de dichtstbijzijnde Sony-leverancier als deze oplossingen niet werken.



# Benvenuti!

Grazie per aver acquistato un lettore di compact disc della Sony. L'apparecchio consente di utilizzare una varietà di funzioni tramite un telecomando a rotazione opzionale (RM-X4S) o un telecomando senza filo (RM-X47).

Oltre alle funzioni di radio e di riproduzione dei CD, il sistema può essere ampliato con il collegamento di un apparecchio CD/MD\*<sup>1</sup> opzionale.

Se si fa funzionare l'apparecchio o si collega un apparecchio CD opzionale con la funzione CD TEXT, le informazioni di CD TEXT appariranno nel display quando si riproduce un disco CD TEXT\*<sup>2</sup>.

\*<sup>1</sup> È possibile collegarlo a un cambia CD, a un cambia MD, a un lettore CD e a un lettore MD.

\*<sup>2</sup> Un disco CD TEXT è un CD audio che include informazioni quali il nome del disco, il nome dell'artista e i nomi dei brani.  
Queste informazioni sono registrate sul disco.

# Indice

## Informazioni su questo apparecchio

Posizione dei comandi ..... 4

## Operazioni preliminari

Azzeramento dell'apparecchio ..... 6  
Estrazione del pannello frontale ..... 6  
Impostazione dell'orologio ..... 7

## Letto CD

Ascolto di un CD ..... 7  
Vari modi di riproduzione di un CD ..... 9

## Radio

Memorizzazione automatica delle stazioni  
— BTM (memorizzazione della  
sintonia migliore) ..... 10  
Memorizzazione delle stazioni desiderate .... 10  
Ricezione delle stazioni memorizzate ..... 11

## RDS

Presentazione della funzione RDS ..... 12  
Visualizzazione del nome della stazione ..... 12  
Risintonizzazione automatica  
dello stesso programma  
— Funzione AF (frequenza alternativa) ... 12  
Ascolto di notiziari sul traffico ..... 13  
Preimpostazione delle stazioni RDS  
con i dati AF e TA ..... 14  
Ricerca di una stazione in base  
al tipo di programma ..... 15  
Impostazione automatica dell'orologio ..... 16

## Altre funzioni

Utilizzo del telecomando a rotazione ..... 16  
Regolazione delle caratteristiche  
dell'audio ..... 18  
Attenuazione dell'audio ..... 18  
Modifica delle impostazioni  
dell'audio e del display ..... 18

## Collegamento di apparecchi opzionali

### Apparecchi CD/MD

Riproduzione di CD o MD ..... 19  
Ricerca dei brani  
— Scorrimento delle introduzioni ..... 21  
Riproduzione ripetuta dei brani  
— Riproduzione ripetuta ..... 21  
Riproduzione casuale dei brani  
— Riproduzione in ordine casuale ..... 21  
Assegnazione di nomi ai CD  
— Promemoria disco ..... 22  
Ricerca di un disco in base al nome  
— Elenco ..... 23  
Selezione di brani specifici  
per la riproduzione  
— Memoria ..... 24

### Informazioni aggiuntive

Precauzioni ..... 25  
Manutenzione ..... 26  
Smontaggio dell'apparecchio ..... 26  
Applicazione dell'etichetta  
sul telecomando a rotazione ..... 27  
Caratteristiche tecniche ..... 28  
Guida alla soluzione dei problemi ..... 29

## Posizione dei comandi

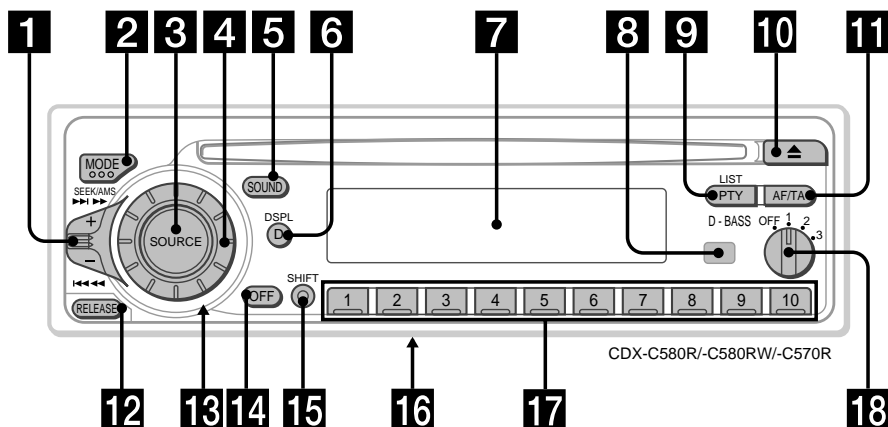

Fare riferimento alle pagine indicate per ulteriori dettagli.

- |  |   |
|--|---|
| <p><b>1</b> Comando SEEK/AMS (ricerca/AMS/ricerca manuale) 8, 10, 11, 13, 15, 20, 24</p> <p><b>2</b> Tasto MODE (selezione banda/apparecchio CD/MD) 10, 11, 19, 23</p> <p><b>3</b> Tasto SOURCE (selezione fonte) 7, 10, 11, 19, 23</p> <p><b>4</b> Manopola (volume/bassi/acuti/sinistra-destra/anteriore-posteriore) 7, 18, 22, 23</p> <p><b>5</b> Tasto SOUND (suono) 18</p> <p><b>6</b> Tasto DSPL (modifica modo visualizzazione) 8, 11, 12, 19, 20, 22, 23</p> <p><b>7</b> Display</p> <p><b>8</b> Ricevitore per il telecomando opzionale senza filo a distanza</p> <p><b>9</b> Tasto PTY/LIST<br/>Promemoria disco 22, 23<br/>Elenco 23<br/>Programma RDS 15</p> <p><b>10</b> Tasto ▲ (espulsione) 7</p> <p><b>11</b> Tasto AF/TA 12, 13, 14</p> | <p><b>12</b> Tasto RELEASE (rilascio pannello frontale) 6, 26</p> <p><b>13</b> Tasto di azzeramento (situato sul lato anteriore dell'apparecchio nascosto dal pannello frontale) 6</p> <p><b>14</b> Tasto OFF (spegnimento) 6, 7</p> <p><b>15</b> Tasto SHIFT<br/>PLAY MODE 9, 10, 11, 13, 14, 21, 24<br/>REP 9, 21<br/>SET UP 7, 8, 16, 18, 20<br/>SHUF 9, 21</p> <p><b>16</b> Interruttore POWER SELECT (selezione alimentazione, situato sulla parte inferiore dell'apparecchio)<br/>Vedere la sezione sull'interruttore POWER SELECT nel manuale dell'installazione e dei collegamenti.</p> <p><b>17</b> Durante la ricezione radiofonica:<br/>Tasti numerici 10, 11, 13, 14<br/>Durante la riproduzione di CD/MD:<br/>Tasti di selezione diretta dei dischi 20</p> <p><b>18</b> Manopola D-BASS 19</p> |
|--|---|

**Telecomando  
opzionale senza filo  
(RM-X47)**

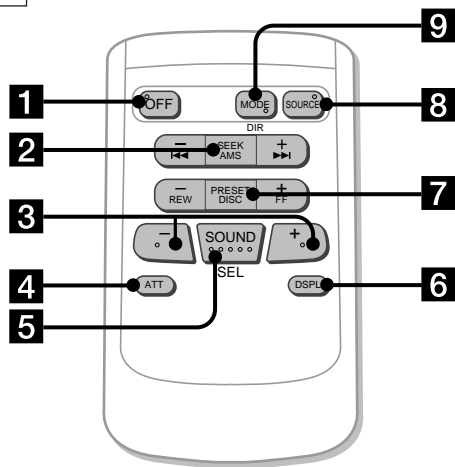

**Tasti con funzioni uguali a quelle dei  
tasti dell'apparecchio.**

- 1** Tasto OFF
- 2** Tasto SEEK/AMS
- 3** Tasti (-) (+)
- 4** Tasto ATT
- 5** Tasto SOUND
- 6** Tasto DSPL

**7 Tasto PRESET/DISC**

*Non è possibile eseguire la ricerca manuale e la sintonizzazione manuale con il telecomando.*

**8 Tasto SOURCE**

**9 Tasto MODE/DIR**

Funziona come (MODE) con questo apparecchio

Quando l'interruttore POWER SELECT è impostato sulla posizione **B**, prima di poter utilizzare il telecomando senza filo è necessario attivare l'apparecchio premendo (SOURCE) o inserendo un CD.

# Operazioni preliminari

## Azzeramento dell'apparecchio

Se si utilizza l'apparecchio per la prima volta o si è sostituita la batteria dell'auto, è necessario azzerare l'apparecchio.

Premere il tasto di azzeramento con un oggetto appuntito, come ad esempio una penna a sfera.

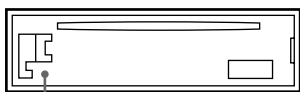

Tasto di azzeramento

### Note

- Premendo il pulsante di azzeramento verranno cancellati l'orologio e alcune funzioni memorizzate.
- Quando si collega il cavo di alimentazione all'apparecchio o si azzerà l'apparecchio, attendere circa 10 secondi prima di inserire il disco, altrimenti l'apparecchio non verrà azzerato e sarà necessario premere nuovamente il tasto di azzeramento.

## Estrazione del pannello frontale

Il pannello frontale di questo apparecchio può essere estratto per evitare il furto dell'apparecchio.

**1** Premere **OFF**.

**2** Premere **RELEASE** per sganciare il pannello frontale quindi farlo scorrere leggermente verso sinistra ed estrarlo tirandolo verso l'esterno.

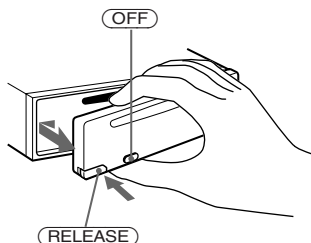

### Note

- Fare attenzione a non lasciar cadere il pannello durante l'operazione.
- Se si preme **RELEASE** per estrarre il pannello mentre l'apparecchio è ancora acceso, l'alimentazione viene disattivata automaticamente per evitare di danneggiare i diffusori.
- Per il trasporto del pannello frontale, utilizzare la custodia fornita in dotazione.

## Applicazione del pannello frontale

Fare combaciare la parte **A** del pannello frontale alla parte **B** dell'unità centrale nel modo illustrato e premere fino ad udire uno scatto.

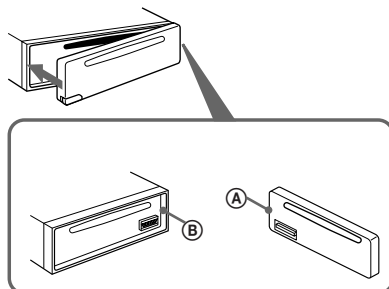

### Note

- Accertarsi di non rimontare il pannello frontale alla rovescia.
- Non esercitare una pressione eccessiva sul pannello frontale durante l'operazione. Spingerlo delicatamente verso l'apparecchio.
- Non esercitare una pressione eccessiva sul display del pannello frontale.
- Non esporre il pannello frontale alla luce diretta del sole e non lasciarlo in prossimità di sorgenti di calore come condotti d'aria calda o in ambienti umidi. Non lasciarlo sul cruscotto dell'auto parcheggiata direttamente sotto la luce del sole dove potrebbe verificarsi un notevole aumento della temperatura.

## Segnale di avvertimento

Se si spegne il motore dell'auto girando la chiave in posizione OFF senza avere prima estratto il pannello frontale, viene emesso per qualche secondo un segnale acustico di avvertimento (solo se l'interruttore POWER SELECT è posizionato su **A**).

Se si collega un amplificatore di potenza opzionale e non si utilizza l'amplificatore integrato, il segnale acustico viene disattivato.



# Impostazione dell'orologio

L'orologio mostra l'indicazione digitale dell'ora in base al sistema delle 24 ore.

Esempio: Impostazione dell'orologio alle 10:08

- 1** Premere **(SHIFT)** e quindi premere **(2)** (**SET UP**).

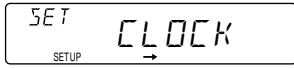

- 1** Premere **(4)** (→).



Le cifre dell'ora lampeggiano.

- 2** Impostare l'ora.

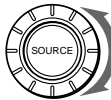

per tornare indietro

per avanzare



- 3** Premere **(4)** (→).

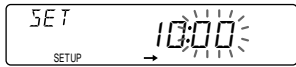

Le cifre dei minuti lampeggiano.

- 4** Impostare i minuti.

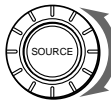

per tornare indietro

per avanzare

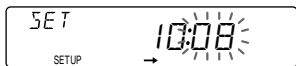

- 2** Premere **(SHIFT)**.

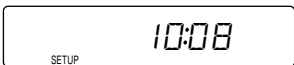

L'orologio viene attivato.

- 3** Premere **(SHIFT)**.

Quando l'impostazione del modo è completata, il display ritorna a visualizzare il modo di riproduzione normale.

## Nota

Se l'interruttore **POWER SELECT** nella parte inferiore dell'apparecchio è posizionato su **(3)**, accendere prima l'apparecchio, quindi impostare l'orologio.

# Letture CD

## Ascolto di un CD

### Inserire il CD.

La riproduzione inizia in maniera automatica.

Lato etichetta verso l'alto

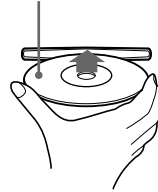

Se è già inserito un CD, premere **(SOURCE)** più volte fino a visualizzare "CD".

Tempo di riproduzione trascorso

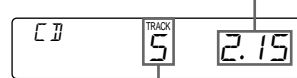

Numero del brano

## Nota

Per riprodurre un CD da 8 cm, usare l'adattatore singolo opzionale per CD della Sony (CSA-8).

Per	Premere
Interrompere la riproduzione	▲ o <b>(OFF)</b>
Espellere il CD	▲

## Modifica dell'elemento visualizzato

Ad ogni pressione di (DSPL), l'elemento cambia nella maniera seguente:

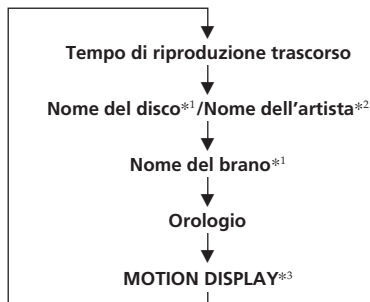

\*1 Se è stato inserito un disco non CD TEXT, "NO NAME" appare nel display.

\*2 Se si riproduce un disco CD TEXT, il nome dell'artista o del gruppo appare nel display dopo il nome del disco. (Solo per i dischi CD TEXT con il nome dell'artista o del gruppo.)

\*3 Tutte le voci precedenti appaiono nel display una ad una.

È possibile assegnare un nome personalizzato a CD e dischi CD TEXT utilizzando la funzione promemoria disco; consultare "Assegnazione di nomi ai CD" (pagina 22).

Se però si utilizzano etichette personalizzate, queste hanno sempre la precedenza sui dati del disco CD TEXT originale, nel caso in cui questi dovessero essere visualizzati.

### Suggerimento

Se il nome del disco CD TEXT è troppo lungo, è possibile farlo scorrere sullo schermo premendo (SHIFT) e poi (←).

## Scorrimento automatico del nome di un disco — Scorrimento automatico

Se il nome del disco/dell'artista o di un brano su un disco CD TEXT supera i 10 caratteri ed è attivata la funzione di scorrimento automatico, sul display appare automaticamente quanto segue:

- Il nome del disco appare quando il disco viene cambiato (se è selezionato il nome del disco).
- Il nome del brano appare quando il brano cambia (se è selezionato il nome del brano).

Se si preme (DSPL) per cambiare la voce sul display, il nome del disco o del brano sul disco CD TEXT scorre automaticamente sia che la funzione sia attiva o meno.

1 Durante la riproduzione, premere (SHIFT).

2 Premere (2) (SET UP) più volte fino a visualizzare "A.SCRL".

3 Premere (4) (→) per selezionare "A.SCRL-ON".

4 Premere (SHIFT).

Per annullare lo scorrimento automatico, selezionare "A.SCRL-OFF" al punto 2 sopra enunciato.

### Nota

Per alcuni dischi CD TEXT con molti caratteri, può verificarsi quanto segue:

- Alcuni caratteri non vengono visualizzati.
- La funzione di scorrimento automatico non funziona.

## Ricerca di un brano specifico

— Funzione AMS (sensore musicale automatico)

Durante la riproduzione, premere il comando SEEK/AMS verso l'alto o verso il basso momentaneamente.

Per cercare brani successivi

Per cercare brani precedenti



## Ricerca di un punto specifico di un brano — Ricerca manuale

Durante la riproduzione, premere il comando SEEK/AMS verso l'alto o verso il basso e tenerlo in questa posizione. Rilasciare il tasto non appena è stata individuata la parte del brano desiderata.

Per cercare in avanti

Per cercare all'indietro



### Nota

Se sul display appare "L L L L" o "ר ר ר ר", significa che si è arrivati all'inizio o alla fine del disco e che non si può andare oltre.

# Vari modi di riproduzione di un CD

La riproduzione dei CD può essere eseguita in vari modi:

- **INTRO** (scorrimento introduzioni) consente di riprodurre i primi 10 secondi di tutti i brani.
- **REP** (riproduzione ripetuta) ripete il brano corrente.
- **SHUF** (riproduzione in ordine casuale) esegue tutti i brani in una sequenza casuale.

## Ricerca del brano desiderato

### — Scorrimento delle introduzioni

#### 1 Premere **(SHIFT)**.

Ad ogni pressione di **(SHIFT)**, si illuminano soltanto le opzioni selezionabili.

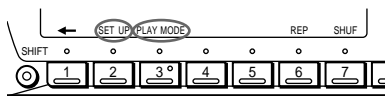

#### 2 Premere **(3)** (**PLAY MODE**) più volte fino a visualizzare "INTRO".

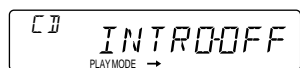

#### 3 Premere **(4)** (**→**) per selezionare "INTRO-ON".

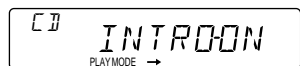

Inizia lo scorrimento delle introduzioni.

#### 4 Premere **(SHIFT)**.

Per tornare al normale modo di riproduzione, selezionare "INTRO-OFF" al punto 3 sopra menzionato.

## Riproduzione ripetuta dei brani

### — Riproduzione ripetuta

#### 1 Durante la riproduzione, premere **(SHIFT)**.

#### 2 Premere **(6)** (**REP**) più volte fino a visualizzare "REP-1".

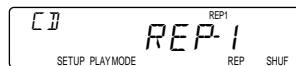

La riproduzione ripetuta ha inizio.

#### 3 Premere **(SHIFT)**.

Per ritornare al modo di riproduzione normale, selezionare "REP-OFF" al punto 2 di cui sopra.

## Riproduzione dei brani in ordine casuale — Shuffle Play

#### 1 Durante la riproduzione, premere **(SHIFT)**.

#### 2 Premere **(7)** (**SHUF**) più volte fino a visualizzare "SHUF-1".

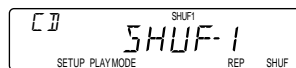

La riproduzione in ordine casuale ha inizio.

#### 3 Premere **(SHIFT)**.

Per ritornare al modo di riproduzione normale, selezionare "SHUF-OFF" al punto 2 di cui sopra.

## Memorizzazione automatica delle stazioni

— BTM (memorizzazione della sintonia migliore)

Questo apparecchio seleziona le stazioni radiofoniche che trasmettono il segnale più forte e le memorizza in ordine di frequenza. Si possono memorizzare fino a 10 stazioni su ogni banda (FM1, FM2, MW e LW).

### SICUREZZA NELLA GUIDA!

Quando si sintonizzano le stazioni mentre si guida, usare la funzione BTM per evitare incidenti.

#### 1 Premere **(SOURCE)** più volte per selezionare il sintonizzatore.

Ad ogni pressione di **(SOURCE)**, la sorgente cambia nel modo seguente:

CD ↔ TUNER

#### 2 Premere **(MODE)** più volte per selezionare la banda.

Ad ogni pressione di **(MODE)**, la banda cambia nel modo seguente:

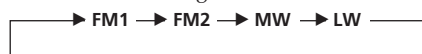

#### 3 Premere **(SHIFT)**, quindi premere **(3)** (**PLAY MODE**) più volte fino a visualizzare "B.T.M".

#### 4 Premere **(4)** (←→).

L'apparecchio memorizza stazioni seguendo l'ordine di frequenza sui tasti numerici.

Vengono memorizzati il segnale acustico e l'impostazione.

#### 5 Premere **(SHIFT)**.

#### Note

- L'apparecchio non memorizza stazioni con segnali deboli. Se si ricevono solo poche stazioni, alcuni tasti numerici manterranno la loro impostazione precedente.
- Se il display visualizza un numero, l'apparecchio inizia a memorizzare le stazioni a partire da quella correntemente selezionata.

## Memorizzazione delle stazioni desiderate

Per ogni banda è possibile memorizzare fino a 10 stazioni (20 per FM1 e FM2, 10 per ogni banda MW e LW) nell'ordine preferito.

#### 1 Premere **(SOURCE)** più volte per selezionare il sintonizzatore.

#### 2 Premere **(MODE)** più volte per selezionare la banda (FM1, FM2, MW o LW).

#### 3 Premere il comando SEEK/AMS verso l'alto o verso il basso per sintonizzarsi sulla stazione che si desidera memorizzare sul tasto numerico.

#### 4 Premere il tasto numerico desiderato (da **(1)** a **(10)**) per due secondi fino a quando appare "MEM".

Nel display appare l'indicazione del tasto numerico.

#### Nota

Se si tenta di memorizzare un'ulteriore stazione nello stesso tasto numerico, la stazione precedentemente memorizzata verrà eliminata.

## Ricezione delle stazioni memorizzate

- 1 Premere **(SOURCE)** più volte per selezionare il sintonizzatore.
- 2 Premere **(MODE)** più volte per selezionare la banda (FM1, FM2, MW o LW).
- 3 Premere per un attimo il tasto numerico (da **(1)** a **(10)**) in corrispondenza del quale è memorizzata la stazione desiderata.

### Se non è possibile sintonizzarsi su una stazione preselezionata

Premere il comando **SEEK/AMS** verso l'alto o verso il basso momentaneamente per cercare la stazione (sintonizzazione automatica).

La ricerca si interrompe appena viene ricevuta una stazione. Premere il comando **SEEK/AMS** verso l'alto o verso il basso ripetutamente fino a quando non si riceve la stazione desiderata.

#### Nota

Se la sintonia automatica si interrompe troppo spesso, premere **(SHIFT)** e quindi premere **(3)** (**PLAY MODE**) più volte fino a visualizzare "**LOCAL**" (modo di ricerca locale) nel display. Quindi premere **(4)** (**→**) per selezionare "**LOCAL ON**". Premere **(SHIFT)**.

Vengono sintonizzate soltanto le stazioni che trasmettono segnali relativamente forti.

#### Suggerimento

Se si conosce la frequenza della stazione che si desidera ascoltare, premere il comando **SEEK/AMS** verso l'alto o verso il basso e tenerlo in questa posizione fino a che non appare la frequenza desiderata (sintonizzazione manuale).

### Se la ricezione in FM stereo non è soddisfacente

— Modo monoaurale

- 1 Premere **(SHIFT)** e quindi **(3)** (**PLAY MODE**) più volte fino a visualizzare "**MONO**".
- 2 Premere **(4)** (**→**) più volte fino a visualizzare "**MONO-ON**".  
Il suono migliora ma diventa monoaurale (scompare l'indicazione "**ST**").
- 3 Premere **(SHIFT)**.

Per tornare al modo normale, selezionare "**MONO-OFF**" al punto 2 sopra menzionato.

### Modifica degli elementi visualizzati

Ad ogni pressione di **(DSPL)**, l'elemento cambia nella maniera seguente:



\* Tutte le voci precedenti appaiono nel display una ad una.

## Presentazione della funzione RDS

L'RDS (sistema dati radio) è un servizio che consente alle stazioni radio FM di trasmettere informazioni digitali aggiuntive oltre al normale segnale in radiofrequenza. Il sintonizzatore per auto offre una varietà di servizi, come ad esempio la risintonizzazione automatica sullo stesso programma, l'ascolto dei notiziari sul traffico e la ricerca di una stazione in base al tipo di programma.

### Note

- A seconda del paese o dell'area di utilizzo, alcune funzioni RDS non sono disponibili.
- Se l'intensità del segnale è debole o se la stazione su cui si è sintonizzati non trasmette dati RDS, questa caratteristica non funziona correttamente.

## Visualizzazione del nome della stazione

Il nome della stazione correntemente ricevuta si accende nel display.

### Selezionare una stazione FM (pagina 10).

Quando si è sintonizzati su una stazione FM che trasmette dati RDS, il nome della stazione viene visualizzato nel display.

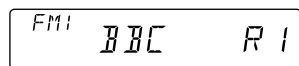

### Nota

L'indicazione "FM:" segnala la ricezione di una stazione RDS.

## Modifica degli elementi visualizzati

Ad ogni pressione di **(DSPL)**, l'elemento cambia nella maniera seguente:

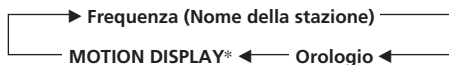

\* Tutte le voci precedenti appaiono nel display una ad una.

### Nota

Se la stazione captata non trasmette dati RDS, appare il messaggio "NO NAME".

## Risintonizzazione automatica dello stesso programma

### — Funzione AF (frequenza alternativa)

La funzione AF (frequenza alternativa) consente la selezione e la risintonizzazione automatica della stazione con il segnale più forte. Grazie a questa funzione, è possibile ascoltare lo stesso programma in modo continuo nel corso di un lungo viaggio, senza dover risintonizzare manualmente la stazione.

Le frequenze cambiano automaticamente

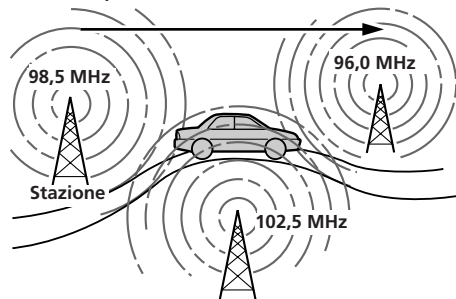

### 1 Selezionare una stazione FM (pagina 10).

### 2 Premere **(AF/TA)** più volte fino a visualizzare "AF-ON".

L'apparecchio inizia la ricerca di una frequenza alternativa con un segnale più intenso nella stessa rete.

### Nota

Se nella zona non sono disponibili frequenze alternative e non occorre individuarne una, disattivare la funzione AF premendo **(AF/TA)** fino a visualizzare "AF.TA-OFF".

## Modifica dell'elemento visualizzato

Ad ogni pressione di **(AF/TA)**, l'elemento cambia nella maniera seguente:

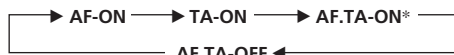

\* Selezionare questo tasto per attivare le funzioni AF e TA.

### Note

- Se l'apparecchio non riesce a individuare una frequenza alternativa nella rete, nel display lampeggiano in alternanza "NO AF" e il nome della stazione.
- Se il nome della stazione inizia a lampeggiare dopo la selezione di una stazione con la funzione AF attivata, ciò significa che non è disponibile nessun'altra frequenza alternativa. Premere SEEK/AMS durante il lampeggiamento del nome della stazione (entro otto secondi). L'apparecchio inizia a ricercare un'altra frequenza con gli stessi dati PI (identificativo di programma) ("PI SEEK" appare e non si sente alcun suono). Se l'apparecchio non trova un'altra frequenza, "NO PI" appare e l'unità ritorna sulla frequenza selezionata inizialmente.

## Ascolto di un programma locale

La funzione "REG-ON" (locale attivato) di questo apparecchio consente di rimanere sintonizzati su un programma locale senza il passaggio automatico a un programma locale diverso. (La funzione AF deve essere attivata). L'apparecchio è preimpostato in fabbrica su "REG-ON". Per disattivare questa funzione, procedere come segue.

**1** Premere **(SHIFT)** e quindi **(3)** (PLAY MODE) più volte fino a visualizzare "REG".

**2** Premere **(4)** (→) più volte fino a visualizzare "REG-OFF".

**3** Premere **(SHIFT)**.

Tenere presente che la selezione di "REG-OFF" può determinare il passaggio a un'altra stazione locale nella stessa rete.

Per tornare a locale attivato, selezionare "REG-ON" come da punto 1 dell'apparecchio.

### Nota

Questa caratteristica non funziona nel territorio del Regno Unito e in alcune altre zone.

## Funzione di collegamento locale (soltanto Regno Unito)

La funzione di collegamento locale consente di selezionare altre stazioni locali presenti in zona, anche se non memorizzate sui tasti numerici.

**1** Premere un tasto numerico in corrispondenza del quale è stata memorizzata una stazione locale.

**2** Entro cinque secondi, premere nuovamente il tasto numerico relativo alla stazione locale.

**3** Ripetere questa operazione fino alla ricezione della stazione locale desiderata.

## Ascolto di notiziari sul traffico

I dati TA (notiziario sul traffico) e TP (programma sul traffico) consentono la sintonizzazione automatica su una stazione FM che trasmette notiziari sul traffico, anche durante l'ascolto di altri programmi.

Premere **(AF/TA)** più volte fino a visualizzare "TA-ON" o "AF.TA-ON".

L'apparecchio inizia la ricerca delle stazioni con le notizie sul traffico. Appena ne viene individuata una, sul display appare "TP". L'inizio del notiziario sul traffico viene segnalato dal lampeggiamento del messaggio "TA". Al termine del notiziario, il lampeggiamento si interrompe.

### Suggerimento

Quando inizia il notiziario sul traffico durante l'ascolto di un programma diverso, l'apparecchio si sintonizza automaticamente sul notiziario e al termine di quest'ultimo ritorna al programma precedente.

### Note

- Se la stazione non trasmette i notiziari sul traffico, il messaggio "NO TP" lampeggia per cinque secondi e l'apparecchio comincerà a ricercare una stazione che li trasmette.
- Quando nel display appare l'indicazione "EON" con "TP", la stazione corrente utilizza i notiziari sul traffico di altre stazioni della stessa rete.

## Per annullare l'ascolto del notiziario corrente sul traffico

Premere leggermente **(AF/TA)** o **(SOURCE)**.

Per annullare l'ascolto di tutti i notiziari sul traffico, disattivare la funzione premendo **(AF/TA)** fino a visualizzare "AF.TA-OFF".

## Preimpostazione del volume dei notiziari sul traffico

Il livello del volume dei notiziari sul traffico può essere regolato in anticipo per evitare il mancato ascolto a causa di un volume inadeguato. All'inizio del notiziario, il volume verrà impostato automaticamente sul livello prescelto.

- 1 Selezionare il livello di volume desiderato.
- 2 Premere **(AF/TA)** per due secondi. Appare l'indicazione "TA" e l'impostazione viene registrata.

## Ricezione di annunci di emergenza

Se viene trasmesso un annuncio di emergenza, mentre si ascolta la radio, si passerà automaticamente all'annuncio.

Se si sta ascoltando un altro apparecchio che non sia la radio, si potranno ascoltare gli annunci di emergenza se AF o TA sono stati attivati. In questo caso l'apparecchio si sintonizzerà automaticamente su questi annunci indipendentemente dal programma ascoltato in quel momento.

## Preimpostazione delle stazioni RDS con i dati AF e TA

Nella preimpostazione di stazioni RDS, l'apparecchio memorizza i dati di ciascuna stazione insieme alla relativa frequenza, in modo che non sia necessario attivare la funzione AF o TA al momento della sintonizzazione sulle stazioni preimpostate. È possibile selezionare impostazioni diverse (AF, TA o entrambe) per le singole stazioni predefinite o la stessa impostazione per tutte le stazioni.

## Preselezione della stessa impostazione per tutte le stazioni predefinite

- 1 Selezionare una banda FM (pagina 10).
- 2 Premere più volte **(AF/TA)** e selezionare "AF-ON", "TA-ON" o "AF.TA-ON" (per entrambe le funzioni AF e TA).  
Notare come la selezione di "AF.TA-OFF" memorizzi anche le stazioni non RDS, oltre alle stazioni RDS.
- 3 Premere **(SHIFT)** e quindi premere **(3)** (PLAY MODE) ripetutamente finché non appare "BTM".
- 4 Premere **(4)** (→).
- 5 Premere **(SHIFT)**.

## Preselezione di impostazioni diverse per ciascuna stazione predefinita

- 1 Selezionare una banda FM e sintonizzarsi sulla stazione desiderata (pagina 11).
- 2 Premere più volte **(AF/TA)** e selezionare "AF-ON", "TA-ON" o "AF.TA-ON" (per entrambe le funzioni AF e TA).
- 3 Premere il tasto numerico desiderato finché non appare "MEM".  
Ripetere le istruzioni dal punto 1 per la preimpostazione di altre stazioni.

### Suggerimento

Se si desidera modificare l'impostazione AF e/o TA preselezionata dopo la sintonizzazione sulla stazione predefinita, è sufficiente attivare/disattivare la funzione AF o TA.



# Ricerca di una stazione in base al tipo di programma

È possibile individuare la stazione desiderata selezionando uno dei tipi di programma indicati sotto.

Tipo di programma	Indicazione visualizzata
Giornale radio	NEWS
Attualità	AFFAIRS
Informazioni	INFO
Sport	SPORT
Istruzione	EDUCATE
Teatro	DRAMA
Cultura	CULTURE
Scienza	SCIENCE
Vario	VARIED
Musica pop	POP M
Musica rock	ROCK M
Musica di ascolto generale	M.O.R. M
Classica leggera	LIGHT M
Classica	CLASSICS
Altri tipi di musica	OTHER M
Bollettino metereologico	WEATHER
Finanza	FINANCE
Programmi per bambini	CHILDREN
Sociale	SOCIAL A
Religione	RELIGION
Chat show	PHONE IN
Viaggi	TRAVEL
Diversivi	LEISURE
Musica jazz	JAZZ
Musica country	COUNTRY
Musica nazionale	NATION M
Musica degli anni 50/60	OLDIES
Musica folk	FOLK M
Documentari	DOCUMENT
Non specificato	NONE

## Nota

Nei paesi in cui non sono disponibili dati PTY (selezione tipo di programma), questa funzione non può essere utilizzata.

- 1 Premere **(PTY/LIST)** durante la ricezione FM fino a visualizzare "PTY".

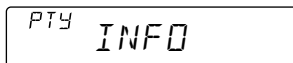

Se la stazione trasmette i dati PTY, viene visualizzato il nome del tipo di programma corrente. Se la stazione captata non è una stazione RDS o se non vengono ricevuti dati RDS, appare "----".

- 2 Premere **(PTY/LIST)** più volte fino a visualizzare il tipo di programma desiderato.

I tipi di programma appaiono nell'ordine riportato nella precedente tabella. Non è possibile selezionare "NONE" (non specificato) per la ricerca.

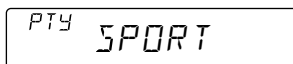

- 3 Premere il comando **SEEK/AMS** verso l'alto o verso il basso.

L'apparecchio inizia la ricerca di una stazione che trasmette il tipo di programma selezionato. Una volta individuato il programma, il nome del tipo di programma appare nuovamente per cinque secondi. Se non è possibile trovare il tipo di programma desiderato, l'apparecchio visualizza in alternanza "NO" e il nome del tipo di programma e quindi ritorna alla stazione precedente.

## Impostazione automatica dell'orologio

I dati CT (ora orologio) della trasmissione RDS impostano automaticamente l'ora.

- 1 Premere **(SHIFT)** quindi premere **(2)** (SET UP) più volte fino a visualizzare "CT".

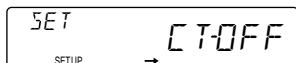

- 2 Premere **(4)** (→) più volte fino a visualizzare "CT-ON". L'ora è impostata.

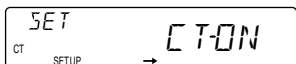

- 3 Premere **(SHIFT)** per ritornare al display normale.

### Per cancellare la funzione CT

Selezionare "CT-OFF" al punto 2 precedente.

#### Note

- La funzione CT potrebbe non funzionare anche se si riceve una stazione RDS.
- L'ora impostata dalla funzione CT e l'ora effettiva possono essere diverse.

## Altre funzioni

A questo apparecchio è possibile collegare un telecomando a rotazione opzionale (RM-X4S).

## Utilizzo del telecomando a rotazione

Il telecomando a rotazione funziona tramite pressione dei tasti e/o rotazione dei comandi. Gli apparecchi CD o MD opzionali possono essere controllati dal comando a rotazione.

### Premendo i tasti (i tasti SOURCE e MODE)

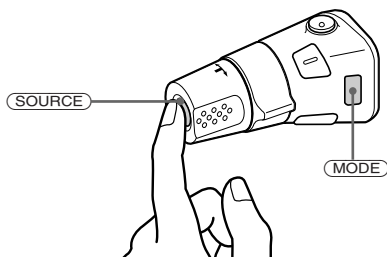

Ad ogni pressione di **(SOURCE)**, la fonte cambia nella maniera seguente:

TUNER → CD → MD

Premendo **(MODE)** il funzionamento cambia nel modo seguente:

- il sintonizzatore: FM1 → FM2 → MW → LW
- l'apparecchio CD: CD1 → CD2 → ...
- l'apparecchio MD: MD1 → MD2 → ...

#### Suggerimento

Se l'interruttore POWER SELECT è impostato su **(E)**, è possibile accendere l'apparecchio premendo **(SOURCE)** sul comando a rotazione.

## Tramite rotazione del telecomando (comando SEEK/AMS)

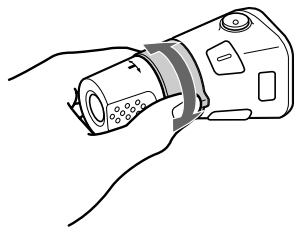

### Ruotare il comando per un attimo e rilasciarlo per:

- Trovare un brano specifico sul disco. Ruotare e tenere fermo il comando fino a quando il punto ricercato del brano non viene reperito, quindi rilasciare il comando per avviare la riproduzione.
- Sintonizzare le stazioni automaticamente. Ruotare e mantenere il comando fino a sintonizzarsi sulla stazione ricercata.

## Ruotare il telecomando e spingerlo verso l'interno (comando PRESET/DISC)

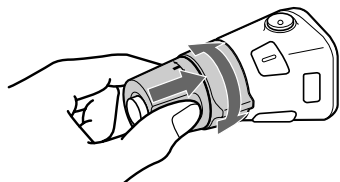

### Spingere e ruotare il telecomando per:

- Ricevere le stazioni memorizzate nei tasti numerici.
- Cambiare disco.

## Altre operazioni

Ruotare il comando VOL per regolare il volume.

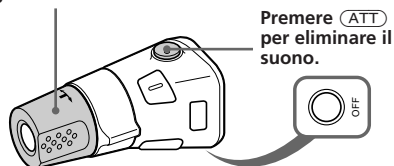

Premere **OFF** per spegnere l'apparecchio.

Premere **SOUND** per regolare il volume e il menu suono.

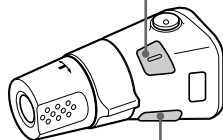

Premere **LIST** per:

- visualizzare i nomi memorizzati.
- visualizzare il tipo di programma.

## Modifica della direzione operativa

La direzione operativa dei comandi è impostata in fabbrica come sotto illustrato.

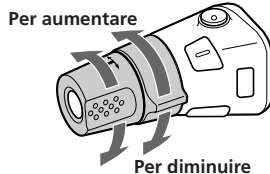

Se si desidera montare il telecomando a rotazione sul lato destro del piantone di guida, è possibile invertire la direzione operativa dei comandi.

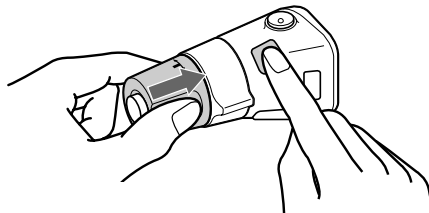

Premere **SOUND** per due secondi premendo contemporaneamente il comando VOL.

### Suggerimento

La direzione operativa dei comandi può essere impostata dall'apparecchio (pagina 18).

## Regolazione delle caratteristiche dell'audio

È possibile regolare bassi, acuti, bilanciamento e attenuatore. Su ogni fonte sonora può essere memorizzato il livello dei bassi e degli acuti.

### 1 Selezionare la voce da regolare premendo **(SOUND)** più volte.

VOL (volume) → BAS (bassi) → TRE (acuti) → BAL (sinistra-destra) → FAD (anteriore-posteriore)

### 2 Regolare la voce selezionata ruotando la manopola.

Effettuare la regolazione entro tre secondi dalla selezione. (Dopo tre secondi infatti, il tasto serve di nuovo per il controllo del volume.)

## Attenuazione dell'audio

**1** Premere **(ATT)** sul telecomando a rotazione o sul comando senza filo. "ATT-ON" lampeggia momentaneamente.

Per ripristinare il volume precedente, premere **(ATT)** nuovamente.

### Suggerimento

L'apparecchio diminuisce automaticamente il volume quando sopraggiunge una chiamata telefonica (funzione di esclusione del telefono).

## Modifica delle impostazioni dell'audio e del display

Le impostazioni possibili sono:

- CLOCK (ora) (pagina 7).
- CT (ora dell'orologio) (pagina 16).
- D.INFO (informazione doppia) per visualizzare contemporaneamente l'ora e il modo di riproduzione (ON) oppure per visualizzare tali informazioni in modo alternato (OFF).
- AMBER/GREEN per cambiare il colore del display in ambra o verde.
- DIM (oscuratore) per cambiare la luminosità del display
  - Selezionare "ON" per oscurare il display.
- BEEP per attivare o disattivare i segnali acustici.
- RM (telecomando a rotazione) per cambiare la direzione operativa dei comandi sul telecomando a rotazione.
  - Selezionare "NORM" per utilizzare il telecomando a rotazione con le impostazioni di fabbrica.
  - Selezionare "REV" quando il telecomando a rotazione è montato sul lato destro del piantone di guida.
- A.SCRL (scorrimento automatico) (pagine 8, 20).

### 1 Premere **(SHIFT)**.

### 2 Premere **(2)** (SET UP) più volte fino a visualizzare l'elemento desiderato.

Ogni volta che si preme **(2)** (SET UP), le indicazioni nel display scorrono come segue:

CLOCK → CT → D.INFO\* → AMBER/GREEN → DIM → BEEP → RM → A.SCRL\*

\* Se la stazione non è stata sintonizzata o non si sta riproducendo un CD/MD, questi dati non appaiono.

### Nota

L'elemento visualizzato differisce a seconda della fonte.

### 3 Premere **(4)** (→) per selezionare l'impostazione desiderata (ad esempio ON o OFF).

### 4 Premere **(SHIFT)**.

Quando l'impostazione del modo è completata, il display ritorna a visualizzare il modo di riproduzione normale.

## Riproduzione dei bassi più potente

### — D-bass

È possibile ascoltare dei bassi molto potenti. La funzione D-bass aumenta la frequenza dei bassi mediante una curva più acuta che per i bassi normali.

Si potrà udire la chitarra dei bassi più chiaramente anche se il suono della voce è allo stesso volume. È possibile amplificare e regolare facilmente il suono dei bassi mediante la manopola D-BASS. Questo è l'effetto che si ottiene anche con un sistema di subwoofer opzionale.

Inoltre, la funzione D-bass digitale\* crea un suono ancora più ricco e nitido della funzione D-bass analogica di un CD.

\* *Digitale D-bass è disponibile durante la riproduzione.*

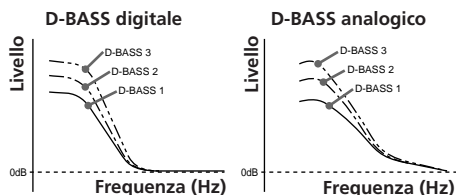

### Regolazione della curva dei bassi

**Ruotare la manopola D-BASS per regolare il livello dei bassi (1, 2 o 3).**

“D-BASS” appare nel display.

Durante la riproduzione del CD, appare l'indicazione “DIGITAL D-BASS” nel display.

Per annullare, ruotare la manopola in posizione OFF.

#### Nota

*Se il suono dei bassi diventa distorto, regolare con la manopola D-BASS o il tasto del volume.*

## Collegamento di apparecchi opzionali

### Apparecchi CD/MD

Questo apparecchio può controllare fino a 7 apparecchi CD/MD.

Se si collega un apparecchio CD opzionale con la funzione CD TEXT, le informazioni CD TEXT appariranno nel display quando un disco CD TEXT viene riprodotto.

## Riproduzione di CD o MD

**1** Premere **(SOURCE)** più volte per selezionare il CD o l'MD.

**2** Premere **(MODE)** fino a visualizzare l'apparecchio CD/MD desiderato.

La riproduzione CD/MD ha inizio.

Quando è collegato un apparecchio CD/MD, vengono riprodotti tutti i brani a cominciare dal primo.

### Modifica degli elementi visualizzati

Ad ogni pressione di **(DSPL)** durante la riproduzione di CD, CD TEXT o MD, la voce cambia nel modo seguente:

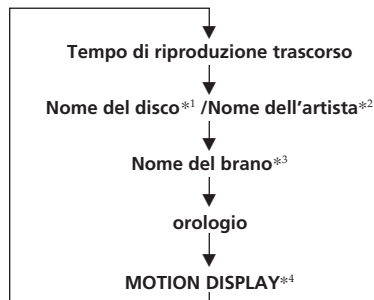

\*1 Se il disco non è stato etichettato o non vi è nome del disco preregistrato sull'MD, “NO NAME” appare nel display.

\*2 Se si riproduce un disco CD TEXT, il nome dell'artista o del gruppo appare nel display dopo il nome del disco. (Solo per i dischi CD TEXT con il nome dell'artista o del gruppo.)

\*3 Se il nome del brano di un disco CD TEXT o di un MD non è preregistrato, “NO NAME” appare nel display.

\*4 Tutte le voci precedenti appaiono nel display una ad una.

È possibile assegnare un nome personalizzato a CD e dischi CD TEXT aventi la funzione promemoria disco; consultare "Assegnazione di nomi ai CD" (pagina 22).

Se però si utilizzano etichette personalizzate, queste hanno sempre la precedenza sui dati del disco CD TEXT originale, nel caso in cui questi dovessero essere visualizzati.

#### **Suggerimento**

Se il nome del disco MD o CD TEXT è troppo lungo, è possibile farlo scorrere sul display premendo (SHIFT) e poi ① (←).

### **Scorrimento automatico del nome di un disco — Scorrimento automatico**

Se il nome del disco/dell'artista o di un brano su un disco MD o CD TEXT supera i 10 caratteri ed è attivata la funzione di scorrimento automatico sul display appare automaticamente quanto segue:

- Il nome del disco appare quando il disco viene cambiato (se è selezionato il nome del disco).
- Il nome del brano appare quando il brano cambia (se è selezionato il nome del brano).

Se si preme (DSPL) per cambiare la voce sul display, il nome del disco o del brano sul disco MD o CD TEXT scorre automaticamente sia che la funzione sia attiva o meno.

**1** Durante la riproduzione, premere (SHIFT).

**2** Premere ② (SET UP) più volte fino a visualizzare "A.SCRL".

**3** Premere ④ (→) per selezionare "A.SCRL-ON".

**4** Premere (SHIFT).

Per annullare lo scorrimento automatico, selezionare "A.SCRL-OFF" al punto 2 sopra enunciato.

#### **Nota**

Per alcuni dischi CD TEXT con molti caratteri, può verificarsi quanto segue:

- Alcuni caratteri non vengono visualizzati.
- La funzione di scorrimento automatico non funziona.

### **Visualizzazione della data di registrazione dell'MD correntemente selezionato**

Premere (DSPL) per due secondi durante la riproduzione dell'MD.

La data di registrazione del brano viene visualizzata per circa tre secondi.

### **Ricerca di un brano specifico**

— AMS (sensore musicale automatico)

Durante la riproduzione, premere il comando SEEK/AMS verso l'alto o verso il basso tante volte quanti sono i brani da omettere.

Per cercare brani successivi

Per cercare brani precedenti



### **Ricerca di un punto specifico in un brano — Ricerca manuale**

Durante la riproduzione, premere il comando SEEK/AMS verso l'alto o verso il basso e tenerlo in questa posizione. Rilasciare il tasto una volta individuato il punto desiderato.

Per cercare in avanti

Per cercare all'indietro



### **Ricerca di un disco in base al numero — Selezione diretta dei dischi**

Premere il tasto che corrisponde al numero del disco desiderato.

Viene avviata la riproduzione del disco desiderato presente nel cambia CD/MD correntemente selezionato.

## Ricerca dei brani

### — Scorrimento delle introduzioni

Questa funzione permette di riprodurre nell'ordine i primi dieci secondi di ogni brano del disco.

**1** Durante la riproduzione, premere **(SHIFT)** e quindi premere **(3) (PLAY MODE)** più volte fino a visualizzare "INTRO".

**2** Premere **(4) (→)** per selezionare "INTRO-ON".

Viene avviato lo scorrimento delle introduzioni.

**3** Premere **(SHIFT)**.

Per tornare al modo di riproduzione normale, selezionare "INTRO-OFF" al punto 2.

## Riproduzione ripetuta dei brani — Riproduzione ripetuta

È possibile selezionare:

- REP-1 per ripetere un brano.
- REP-2 per ripetere un disco.

**1** Durante la riproduzione, premere **(SHIFT)**.

**2** Premere **(6) (REP)** più volte fino a visualizzare l'impostazione desiderata.

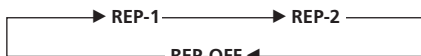

Viene avviata la riproduzione ripetuta.

**3** Premere **(SHIFT)**.

Per tornare al modo di riproduzione normale, selezionare "REP-OFF" al punto 2.

## Riproduzione casuale dei brani — Riproduzione in ordine casuale

Le impostazioni possibili sono:

- SHUF-1 per riprodurre i brani del disco corrente in ordine casuale.
- SHUF-ALL per riprodurre tutti i brani in ordine casuale.

**1** Durante la riproduzione, premere **(SHIFT)**.

**2** Premere **(7) (SHUF)** più volte fino a visualizzare l'impostazione desiderata.



Viene avviata la riproduzione casuale.

**3** Premere **(SHIFT)**.

Per tornare al modo di riproduzione normale, selezionare "SHUF-OFF" al punto 2.

# Assegnazione di nomi ai CD

— Promemoria disco (apparecchio CD con la funzione di schedario personale)

È possibile assegnare un nome personalizzato a ciascun disco. Si possono immettere fino a otto caratteri per disco. Con questa funzione è possibile ricercare un disco in base al nome (pagina 23) e selezionare determinati brani da riprodurre (pagina 24).

- 1 Riprodurre il CD e premere (PTY/LIST) per due secondi.

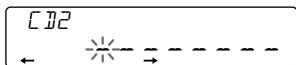

- 2 Immettere i caratteri.

- 1 Ruotare la manopola in senso orario per selezionare i caratteri desiderati. (A → B → C → ... Z → 0 → 1 → 2 → ... → 9 → + → - → \* → / → \ → > → < → . → \_)

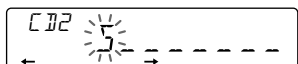

Ruotando la manopola in senso antiorario, i caratteri appaiono in ordine inverso.

Per inserire uno spazio vuoto dopo un carattere, selezionare “\_” (sottolineato).

- 2 Premere (4) (→) dopo avere individuato il carattere desiderato.

Il cursore lampeggiante si sposta nello spazio successivo.

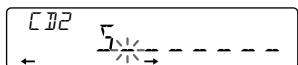

Se si preme (1) (←), il cursore lampeggiante si sposta a sinistra.

- 3 Ripetere le istruzioni dei punti 1 e 2 per inserire tutto il nome.

- 3 Per ripristinare il normale modo di riproduzione dei CD, premere (PTY/LIST) per due secondi.

## Suggerimento

Per cancellare/correggere un nome, immettere “\_” (sottolineato) per ogni carattere.

## Visualizzazione del promemoria disco

Premere (DSPL) durante la riproduzione del CD o di un CD TEXT.

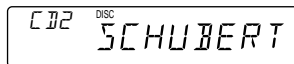

Ad ogni pressione di (DSPL) durante la riproduzione del CD o di un CD TEXT, il display visualizza quanto segue:

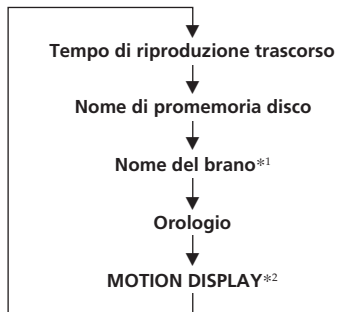

\*1 e si collega un cambia CD opzionale con la funzione di CD TEXT, le informazioni CD TEXT vengono visualizzate nel display quando un disco CD TEXT viene riprodotto.

\*2 Tutte le voci precedenti appaiono nel display una ad una.



## Eliminazione del promemoria disco

- 1 Premere **(SOURCE)** più volte per selezionare il CD.
- 2 Premere **(MODE)** più volte per selezionare l'apparecchio CD.
- 3 Premere **(PTY/LIST)** per due secondi.
- 4 Premere **(DSPL)** per due secondi.
- 5 Ruotare la manopola per selezionare il nome che si desidera cancellare.
- 6 Premere **(5) (ENTER)** per due secondi.  
Il nome è eliminato.  
Se necessario, ripetere le istruzioni dei punti 5 e 6 per eliminare altri nomi.
- 7 Premere **(PTY/LIST)** per due secondi.  
L'apparecchio ripristina il modo normale di riproduzione di CD.

### Nota

Quando l'etichetta personalizzata viene eliminata, i dati originali del CD TEXT appaiono nel display.

## Ricerca di un disco in base al nome

— Elenco (apparecchio CD con la funzione di schedario personale o apparecchio MD)

Questa funzione può essere eseguita dopo l'assegnazione di un nome personalizzato ai dischi. Per maggiori informazioni sui nomi dei dischi, fare riferimento alla sezione "Assegnazione di nomi ai CD" (pagina 22).

- 1 Premere **(PTY/LIST)** per un attimo.  
Il display indica il nome assegnato al disco correntemente riprodotto.

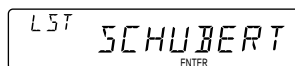

Se si aggiungono nomi promemoria disco ad un disco CD TEXT, le impostazioni del display che vengono effettuate determineranno quali informazioni verranno visualizzate.  
Se il disco contiene solo un gruppo di informazioni (del tipo CD TEXT o disc memo), tali informazioni verranno visualizzate a prescindere dalle impostazioni del display effettuate.

- 2 Premere **(PTY/LIST)** più volte fino a trovare il disco desiderato.
- 3 Premere **(5) (ENTER)** per riprodurre il disco.

### Note

- Dopo che il nome del disco è rimasto visualizzato per cinque secondi, il display ripristina il modo di riproduzione normale. Per spegnere il display, premere **(DSPL)**.
- Non è possibile visualizzare i nomi dei brani durante la riproduzione di MD.
- Se non vi sono più dischi nel contenitore, nel display appare "NO DISC".
- Se non è stato assegnato un nome personalizzato ad un disco, nel display appare "\*\*\*\*\*".
- Se l'apparecchio non legge i dati relativi al disco, nel display appare "NOT READ". Per caricare il disco premere prima il tasto numerico e poi scegliere il disco che non è stato caricato.
- I dati vengono visualizzati in lettere maiuscole. Alcune lettere non possono essere visualizzate (durante la riproduzione di MD).

# Selezione di brani specifici per la riproduzione

— Memoria (apparecchio CD con la funzione di schedario personale)

È possibile impostare l'apparecchio in modo che ometta determinati brani e riproduca soltanto quelli desiderati se al disco è stato assegnato un nome.

- 1 Iniziare a riprodurre il disco e premere (SHIFT). Premere poi (3) (PLAY MODE) per due secondi.

Modo di modifica della memoria



## Nota

Se non è stato assegnato un nome al disco, il modo di modifica della memoria non appare e viene invece visualizzato il modo di modifica del programma. Per tornare al modo di riproduzione normale, premere (SHIFT).

- 2 Premere il comando SEEK/AMS verso l'alto o verso il basso per selezionare il numero del brano da omettere e premere (5) (ENTER).



L'indicazione "PLAY" viene sostituita da "SKIP". Per ritornare a "PLAY", premere nuovamente (5) (ENTER).

- 3 Ripetere le istruzioni del punto 2 per impostare il modo "PLAY" o "SKIP" per tutti i brani.
- 4 Premere (3) (PLAY MODE) per due secondi.  
L'apparecchio ripristina il modo normale di riproduzione dei CD.
- 5 Premere (SHIFT).

## Note

- I modi "PLAY" e "SKIP" possono essere impostati per un massimo di 24 brani.
- Non è possibile impostare il modo "SKIP" per tutti i brani.

## Riproduzione di brani specifici

Le impostazioni possibili sono:

- BANK-ON per riprodurre i brani con l'impostazione "PLAY".
- BANK-INV (inverti) per riprodurre i brani con l'impostazione "SKIP".

- 1 Durante la riproduzione, premere (SHIFT) e quindi premere (3) (PLAY MODE) più volte fino a visualizzare "BANK".

- 2 Premere (4) (→) per selezionare il modo desiderato.

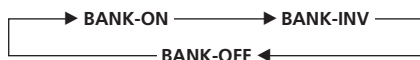

La riproduzione inizia dal brano successivo a quello corrente.

- 3 Premere (SHIFT).

Per ritornare al modo di riproduzione normale, selezionare "BANK-OFF" al punto 2 di cui sopra.

# Informazioni aggiuntive

## Precauzioni

- Se l'auto rimane parcheggiata direttamente sotto la luce del sole dove potrebbe verificarsi un notevole aumento della temperatura interna dell'auto, attendere il raffreddamento dell'apparecchio prima di utilizzarlo.
- Se l'apparecchio non riceve alimentazione elettrica, verificare innanzitutto i collegamenti. Se risultano in ordine, controllare il fusibile.
- Se in un sistema a due diffusori non viene prodotto alcun suono, impostare il comando della dissolvenza sulla posizione centrale.
- Se l'auto è dotata di un'antenna elettrica, questa si estende automaticamente appena viene usato l'apparecchio.

Per eventuali domande o problemi riguardanti l'apparecchio non trattati nel presente manuale, rivolgersi al più vicino rivenditore Sony.

## Note sull'uso dei CD

L'uso di dischi sporchi o difettosi può determinare cadute del suono durante la riproduzione. Per ottenere il suono ottimale, seguire le indicazioni qui riportate. Tenere il disco dai bordi. Per mantenerlo pulito, non toccare la superficie.

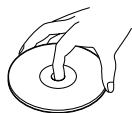

Non incollare carta o nastro adesivo sul lato con l'etichetta.

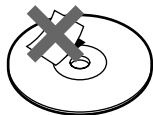

Non esporre i dischi alla luce diretta del sole e non lasciarli in prossimità di sorgenti di calore come condotti d'aria calda. Non lasciarli all'interno di un'auto parcheggiata direttamente sotto la luce del sole dove potrebbe verificarsi un notevole aumento della temperatura.

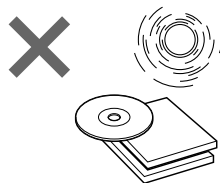

Prima della riproduzione, pulire i dischi con un apposito panno, con movimenti dal centro verso l'esterno.

Non usare diluenti come benzene, solventi o altri detergenti o spray antistatici disponibili in commercio e adatti alla pulizia di dischi analogici.



## Note sulla formazione di condensa

Nelle giornate piovose o nelle zone molto umide, sulle lenti interne del lettore CD può formarsi della condensa. In tal caso, l'apparecchio non funzionerà correttamente. Pertanto, estrarre il disco e attendere circa un'ora fino alla completa evaporazione della condensa.

## Riproduzione di CD da 8 cm

Usare l'adattatore singolo opzionale per CD della Sony (CSA-8) per proteggere il lettore CD.

## Manutenzione

### Sostituzione del fusibile

Nella sostituzione del fusibile, assicurarsi di utilizzare un altro fusibile dello stesso amperaggio. Se il fusibile si brucia, controllare i collegamenti e sostituire il fusibile. Se dopo la sostituzione si verifica un altro cortocircuito, potrebbe trattarsi di un problema interno. In tal caso, rivolgersi al più vicino rivenditore Sony.

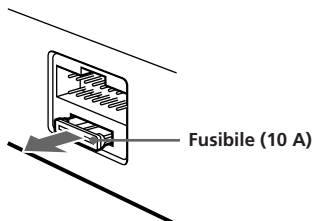

### Avvertenza

Non usare mai un fusibile con amperaggio superiore a quello del fusibile fornito in dotazione con l'apparecchio. Ciò potrebbe danneggiare l'apparecchio.

### Pulizia dei connettori

Se i connettori tra l'apparecchio e il pannello frontale sono sporchi, l'apparecchio potrebbe non funzionare correttamente. Per evitare questo problema, aprire il pannello frontale premendo il **(RELEASE)**, asportarlo e pulire i connettori con un batuffolo di cotone imbevuto di alcol. Pulire con delicatezza per evitare di danneggiare i connettori.

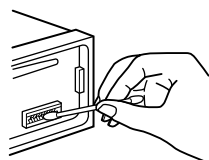

Apparecchio

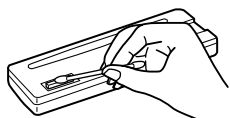

Lato posteriore del pannello frontale

## Smontaggio dell'apparecchio

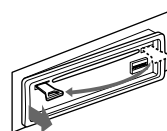
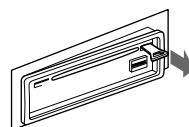
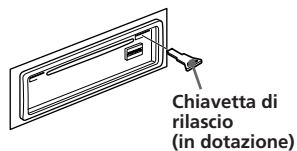

Estrarre l'apparecchio quando la chiavetta di rilascio è inserita.

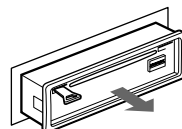

Premere il morsetto all'interno del coperchio anteriore con un cacciavite sottile e staccare il coperchio anteriore.

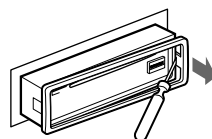

## Applicazione dell'etichetta sul telecomando a rotazione

L'apparecchio può essere pilotato mediante un telecomando a rotazione in opzione (RM-X4S). Il telecomando a rotazione viene fornito con diverse etichette. Applicarvi l'etichetta corrispondente alle funzioni dell'apparecchio utilizzato e alla posizione di montaggio del telecomando.

Dopo aver installato il telecomando a rotazione, applicarvi l'etichetta come illustrato nella seguente figura.

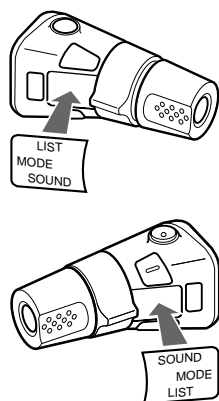

# Caratteristiche tecniche

## Lettore CD

Sistema	Sistema audio digitale per CD
Rapporto segnale-rumore	90 dB
Risposta in frequenza	10 – 20.000 Hz
Wow e flutter	Al di sotto del limite misurabile

## Sintonizzatore\*

### FM

Gamma di frequenze	87,5 – 108,0 MHz
Terminale antenna	Connettore per antenna esterna
Frequenza intermedia	10,7 MHz
Sensibilità utilizzabile	9 dB
Selettività	75 dB a 400 kHz
Rapporto segnale-rumore	65 dB (stereo), 68 dB (mono)
Distorsione armonica a 1 kHz	0,7 % (stereo), 0,4 % (mono)
Separazione	35 dB a 1 kHz
Risposta in frequenza	30 – 15.000 Hz

### MW/LW

Gamma di frequenze	MW: 531 – 1.602 kHz LW: 153 – 281 kHz
Terminale antenna	Connettore per antenna esterna
Frequenza intermedia	10,71 MHz/450 kHz
Sensibilità	MW: 30 $\mu$ V LW: 50 $\mu$ V

## Amplificatore di potenza

Uscite	Uscite dei diffusori (connettori a tenuta)
Impedenza diffusori	4 – 8 ohm
Potenza di uscita massima	40 W $\times$ 4 (a 4 ohm)

## Caratteristiche generali

Uscite	CDX-C580R, -C580RW: Uscite in linea (2) CDX-C570R: Uscite in linea (1) Cavo di controllo del relé elettrico dell'antenna Cavo di controllo dell'amplificatore Cavo di controllo disattivazione telefono
Controllo dei toni	Bassi $\pm$ 8 dB a 100 Hz Acuti $\pm$ 8 dB a 10 kHz
Alimentazione	Batteria auto a 12 V CC (massa negativa)
Dimensioni	Circa 178 $\times$ 50 $\times$ 185 mm (l/a/p)
Dimensioni di montaggio	Circa 182 $\times$ 53 $\times$ 162 mm (l/a/p)
Peso	Circa 1,2 kg
Accessori in dotazione	Elementi per installazione e collegamento (1 corredo) Custodia del pannello frontale (1)
Accessori opzionali	Telecomando a rotazione RM-X45 Telecomando senza filo RM-X47 Cavo BUS (fornito con un cavo a piedini RCA) RC-61 (1 m), RC-62 (2 m) Adattatore singolo opzionale CSA-8 per CD
Apparecchi opzionali	Cambia CD CDX-805 (10 dischi), CDX-715 (10 dischi) Cambia MD MDX-62 Selettore della fonte XA-C30

*Il design e le caratteristiche tecniche sono soggetti a modifiche senza preavviso.*

\* di cui al par. 3 dell'Allegato A al D.M. 25/06/85 e al par. 3 dell'Allegato 1 al D.M. 27/08/87

# Guida alla soluzione dei problemi

Fare riferimento alla seguente lista di verifica per risolvere gran parte dei problemi che potrebbero verificarsi nell'uso di questo apparecchio.

Prima di esaminare l'elenco qui riportato, rileggere le istruzioni per il collegamento e l'uso dell'apparecchio.

## Generali

Problema	Causa/Soluzione
Non viene prodotto alcun suono.	<ul style="list-style-type: none"><li>• Disattivare la funzione ATT.</li><li>• Impostare il comando dell'attenuatore sulla posizione centrale per i sistemi a due diffusori.</li><li>• Ruotare la manopola in senso orario per regolare il volume.</li></ul>
Il contenuto della memoria è stato cancellato.	<ul style="list-style-type: none"><li>• Il cavo di alimentazione o la batteria sono stati scollegati.</li><li>• È stato premuto il tasto di azzeramento. → Reinserire i dati in memoria.</li></ul>
Il display non visualizza alcuna indicazione.	Asportare il pannello frontale e pulire i connettori. Per ulteriori dettagli, vedere "Pulizia dei connettori" (pagina 26).
Nessun segnale acustico.	<ul style="list-style-type: none"><li>• È collegato un amplificatore di potenza opzionale e non si sta utilizzando l'amplificatore integrato.</li><li>• Il segnale acustico risulta attenuato (pagina 18).</li></ul>

## Riproduzione di CD/MD

Problema	Causa/Soluzione
I dischi non vengono caricati.	<ul style="list-style-type: none"><li>• È già caricato un CD.</li><li>• Il CD è stato introdotto al contrario o in modo errato (MD).</li></ul>
La riproduzione non viene avviata.	Disco difettoso (MD) o impolverato (CD).
I dischi vengono espulsi automaticamente.	La temperatura ambiente supera 50°C.
I tasti di funzionamento non producono alcun effetto.	Premere il tasto di azzeramento.
Il suono è irregolare a causa delle vibrazioni.	<ul style="list-style-type: none"><li>• L'apparecchio è stato installato con un'inclinazione superiore a 60°.</li><li>• L'apparecchio non è stato installato in una parte fissa dell'auto.</li></ul>

## Ricezione radiofonica

Problema	Causa/Soluzione
La sintonizzazione preselezionata non è possibile.	<ul style="list-style-type: none"><li>• Memorizzare la frequenza corretta.</li><li>• Il segnale di trasmissione è troppo debole.</li></ul>
La sintonizzazione automatica non è possibile.	Il segnale di trasmissione è troppo debole. → Usare la sintonizzazione manuale.
L'indicazione ST lampeggia.	<ul style="list-style-type: none"><li>• Sintonizzare la frequenza con precisione.</li><li>• Il segnale di trasmissione è troppo debole. → Impostare il modo MONO (pagina 11).</li></ul>

## RDS

Problema	Causa/Soluzione
Inizia SEEK dopo alcuni secondi di ascolto.	La stazione non è TP o il segnale è debole. → Premere il tasto (AF/TA) fino a visualizzare "AF.TA-OFF".
Nessun notiziario sul traffico.	<ul style="list-style-type: none"><li>• Attivare "TA".</li><li>• La stazione non trasmette alcun notiziario sul traffico pur essendo una stazione TP.</li></ul> → Sintonizzarsi su un'altra stazione.
PTY visualizza "NONE".	La stazione non specifica il tipo di programma.

## Messaggi di errore (con apparecchi CD/MD opzionali collegati)

Le seguenti indicazioni lampeggiano per circa cinque secondi e viene emesso un segnale acustico di avvertimento.

Messaggio	Causa	Soluzione
NO MAG	Il contenitore dischi non è stato inserito nell'apparecchio CD/MD.	Inserire il contenitore dischi nell'apparecchio CD/MD.
NO DISC	Nell'apparecchio CD/MD non è inserito alcun disco.	Estrarre il contenitore e inserirvi i dischi.
NG DISCS	Non si riesce a riprodurre un CD/MD a causa di un qualche problema.	Inserire un altro CD/MD.
ERROR <sup>*1</sup>	Il CD è sporco o è stato inserito con il lato di riproduzione capovolto <sup>*2</sup> .	Pulire il CD o introdurlo in maniera corretta.
	Qualche problema impedisce di riprodurre l'MD. <sup>*2</sup>	Inserire un altro MD.
BLANK <sup>*1</sup>	Sull'MD non è registrato alcun brano. <sup>*2</sup>	Riprodurre un MD contenente brani registrati.
RESET	Qualche problema impedisce di usare l'apparecchio CD/MD.	Premere il tasto di azzeramento dell'apparecchio.
NO READY	Il coperchio dell'apparecchio MD è aperto o i dischi MD non sono stati inseriti correttamente.	Chiudere il coperchio o inserire gli MD correttamente.
HI TEMP	La temperatura ambiente è superiore ai 50°C.	Attendere fino a quando la temperatura scende sotto i 50°C.

<sup>\*1</sup> Quando si verifica un errore durante la riproduzione di un MD o di un CD, il numero dell'MD o del CD non appare nel display.

<sup>\*2</sup> Il display visualizza il numero del disco che determina l'errore.

Se le soluzioni qui riportate non risolvono il problema, rivolgersi al più vicino rivenditore Sony.









