

Radio Cassette Player

Gebruiksaanwijzing Bruksanvisning

WM-FX665/FX663/FX661

WALKMAN WALKMAN is een handelsmerk van Sony Corporation.
WALKMAN is ett skyddat varumärke som Sony Corporation har registrerat.

Sony Corporation © 1998 Printed in Malaysia



WAARSCHUWING

Stel het apparaat niet bloot aan regen of vocht, om gevaar voor brand of een elektrische schok te voorkomen.

VARNING!

Utsätt inte kassettradien för regn och fukt, för att undvika risken för brand och/eller elektriska stötar.

Deze gebruiksaanwijzing beschrijft de modellen WM-FX665, WM-FX663 en WM-FX661. Controleer voor het doorlezen eerst uw modelnummer. De afbeeldingen tonen het model WM-FX665. Waar er verschillen tussen de modellen optreden, staat dit in de tekst duidelijk aangegeven, zoals "alleen bij de FX665".

Anvisningarna i denna bruksanvisning gäller för modellerna WM-FX665, WM-FX663 och WM-FX661. Kontrollera modellnumret innan du läser igenom bruksanvisningen. WM-FX665 visas på illustrationerna. Skillnader i tillvägagångssätt mellan de olika modellerna anges tydligt i texten, som t. ex. "gäller FX665".



A

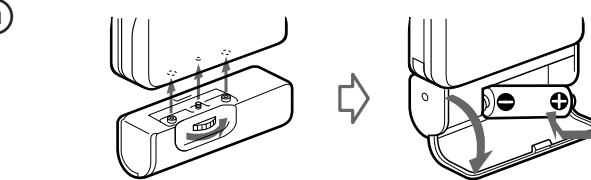

a Modellen voor Groot-Brittannië, Australië en Hong Kong
Modellerna till Storbritannien, Australien och Hongkong

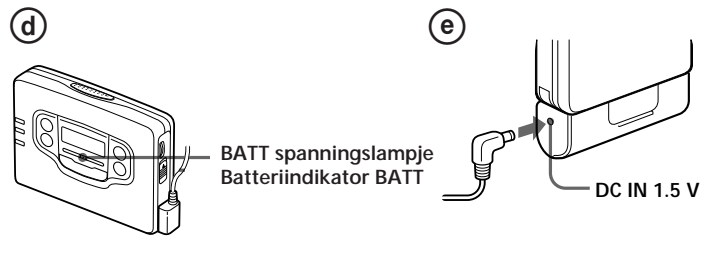
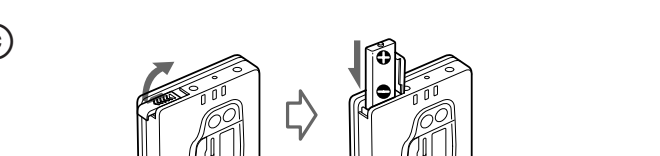
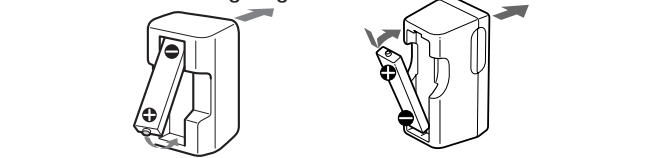

B

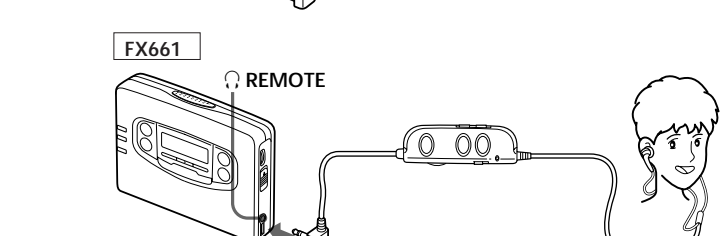
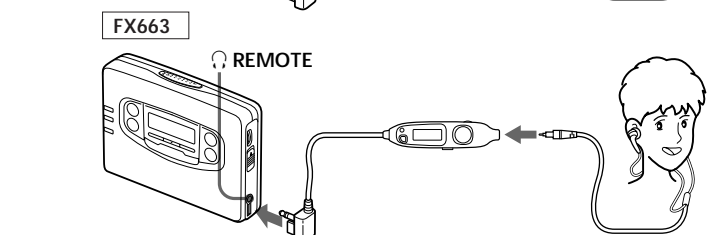
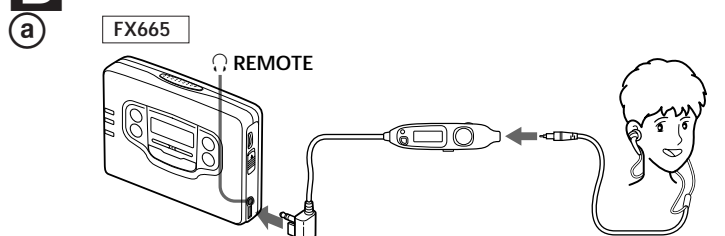

C

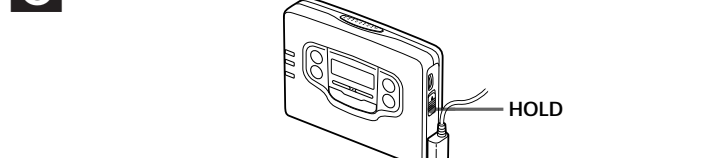

D

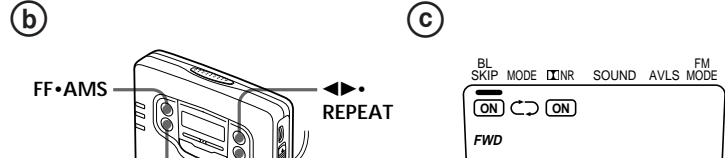
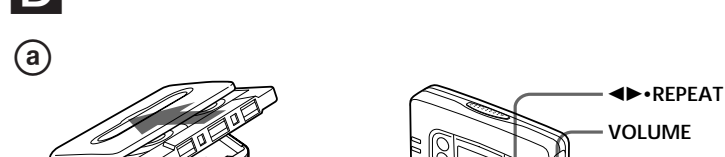

Welkom!

Hartelijk dank voor uw aankoop van de Sony WM-FX665/FX663/FX661 radio-cassettespeler. Een aantal voordelen van deze Walkman zijn:

- U kunt genieten van indrukwekkende basweergave via de krachtige hoofdtelefoon.
- Keuze uit 2 verschillende standen voor basversterking: MB (MEGA BASS) en GRV (GROOVE) om de muziek met uw favoriete klankkleur te horen.
- Een LCD menusysteem waarmee u bepaalde functies kunt kiezen en inschakelen via het LCD uitleesvenster op het apparaat.
- Een automatische geheugen-zenderfunctie voor het vastleggen van maximaal 16 FM radiozenders en 8 AM radiozenders in het afstemgeheugen, om deze snel te kunnen oproepen.
- AMS (Automatische Muziek Sensor) muziekzoekfunctie, waarmee u snel het begin van het huidige muziekstuk, de 2 voorgaande of de 3 volgende muziekstukken kunt opzoeken.
- Handige afstandsbediening.

De batterij kan ongeveer 300 maal opgeladen worden.

Opmerkingen

- Verwijder nooit de plastic bescherm laag van de oplaadbare batterij, anders kan er kortsluiting optreden.
- Gebruik voor het opladen van de bijgeleverde oplaadbare batterij uitsluitend de bijgeleverde batterijlader.
- Trek na volledig opladen de stekker van de batterijlader zo snel mogelijk uit het stop contact; overlading kan schade aan de oplaadbare batterij tot gevolg hebben.
- Tijdens opladen zullen de batterijlader en de oplaadbare batterij warm worden. Dit is echter normaal en wijst niet op een storing.
- Pas op voor kortsluiting van de batterij. Gebruik voor meenemen het bijgeleverde draagtuig. Hebt u dit niet bij de hand, stop de batterij dan vooral niet los in uw zak samen met metalen voorwerpen, zoals kleingeld, een sleutelbos e.d.

Om te beginnen

Stroomvoorziening

Het apparaat kan op een van de volgende drie voedingsbronnen gebruikt worden: gewone batterij, oplaadbare batterij en netspanning.

Gewone batterij (zie afb. A-A)

Bevestig de bijgeleverde batterijhouder en plaats een R6 (AA-formaat) batterij met de (+) en (-) in de juiste richting in de houder.

Opmerkingen

- Probeer een gewone batterij niet op te laden.
- Wanneer u denkt het apparaat geruime tijd niet te gebruiken, is het aanbevolen de batterij te verwijderen, om eventuele beschadiging door batterijlekkage en corrosie te voorkomen.

Oplaadbare batterij (zie afb. A-A)

- Plaats de NC-6WM oplaadbare batterij in het batterij-oplaadapparaat met de juiste polariteit van (+) en (-).
- Steek de stekker van de batterij-oplader in een stopcontact. Modellen voor Groot-Brittannië, Australië en Hong Kong: Volledig opladen duurt ongeveer 3,5 uur.

Modellen voor Noord-, Midden- en Zuid-Amerika, Centraal Europa en Saoedi-Arabië: Volledig opladen duurt ongeveer 2,5 uur.

Koreaanse model: Hoe lang het volledig opladen duurt, is afhankelijk van de netspanning. 110 V: 10 uur
220 V: 2,5 uur

Netspanning (zie afb. A-A)

Verwijder de oplaadbare batterij uit het apparaat en bevestig de batterijhouder aan het apparaat. Sluit de netspanningsadapter (AC-E15HG, niet bijgeleverd) aan op de gelijkstroombgang (DC IN 1.5V) van de batterijhouder en op het stopcontact. Gebruik geen ander type netspanningsadapter.

De uitvoering van de AC-E15HG netspanningsadapter verschilt van gebied tot gebied. Controleer vóór aanschaf de vorm van de stekker en de geschiktheid voor de plaatselijke netspanning.



Aansluiten van de hoofdtelefoon (zie afb. B)

- Steek de microstekker stevig in de afstandsbedienings-aansluiting (alleen bij de FX665/FX663).
- Sluit de afstandsbediening aan op de REMOTE-aansluiting.
- Het luidsprekerte met de "L" is voor uw linker oor en dat met de "R" voor uw rechter oor. Als de oortelefoons niet prettig in uw oren passen of als de weergave niet evenwichtig klinkt, draait u de oortelefoons een beetje toe of weg goed zitten en helder klinken.

Wanneer de batterij vervangen/opgeladen moet worden (zie afb. A-A)

Wanneer het BATT spanningslampje nog maar zwak oplicht, dient u de batterij te vervangen of op te laden.

Gebruiksduur van de batterij (Ca. aantal uren)(EIAJ*)

Oplaadbare batterij (NC-6WM)	8	9
Sony LR6 (SG)	29	30
Sony R6P (SR)	8	8
Oplaadbare batterij (NC-6WM) en SonyLR6 (SG) alkali-batterij	36	37

* Gemeten overeenkomstig de EIAJ (Electronic Industries Association of Japan) norm. (Bij gebruik van een Sony HF-serie cassette)

Opmerking
• De gebruiksduur van de batterij kan wel eens korter uitvallen, afhankelijk van hoe intensief u het apparaat gebruikt.

Voor de beste prestaties is het gebruik van een alkali-batterij aanbevolen.

Bediening van de Walkman

Afspelen van een cassette (zie afb. D-D)

Bij weergave neemt de automatische bandsortinstelling vanzelf het bandtype van de geplaatste cassette waar: normaalband (TYPE I), CrO₂-band (TYPE II) of metaalband (TYPE IV).

- Plaats een cassette.
- Druk op de ◀•REPEAT toets om het afspelen te starten en stel dan de geluidsterkte naar wens in.

Voor instellen van de geluidsterkte op het apparaat zelf
Zet de VOL regelaar op de afstandsbediening in de maximumstand.

Voor instellen van de geluidsterkte op de afstandsbediening

Zet de VOLUME regelaar op de Walkman zelf in op ongeveer 6.

Gebruik van de afstandsbediening

Zie de paragraaf "Afstandsbediening".

Voor afspelen van de andere kant
stoppen met afspelen
vooruitspoelen
terugspoelen
herhalen van het muziekstuk waar u naar luistert (Enkel-nummer herhaalfunctie)

opzoeken van het begin van het volgende/een daaropvolgend muziekstuk, tot drie nummers verder (AMS* zoekfunctie)

opzoeken van het begin van het weergegeven muziekstuk/een vorig muziekstuk, tot twee nummers terug (AMS* zoekfunctie)

vanaf het begin afspelen van de andere cassettekant (Vooruitspoelen met automatische weergavestart)

vanaf het begin afspelen van de andere cassettekant (Automatische weergavestart)

opzoeken van het begin van het volgende/een daaropvolgend muziekstuk, tot drie nummers verder (AMS* zoekfunctie)

opzoeken van het begin van het weergegeven muziekstuk/een vorig muziekstuk, tot twee nummers terug (AMS* zoekfunctie)

vanaf het begin afspelen van de andere cassettekant (Automatische weergavestart)

vanaf het begin afspelen van de andere cassettekant (Automatische weergavestart)

vanaf het begin afspelen van de andere cassettekant (Automatische weergavestart)

* Automatische Muziek Sensor

Välkommen!

Tack för inköpet av Sonys kassettradio WM-FX665/FX663/FX661. Denna kassettradio har bl.a. följande finesser:

- Kraftfulla hörlurar, vilket möjliggör återgivning av låga bas-toner.
- Två basförstärkningslägen att välja mellan, MB (MEGA BASS) och GRV (GROOVE), för att kunna uppnå önskad ljudkvalitet.
- Teckenfönster med menyer, vilket möjliggör ändring av vissa inställningar genom att först välja en meny i teckenfönstret.
- Automatisk eller manuell lagring av upp till sexton FM- och åtta AM-radiostationer i ett stationsförval för stationernas senare snabbval.
- Musiksökning, vilket möjliggör snabbspolning till början av musikstycket som spelas av för tillfället, upp till två musikstycken bakåt på bandet eller upp till tre musikstycken framåt på bandet.
- Medföljande fjärrkontroll.

* När man är nu en omspeld bandgedeelte van 12 seconden of langer wordt bereikt, zal de Walkman de band automatisch doorspelen naar het begin van het volgende muziekstuk, om daar de weergave automatisch te starten.

Kiezen van de omkeerfunctie (zie afb. D-D)
Druk enkele malen achtereen op de MENU toets om de cursor in het uitleesvenster in te stellen op MODE. Druk vervolgens op de SET toets om de omkeerfunctie te kiezen.

Voor afspelen van beide cassettekanten
Beide cassettekanten
Beide cassettekanten
Beide cassettekanten

Opmerking betreffende AMS, enkel-nummer REPEAT en BL SKIP functies
• Voor de juiste werking van de AMS zoekfunctie en de enkel-nummer herhaalfunctie is tussen de muziekstukken een onbespeeld bandgedeelte van minstens 4 seconden lang nodig; voor de BL SKIP overslaan-functie een onbespeeld bandgedeelte van minstens 12 seconden lang. Daarom is het mogelijk dat deze functies niet naar behoren werken indien er ruis of bijgeluiden klinken in het onbespeelde gedeelte tussen de muziekstukken, of als er zich muziekpassages met een geringe geluidsterkte binnenin een muziekstuk bevinden.

Opmerking
• Det kan hända att batteriets livslängd blir kortare beroende på hur kassettradien används.

Opmerking
• Det kan hända att batteriets livslängd blir kortare beroende på hur kassettradien används.

Opmerking
• Det kan hända att batteriets livslängd blir kortare beroende på hur kassettradien används.

Opmerking
• Det kan hända att batteriets livslängd blir kortare beroende på hur kassettradien används.

Opmerking
• Det kan hända att batteriets livslängd blir kortare beroende på hur kassettradien används.

Opmerking
• Det kan hända att batteriets livslängd blir kortare beroende på hur kassettradien används.

Opmerking
• Det kan hända att batteriets livslängd blir kortare beroende på hur kassettradien används.

Opmerking
• Det kan hända att batteriets livslängd blir kortare beroende på hur kassettradien används.

Nätdrift (ill. A-A)

Kontrollera att det laddningsbara batteriet tagits ur och fast därefter ackumulatoren i kassettradien. Anslut nätdelen AC-E15HG (tillval) till likströmsintaget DC IN 1.5 V på ackumulatortorn och till ett nätuttag. Använd inga andra typer av nätdelar.

Tekniska data för nätdaptern AC-E15HG varierar beroende på försäljningsland. Kontrollera lokal nätspänning och stickkontaktens polfördelning före inköp.

Det laddningsbara batteriet kan laddas ca. 300 gånger.

Obs!
• Ta inte loss skyddsfilmen från det laddningsbara batteriet.
• Använd endast den medföljande batteriladdaren till att ladda det medföljande laddningsbara batteriet med.
• Koppla ur batteriladdaren ur nätuttaget så fort som möjligt efter att det laddningsbara batteriet laddats. Överladdning kan skada batteriet.
• Det kan hända att batteriladdaren och det laddningsbara batteriet blir varmt under pågående laddning. Detta är dock helt normalt och anger inget fel.
• Var noga med att det laddningsbara batteriet inte kortsluts. Förvara det i den medföljande asken vid transport. Se till att inte bära det i fickan tillsammans med nycklar eller andra metallföremål, utan att asken används.

Förberedelser

Välj mellan tre olika strömförsörjningssätt: drift med torrbatteri, drift med laddningsbart batteri eller nätdrift.

Drift med torrbatteri (ill. A-A)
Fäst den medföljande ackumulatortorn och sätt i ett batteri R6 (storlek AA) med batteripolerorna korrekt vända.

Obs!
• Ladda aldrig upp ett torrbatteri.
• Ta ur batteriet, när kassettradien inte på ett tag ska drivas med batteriet, för att skydda kassettradien mot skador på grund av batteriläckage och korrosion.

Drift med laddningsbart batteri (ill. A-A)
Sätt i det medföljande, laddningsbara batteriet NC-6WM i batteriladdaren med batteripolerorna vända åt korrekt håll.

Anslut batteriladdarens stickkontakt till ett nätuttag. Gäller modellerna till Storbritannien, Australien och Hongkong: fulladdning tar ca 3,5 timmar. Gäller modellerna till Nord- och Sydamerika, Europa (utom Storbritannien) och Saudiarabien: fulladdning tar ca 2,5 timmar. Gäller modellerna till Korea: tiden för batteriets fulladdning beror på spänningen i nätuttaget. 110 V: 10 timmar
220 V: 2,5 timmar

Obs!
• Det kan hända att batteriets livslängd blir kortare beroende på hur kassettradien används.

Obs!
• Det kan hända att batteriets livslängd blir kortare beroende på hur kassettradien används.

Obs!
• Det kan hända att batteriets livslängd blir kortare beroende på hur kassettradien används.

Obs!
• Det kan hända att batteriets livslängd blir kortare beroende på hur kassettradien används.

Obs!
• Det kan hända att batteriets livslängd blir kortare beroende på hur kassettradien används.

Obs!
• Det kan hända att batteriets livslängd blir kortare beroende på hur kassettradien används.

Obs!
• Det kan hända att batteriets livslängd blir kortare beroende på hur kassettradien används.

Obs!
• Det kan hända att batteriets livslängd blir kortare beroende på hur kassettradien används.

Snabbspolning över signalfria bandavsnitt BL SKIP* (ill. D-D)

Tryck lämpligt antal gånger på MENU för att flytta markören i teckenfönstret till BL SKIP. Tryck därefter lämpligt antal gånger på SET för att välja läget ON.

* Bandet snabbspolas till början av nästa musikstycke när det finns ett signalfritt bandavsnitt på över 12 sekunder.

Val av bandavspelnings sätt (ill. D-D)
Tryck lämpligt antal gånger på MENU för att flytta markören i teckenfönstret till MODE. Tryck därefter lämpligt antal gånger på SET för att välja önskat bandavspelnings sätt.

Att lysna på kassetts motsatta sida, avbryta bandavspelnigen, snabbspola bandet framåt, snabbspola bandet bakåt, repetera musikstycket som spelas av för tillfället (musikstyckets repetering), leta fram början på nästa musikstycke/upp till tre musikstycken framåt på bandet (AMS*), leta fram början på musikstycket som spelas av för tillfället/upp till två musikstycken bakåt på bandet (AMS*), från början lysna på kassetts motsatta sida (automatisk bandvändning), från början lysna på kassettsida som spelas av för tillfället (automatisk bandavspelningsstart),

Att spela av kassetts båda sidor flera gånger i följd, spela av kassetts båda sidor en gång, med början från sidan vänt mot kassettslocket.

Att observera angående musiksökning, musikstyckets repetering och snabbspolning över signalfria bandavsnitt

Musiksökning och musikstyckets repetering kräver att de signalfria bandavsnitten mellan musikstyckena är minst fyra sekunder långa. Snabbspolning över signalfria bandavsnitt kräver ett signalfritt bandavsnitt på minst 12 sekunder för att kunna kopplas in. Musiksökning, musikstyckets repetering och snabbspolning över signalfria bandavsnitt misslyckas därför när det finns brus på de signalfria bandavsnitten, men kan däremot kopplas in av misstag när ett musikstycke innehåller en lång passage med mycket låg volym.

Att lysna till ett kassetband som behandlats med Dolby* brusreducering (ill. D-D)
Tryck lämpligt antal gånger på MENU för att flytta markören i teckenfönstret till DD NR (Dolby brusreducering). Tryck därefter lämpligt antal gånger på SET för att välja läget ON.

* Dolby brusreducering tillverkas under licens av Dolby Laboratories Licensing Corporation. DOLBY och dubbel D-kännetecken är DD är Dolby Laboratories Licensing Corporations varumärken.

Obs!
• Det kan hända att batteriets livslängd blir kortare beroende på hur kassettradien används.

Obs!
• Det kan hända att batteriets livslängd blir kortare beroende på hur kassettradien används.

Obs!
• Det kan hända att batteriets livslängd blir kortare beroende på hur kassettradien används.

Obs!
• Det kan hända att batteriets livslängd blir kortare beroende på hur kassettradien används.

Obs!
• Det kan hända att batteriets livslängd blir kortare beroende på hur kassettradien används.

Obs!
• Det kan hända att batteriets livslängd blir kortare beroende på hur kassettradien används.

Obs!
• Det kan hända att batteriets livslängd blir kortare beroende på hur kassettradien används.

Obs!
• Det kan hända att batteriets livslängd blir kortare beroende på hur kassettradien används.

Obs!
• Det kan hända att batteriets livslängd blir kortare beroende på hur kassettradien används.

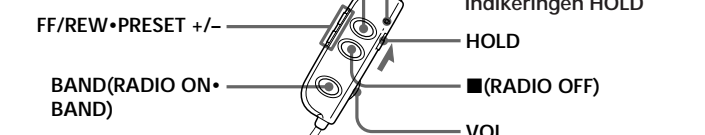
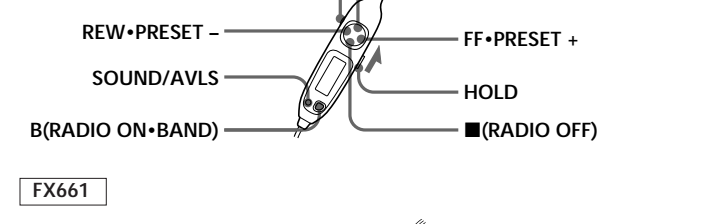
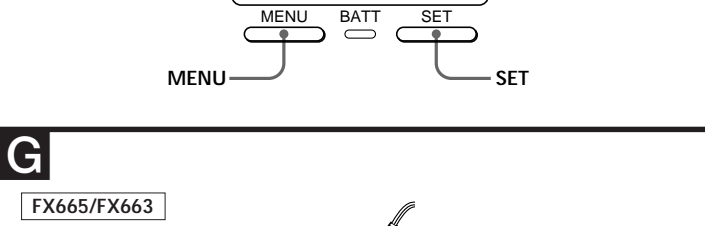
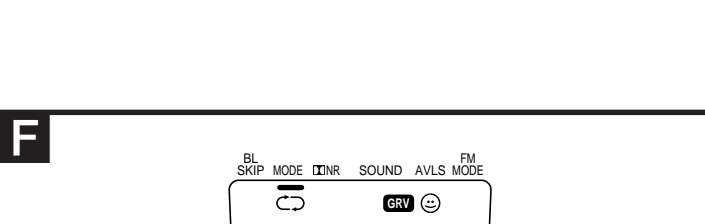
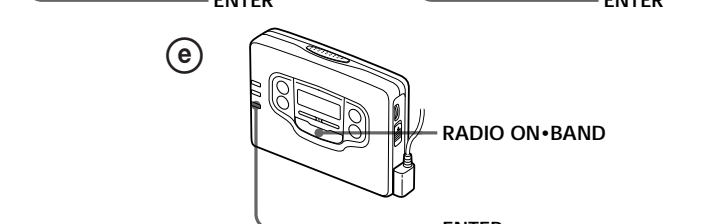
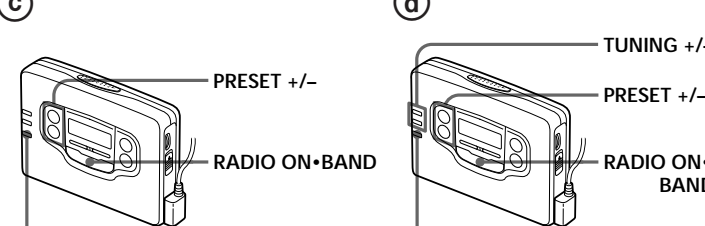
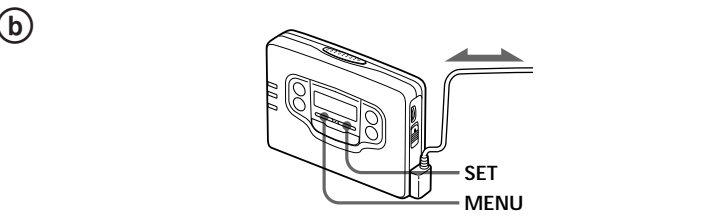
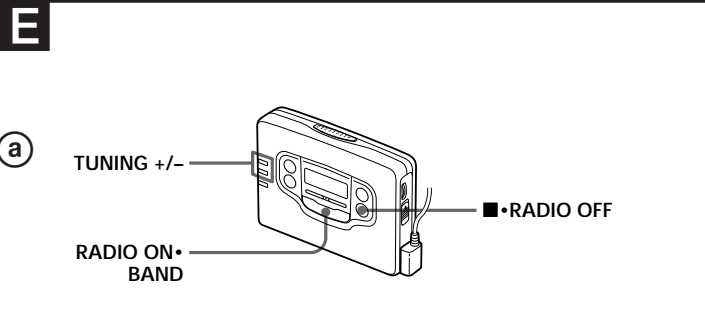

Luisteren naar de radio (zie afb. **E**-**G**)

1 Druk op de RADIO ON•BAND toets om de radio in te schakelen.

2 Druk op enkele malen op de RADIO ON•BAND toets om te kiezen voor de AM of FM afstemband.

3 Druk telkens even kort op de TUNING +/- toets om op de gewenste radiozender af te stemmen.

Als u de TUNING +/- toets enkele seconden lang ingedrukt houdt, zal de Walkman automatisch op de beschikbare zenders gaan afstemmen.

Uitschakelen van de radio
Druk op de **RADIO OFF** toets.

Verbeteren van de radio-ontvangst

• Voor AM: De Walkman heeft een ingebouwde AM antenne. Draai de gehele Walkman in het horizontale vlak tot de AM radio-ontvangst op zijn best klinkt.

Voor FM (zie afb. **E-**G**):** Strek het afstandsbedieningsnoer uit, want dat dient als FM antenne. Als de ontvangst nog steeds te wensen overlaat, drukt u enkele malen achtereen op de MENU toets om de cursor in het uitleesvenster in te stellen op FM MODE. Druk vervolgens op de SET toets om te kiezen voor MONO, voor LOCAL of voor stereo (zonder aandiuiding); kies de stand waarbij de weergave het best klinkt.

Opmerking
• Verbreek tijdens luisteren naar de radio niet de stroomaansluiting, anders kunnen de ontvangen radiozenders niet in het geheugen worden bewaard.

Voorinstellen van radiozenders

Wanneer u eenmaal uw favoriete radiozenders in het afstemgeheugen heeft vastgelegd, kunt u hierop vlot en gemakkelijk afstemmen. U kunt 16 zenders vastleggen voor de FM, plus 8 voor de AM afstemband.

Automatisch afstemmen en vastleggen van radiozenders (Automatische zenderzoekfunctie) (zie afb. **E**-**G**)

1 Druk op de RADIO ON•BAND toets om de radio in te schakelen.

2 Druk nog enkele malen op de RADIO ON•BAND toets om te kiezen voor de AM of FM afstemband.

3 Druk op de ENTER toets tot de aanduiding "A" in het uitleesvenster verschijnt. De Walkman begint dan met het doorzoeken van de afstembanden en het vastleggen van radiozenders in het afstemgeheugen.

4 Nadat in het uitleesvenster een zendernummer oplicht, drukt u op de PRESET +/- toets(en) om in te stellen op het nummer van de zender die u wilt horen.

Handmatig vastleggen van radiozenders (Handmatige geheugenopslag) (zie afb. **E**-**G**)

Voor elk van beide afstembanden kunt u radiozenders naar keuze vastleggen, in elke gewenste volgorde.

- Schakel de radio in en kies de gewenste afstemband.
- Druk op de ENTER toets. In het uitleesvenster gaan de frequentiecijfers knipperen, samen met een zendernummer.
- Terwijl de frequentiecijfers en het zendernummer knipperen, stemt u met de TUNING +/- toetsen af op de zender die u wilt vastleggen en kiest u met de PRESET +/- toets(en) het nummer voor de ontvangen zender.
- Terwijl de frequentiecijfers en het zendernummer nog knipperen, drukt u op de ENTER toets om de ontvangen zender in het afstemgeheugen vast te leggen.
- Nu kunt u met de PRESET +/- toets(en) weer afstemmen op een radiozender.

Opmerkingen
• Als u te lang wacht met stap 3 of 4, zodat de aanduidingen niet meer knipperen, herhaalt u de werkwijze vanaf stap 2.

• Als u een nieuwe radiozender vastlegt onder een reeds eerder gebruikt zendernummer, zal de eerder vastgelegde zender hierbij komen te vervallen.

Wissen van een vastgelegde radiozender

Volg de aanwijzingen hierboven, maar stem bij stap 3 niet af op een zender, maar houd de TUNING +/- toets ingedrukt tot er "----" wordt aangegeven. Druk vervolgens op de ENTER toets terwijl de "----" streepjes nog knipperen.

Ontvangst van radiozenders in het buitenland (behalve de modellen voor Europa en Saoedi-Arabië) (zie afb. **E**-**G**)

Het afstembereik verschilt afhankelijk van het ingestelde gebied (zie het "Gebied-instelling en afstembereik" tabelletje). Als u de radio in een gebied met een ander afstembereik gaat gebruiken, dient u de gebied-instelling te wijzigen.

1 Druk op de RADIO ON•BAND toets om de radio in te schakelen.

2 Druk op de ENTER toets.

3 Houd de RADIO ON•BAND toets ingedrukt totdat de gebied-aandiuiding in het uitleesvenster begint te knipperen.

4 Druk meermalen op de RADIO ON•BAND toets om "Eur", "Jpn" of "USA" te kiezen en druk dan op de ENTER toets.

5 Stem op de zenders af en leg deze in het geheugen vast zoals beschreven onder "Luisteren naar de radio" en "Voorinstellen van radiozenders". (De zenders worden voor ieder gebied afzonderlijk in het geheugen vastgelegd.)

Gebied-instelling en afstembereik

Gebied*	Afstembereik FM (MHz)	AM (kHz)
Eur	87,5 - 108,0	531 - 1.602
JpN	76,0 - 90,0	531 - 1.710
USA	87,5 - 108,0	530 - 1.710

* Eur: Europese en andere landen
JpN: Japan
USA: Noord-, Midden- en Zuid-Amerika

Andere handige functies (zie afb. **E**)

Versterken van het basgeluid
1 Druk enkele malen achtereen op de MENU toets om de cursor in het uitleesvenster in te stellen op "SOUND". Druk vervolgens op de SET toets om te kiezen voor de gewenste basversterking. Bij elke druk op de toets wisselen de aanduidingen als volgt.
MB (MEGA BASS): voor benadrukking van de lage tonen
GRV (GROOVE): voor benadrukking van de allerlaagste bassen
Geen aandiuiding: basversterking uitgeschakeld (normale weergave)

Voor de FX665/FX663
Zie ook de beschrijving onder "Afstandsbediening".

Opmerking
• Als met de MEGA BASS basversterking op "GRV" het geluid vervormd klinkt, stelt u in op "MB" of op geen aandiuiding.

Beschermen van uw gehoor (AVLS volumebegrenzing)

Wanneer u de AVLS (Automatic Volume Limiter System) functie inschakelt, zal de maximale geluidssterkte automatisch beperkt worden, om overbelasting van uw gehoor te voorkomen.

Opmerking

• Als met de MEGA BASS basversterking op "GRV" het geluid vervormd klinkt, stelt u in op "MB" of op geen aandiuiding.

1 Druk enkele malen achtereen op de MENU toets om de cursor in het uitleesvenster in te stellen op "AVLS". Druk vervolgens op de SET toets zodat er "☺" verschijnt, om de AVLS volumebegrenzing in te schakelen.

Voor de FX665/FX663
Zie ook de beschrijving onder "Afstandsbediening".

Opmerkingen
• Als de muziek vervormd klinkt wanneer u naar geluid met extra basversterking luistert terwijl de AVLS functie is ingeschakeld, dan kunt u het beste de geluidssterkte verminderen.
• Een eenmaal gekozen instelling blijft behouden zolang de batterij niet uit het apparaat wordt verwijderd.

Afstandsbediening (zie afb. **G**)

Afgezien van de hieronder beschreven speciale functies, is de werking van de toetsen op de afstandsbediening gelijk aan die van de toetsen op het apparaat zelf. Lees verder de onderstaande paragrafen voor uw model Walkman.

Gebruik van de HOLD toetsvergrendeling Voor de FX665/FX663

1 Om de toetsen op de afstandsbediening te vergrendelen, schuift u de HOLD schakelaar in de richting van de pijl.
Bij indrukken van een toets verschijnt de aanduiding "Hold" in het uitleesvenster.

Om de toetsen weer te gebruiken, schuift u de HOLD schakelaar terug, tegen de richting van de pijl in.

Omgaan met het apparaat

• Laat het apparaat niet vallen en vrijwaar het tegen mechanische schokken, om storingen in de werking van het apparaat te voorkomen.
• Plaats het apparaat niet in de buurt van een warmtebron en stel het niet bloot aan direct zonlicht, veel stof of zand, vocht, regen of mechanische schokken. Laat het apparaat niet liggen in een auto die in de zon geparkeerd staat.
• Het LCD scherm kan wel eens moeilijk leesbaar zijn of traag reageren bij gebruik van het apparaat bij grote hitte (boven 40°C) of vrieskou (onder 0°C). Wanneer het apparaat weer op kamertemperatuur komt, zal het uitleesvenster weer normaal werken.

Gebruik van de de SOUND basversterking (alleen bij de FX665/FX663)

Druk op de SOUND/AVLS schakelaar om de gewenste aandiuiding te kiezen. Bij elke druk op de toets wisselen de aanduidingen als volgt.
MB: voor benadrukking van de lage tonen
GRV: voor benadrukking van de allerlaagste bassen
Geen aandiuiding: basversterking uitgeschakeld (normale weergave)

Opmerking betreffende cassettes met een speelduur langer dan 90 minuten

Het gebruik van cassettes met een speelduur van meer dan 90 minuten wordt niet aanbevolen, tenzij u langdurig achtereen muziek wilt weergeven of opnemen. De uiterst dunne band van dergelijke cassettes kan gemakkelijk uitrekken en verstrikt raken in het bandloopmechanisme.

Gebruik van de AVLS schakelaar (alleen bij de FX665/FX663)
Houd de SOUND/AVLS volumebegrenzzingschakelaar twee seconden of langer ingedrukt. Dan verschijnt de aanduiding "☺" in het uitleesvenster van de afstandsbediening.

Om de volumebegrenzing uit te schakelen, houdt u de SOUND/AVLS schakelaar nogmaals twee seconden of langer ingedrukt.

Aanvullende informatie

Voorzorgsmaatregelen

Betreffende de oplaadbare batterij en het oplaadapparaat

• Als de oplaadbare batterij nieuw is of een tijdlang niet in gebruik is geweest, zit u te deze pas na enkele malen gebruiken kunnen opladen tot zijn volledige capaciteit.
• Aan de onderzijde van de batterij-oplader vindt u een naamplaatje met de voornaamste gegevens zoals bedrijfsspanning, stroomverbruik e.d.

Voorzichtig met batterijen

Stop batterijen niet los in uw zak samen met metalen voorwerpen, zoals kleingeld, een sleutelbos e.d. Kortsluiting van de plus- en min-polen door toevallige aanraking met metalen voorwerpen kan gevaarlijke oververhitting veroorzaken.

Reinigen van de bandkop en het bandloopwerk

Reinig de weergavekop om de 10 gebruiksuren met behulp van de CHK-1 reinigingscassette (niet bijgeleverd).

Opmerking
• Gebruik alleen de aanbevolen reinigingscassette.

Reinigen van de behuizing

Veeg de buitenkant van het apparaat schoon met een zacht doekje, licht bevochtigd met water en eventueel wat zeep. Gebruik voor het reinigen geen spiritus, benzine of tri.

Opmerking

• Maak de stekker van de hoofdtelefoon/oortelefoons regelmatig schoon, om verzekerd te blijven van een goede geluidswaergave.

Betreffende de afstandsbediening

Gebruik voor elk apparaat uitsluitend de bijgeleverde afstandsbediening.

Opmerkingen over hoofdtelefoon/oortelefoons Verkeersveiligheid

Vermijd het luisteren naar uw hoofdtelefoon/oortelefoons tijdens autorijden, fietsen, e.d. Dit kan het verkeer in gevaar brengen en is op sommige plaatsen verboden. Zelfs als u over straat wandelt kan luisteren met een te hoog volume al gevaar met zich meebrengen, vooral bij kruispunten, spoorwegergangen, e.d. Zet het apparaat niet te hard of gebruik het apparaat niet in situaties waarin dit gevaarlijk kan zijn.

Denk om uw gehoor

Vermijd het luisteren met de hoofdtelefoon/oortelefoons op een hoog volume. Deskundigen raden af gedurende lange tijd met het geluid hard ingesteld naar muziek te luisteren. Verminder de geluidssterkte of gebruik het apparaat niet wanneer uw oren suizen.

Houd rekening met anderen

Houd de geluidssterkte altijd binnen redelijke grenzen, zodat u geluid van buitenaf kunt horen en geen overlast veroorzaakt aan omstanders.

Onderhoud

Reinigen van de bandkop en het bandloopwerk

Reinig de weergavekop om de 10 gebruiksuren met behulp van de CHK-1 reinigingscassette (niet bijgeleverd).

Opmerking
• Gebruik alleen de aanbevolen reinigingscassette.

Reinigen van de behuizing

Veeg de buitenkant van het apparaat schoon met een zacht doekje, licht bevochtigd met water en eventueel wat zeep. Gebruik voor het reinigen geen spiritus, benzine of tri.

Opmerking

• Maak de stekker van de hoofdtelefoon/oortelefoons regelmatig schoon, om verzekerd te blijven van een goede geluidswaergave.

Het geluid kan niet harder worden gezet.
• Als voor de AVLS volumebegrenzing is ingesteld op "☺", schakelt u deze functie uit door op SET te drukken, zodat de aanduiding "☺" verdwijnt.

Tijdens afspelen wordt de band plotseling vooruitgespoeld. Als de BL SKIP functie op "ON" is gezet, schakelt u deze overslaanfunctie uit door op SET te drukken, zodat de aanduiding "ON" verdwijnt.

Het uitleesvenster van de afstandsbediening werkt niet normaal (alleen bij de FX665/FX663).
• Maak de afstandsbediening los van de Walkman en sluit deze dan weer aan.

Technische gegevens

Radio-gedeelte

Ontvangsbereik
FM: 87,5 - 108 MHz
AM: 530 - 1710 kHz (Noord-, Midden- en Zuid-Amerika)
531 - 1602 kHz (overige landen)

Cassettespeler-gedeelte
Frequentiebereik (zonder Dolby ruisonderdrukking)
Weergave: 20 - 18.000 Hz

Uitgang
Hoofdtelefoon (☺) REMOTE aansluiting
Belastingimpedantie 8 - 300 Ohm

Algemeen
Voedingsspanning
1,5 volt
Oplaadbare batterij
Eén R6 (AA-formaat) batterij

Armetingen (b/h/d)
Ca. 109 x 78,6 x 25,9 mm (incl. uitstapende onderdelen en bedieningsorganen)
Gewicht
Ca. 145 gram netto
Ca. 210 gram incl. oplaadbare batterij

Bijgeleverd toebehoren
Batterijhouder (1)
Stereo hoofdtelefoon met afstandsbediening (1)
Batterij-oplader (1)
Oplaadbare batterij (NC-6WM, 1.2 V, 600 mAh, Ni-Cd) (1)
ETU voor oplaadbare batterij (1)
Dragtasje (1)
Netsnoer-verloopstekker (1) (behalve de modellen voor Noord-, Midden- en Zuid-Amerika, Europa, Saoedi-Arabië, Australië, Korea, China en Hong Kong)

Wijzigingen zonder kennisgeving in ontwerp en technische gegevens voorbehouden.

Radiomottagning (iii. **E**-**G**)

1 Tryck på RADIO ON•BAND för att slå på radion.

2 Tryck lämpligt antal gånger på RADIO ON•BAND för att välja önskad våglängd, AM eller FM.

3 Tryck på TUNING +/- för att ställa in önskad station och tryck sedan på PRESET +/- för att ställa in önskat förvalsnr. Automatisk stationsökning kopplas in efter att TUNING +/- hållts intryckt i några sekunder.

Hur radion slås av

Tryck på **RADIO OFF**.

Tydligare radiomottagning • Vid AM-mottagning:

kassettradion har en inbyggd AM-antenn. Vrid runt kassettradion på det horisontella planet tills bästa möjliga mottagning uppnås.
Vid FM-mottagning (iii. **E**-**G**): sträck ut sladden till fjärrkontrollen, vilken fungerar som FM-antenn. Tryck lämpligt antal gånger på MENU för att flytta markören i teckenfönstret till FM MODE, ifall mottagningskvaliteten fortfarande är dalig. Tryck därefter lämpligt antal gånger på SET för att välja indikeringen MONO (enkanalig mottagning), LOCAL eller ingen indikering (stereomottagning). Välj det läge som ger mest tillfredsställande mottagningskvalitet.

Algemeen

Voedingsspanning
1,5 volt
Oplaadbare batterij
Eén R6 (AA-formaat) batterij

Armetingen (b/h/d)
Ca. 109 x 78,6 x 25,9 mm (incl. uitstapende onderdelen en bedieningsorganen)
Gewicht
Ca. 145 gram netto
Ca. 210 gram incl. oplaadbare batterij

Bijgeleverd toebehoren
Batterijhouder (1)
Stereo hoofdtelefoon met afstandsbediening (1)
Batterij-oplader (1)
Oplaadbare batterij (NC-6WM, 1.2 V, 600 mAh, Ni-Cd) (1)
ETU voor oplaadbare batterij (1)
Dragtasje (1)
Netsnoer-verloopstekker (1) (behalve de modellen voor Noord-, Midden- en Zuid-Amerika, Europa, Saoedi-Arabië, Australië, Korea, China en Hong Kong)

Stationers lagring i ett stationsförval

Lagra dina favoritstationer i ett stationsförval för att sedan på ett enkelt sätt kunna ställa in dem. Upp till sexton FM-stationer och åtta AM-stationer kan lagras i stationsförvalet.

Hur stationer ställs in och lagras automatiskt i ett stationsförval (automatisk lagring av förvalstationer) (iii. **E**-**G**)

1 Tryck på RADIO ON•BAND för att slå på radion.

2 Tryck lämpligt antal gånger på RADIO ON•BAND för att välja önskad våglängd, AM eller FM.

3 Tryck lämpligt antal gånger på ENTER tills A visas i teckenfönstret. Kassettradion söker efter och lagrar automatiskt stationer i stationsförvalet.

4 När ett förvalsnr visas är det sedan möjligt att ställa in önskad förvalstation genom att trycka på PRESET +/-.

Hur stationer lagras manuellt i ett stationsförval (manuell lagring av förvalstationer) (iii. **E**-**G**)

Lagra önskade stationer i valfri följd i ett stationsförval.

1 Slå på radion och välj önskad våglängd.

2 Tryck på ENTER. Frekvensen och ett förvalsnr blinkar i teckenfönstret.

3 Tryck på TUNING +/- för att ställa in önskad station och tryck sedan på PRESET +/- för att ställa in önskat förvalsnr. Automatisk stationsökning kopplas in efter att TUNING +/- hållts intryckt i några sekunder.

Hur radion slås av

Tryck på **RADIO OFF**.

Tydligare radiomottagning • Vid AM-mottagning:

kassettradion har en inbyggd AM-antenn. Vrid runt kassettradion på det horisontella planet tills bästa möjliga mottagning uppnås.
Vid FM-mottagning (iii. **E**-**G**): sträck ut sladden till fjärrkontrollen, vilken fungerar som FM-antenn. Tryck lämpligt antal gånger på MENU för att flytta markören i teckenfönstret till FM MODE, ifall mottagningskvaliteten fortfarande är dalig. Tryck därefter lämpligt antal gånger på SET för att välja indikeringen MONO (enkanalig mottagning), LOCAL eller ingen indikering (stereomottagning). Välj det läge som ger mest tillfredsställande mottagningskvalitet.

Algemeen

Voedingsspanning
1,5 volt
Oplaadbare batterij
Eén R6 (AA-formaat) batterij

Armetingen (b/h/d)
Ca. 109 x 78,6 x 25,9 mm (incl. uitstapende onderdelen en bedieningsorganen)
Gewicht
Ca. 145 gram netto
Ca. 210 gram incl. oplaadbare batterij

Bijgeleverd toebehoren
Batterijhouder (1)
Stereo hoofdtelefoon met afstandsbediening (1)
Batterij-oplader (1)
Oplaadbare batterij (NC-6WM, 1.2 V, 600 mAh, Ni-Cd) (1)
ETU voor oplaadbare batterij (1)
Dragtasje (1)
Netsnoer-verloopstekker (1) (behalve de modellen voor Noord-, Midden- en Zuid-Amerika, Europa, Saoedi-Arabië, Australië, Korea, China en Hong Kong)

Stationers lagring i ett stationsförval

Lagra dina favoritstationer i ett stationsförval för att sedan på ett enkelt sätt kunna ställa in dem. Upp till sexton FM-stationer och åtta AM-stationer kan lagras i stationsförvalet.

Hur stationer ställs in och lagras automatiskt i ett stationsförval (automatisk lagring av förvalstationer) (iii. **E**-**G**)

1 Tryck på RADIO ON•BAND för att slå på radion.

2 Tryck lämpligt antal gånger på RADIO ON•BAND för att välja önskad våglängd, AM eller FM.

3 Tryck lämpligt antal gånger på ENTER tills A visas i teckenfönstret. Kassettradion söker efter och lagrar automatiskt stationer i stationsförvalet.

4 När ett förvalsnr visas är det sedan möjligt att ställa in önskad förvalstation genom att trycka på PRESET +/-.

Radiomottagning (iii. **E**-**G**)

1 Tryck på RADIO ON•BAND för att slå på radion.

2 Tryck lämpligt antal gånger på RADIO ON•BAND för att välja önskad våglängd, AM eller FM.

3 Tryck på TUNING +/- för att ställa in önskad station och tryck sedan på PRESET +/- för att ställa in önskat förvalsnr. Automatisk stationsökning kopplas in efter att TUNING +/- hållts intryckt i några sekunder.

Hur radion slås av

Tryck på **RADIO OFF**.

Tydligare radiomottagning • Vid AM-mottagning:

kassettradion har en inbyggd AM-antenn. Vrid runt kassettradion på det horisontella planet tills bästa möjliga mottagning uppnås.
Vid FM-mottagning (iii. **E**-**G**): sträck ut sladden till fjärrkontrollen, vilken fungerar som FM-antenn. Tryck lämpligt antal gånger på MENU för att flytta markören i teckenfönstret till FM MODE, ifall mottagningskvaliteten fortfarande är dalig. Tryck därefter lämpligt antal gånger på SET för att välja indikeringen MONO (enkanalig mottagning), LOCAL eller ingen indikering (stereomottagning). Välj det läge som ger mest tillfredsställande mottagningskvalitet.

Algemeen
Voedingsspanning
1,5 volt
Oplaadbare batterij
Eén R6 (AA-formaat) batterij

Armetingen (b/h/d)
Ca. 109 x 78,6 x 25,9 mm (incl. uitstapende onderdelen en bedieningsorganen)
Gewicht
Ca. 145 gram netto
Ca. 210 gram incl. oplaadbare batterij

Bijgeleverd toebehoren
Batterijhouder (1)
Stereo hoofdtelefoon met afstandsbediening (1)
Batterij-oplader (1)
Oplaadbare batterij (NC-6WM, 1.2 V, 600 mAh, Ni-Cd) (1)
ETU voor oplaadbare batterij (1)
Dragtasje (1)
Netsnoer-verloopstekker (1) (behalve de modellen voor Noord-, Midden- en Zuid-Amerika, Europa, Saoedi-Arabië, Australië, Korea, China en Hong Kong)

Stationers lagring i ett stationsförval

Lagra dina favoritstationer i ett stationsförval för att sedan på ett enkelt sätt kunna ställa in dem. Upp till sexton FM-stationer och åtta AM-stationer kan lagras i stationsförvalet.

Hur stationer ställs in och lagras automatiskt i ett stationsförval (automatisk lagring av förvalstationer) (iii. **E**-**G**)

1 Tryck på RADIO ON•BAND för att slå på radion.

2 Tryck lämpligt antal gånger på RADIO ON•BAND för att välja önskad våglängd, AM eller FM.

3 Tryck lämpligt antal gånger på ENTER tills A visas i teckenfönstret. Kassettradion söker efter och lagrar automatiskt stationer i stationsförvalet.

4 När ett förvalsnr visas är det sedan möjligt att ställa in önskad förvalstation genom att trycka på PRESET +/-.

Hur fjärrkontrollen används (iii. **G**)

Alla reglage utom de som beskrivs nedan används på samma sätt som reglagen på själva kassettradion. Läs igenom de nedanstående anvisningarna för modellen ifråga.

Områdesindikeringar och mottagningsområden