

Wireless Stereo Headphone System

Operating Instructions _____ **EN**

Mode d'emploi _____ **F**

Manual de instrucciones _____ **ES**

Bedienungsanleitung _____ **D**

Gebruiksaanwijzing _____ **NL**

Istruzioni per l'uso _____ **I**

Manual de instruções _____ **P**

MDR-RF430RK

WARNING

To prevent fire or shock hazard, do not expose the unit to rain or moisture.

To avoid electrical shock, do not open the cabinet. Refer servicing to qualified personnel only.

Owner's Record

The model number is located at the bottom of the transmitter and the inner side of the self adjusting band.

The serial number is located at the bottom of the transmitter and in the battery compartment of the headphones.

Record these numbers in the spaces provided below. Refer to them whenever you call upon your Sony dealer regarding this product.

Model No.

Transmitter _____

Headphones _____

Serial No.

Transmitter _____

Headphones _____

Welcome!

Thank you for purchasing the Sony MDR-RF430RK Wireless Stereo Headphone System. Before operating the unit, please read this manual thoroughly and retain it for future reference.

Some features are:

- Wireless system that allows you to listen to a program free from the restriction of a cord.
- High fidelity sound reproduction
- Compact transmitter which operates on AC power using the supplied AC power adaptor and which also functions as battery charger
- Comfortable Supra-aural headphones with self adjusting head band
- Automatic ON/OFF function on headphones to preserve battery power
- Mute function to avoid noise when no audio signal is available.
- Either supplied rechargeable batteries or commercially available R6 (size AA) dry batteries are used for the power source of the headphone.

Notes on receiving performance

The system for this equipment utilizes very high frequency signals in the 400 MHz band so the receiving performance may deteriorate due to the surroundings. The following examples illustrate conditions that may reduce the possible receiving range or cause interference with reception.

- Inside a building with walls containing steel beams.
- Area with many steel file cabinets, etc.
- Area with many electrical appliances capable of generating electromagnetic noise.
- Transmitter is placed on a metal instrument.
- Area facing roadways.
- Noise or interfering signals exist in the surroundings due to radio transceivers in trucks, etc.
- Noise or interfering signals exist in the surroundings due to wireless communication systems installed along roadways.

Table of contents

Getting started

Unpacking	4
Charging the headphones' batteries	4
Setting up the headphones	6
Setting up the transmitter	7

Operating the system

Listening to a program	9
The effective areas of the transmitter	10
Replacing the ear pads	11

Additional information

Precautions	11
Troubleshooting	12
Specifications	13

EN

Unpacking

Check that you have the following items:

- The transmitter

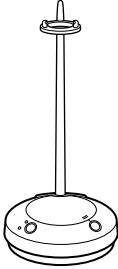

- Ni-Cd rechargeable batteries NC-AA-HJ



- AC power adaptor

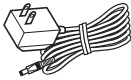

- The headphones



- Unimatch plug adaptor (stereo mini jack ↔ stereo phone plug)



- Connecting cord (phono plugs ↔ stereo mini plug), 1 m



Charging the headphones' batteries

Using the headphones for the first time

The headphones are powered by either supplied rechargeable batteries or commercially available R6 (size AA) batteries.

When you use the headphones with the supplied rechargeable batteries NC-AA-HJ for the first time, charge the batteries in the following manner.

NC-AA-HJ is applicable only for Sony cordless/wireless headphone systems. Never use for any other purpose.

- 1** Press the OPEN button to open the battery compartment lid of the transmitter.

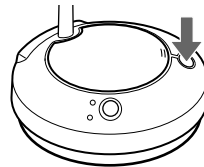

- 2** Insert two NC-AA-HJ batteries supplied by matching the ⊕ and ⊖ on the batteries to the ⊕ and ⊖ in the battery compartment.

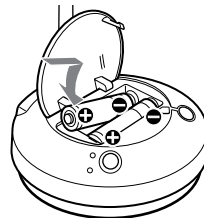

- 3** Close the battery compartment.

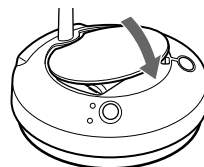

- 4** Connect the transmitter to a power source.

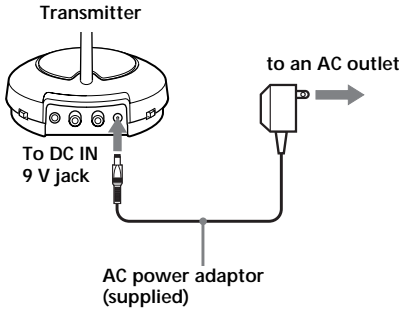

- 5** Press the OFF/CHG • POWER ON switch so that the OFF/CHG indicator lights up green. Charging starts.

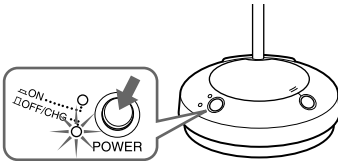

Notes

- Charge only the supplied rechargeable batteries NC-AA-HJ.
- You cannot recharge other R6 (size AA) rechargeable batteries (NC-AA etc.) with this unit.
- Be sure to charge both the rechargeable batteries at a time. The charger cannot charge the batteries one by one.
- Use only the supplied AC power adaptor. Do not use any other AC power adaptor.



Polarity of the plug

To recharge the headphones' batteries after use

To charge the batteries, follow steps above. Since little electric current is used for charging, there is no need to worry about overcharging.

Charging and using hours

Approx. charging hours	Approx. using time* hours
1	50 minutes
24**	20 hours

* at 1 kHz, 1 mW + 1 mW output

** The hours required to fully charge empty batteries

If the indicator is not lit

Check that the supplied rechargeable batteries are correctly inserted in the battery compartment of the transmitter.

Setting up the headphones

- 1 Open the battery compartment lid on the left outer side of the head band.

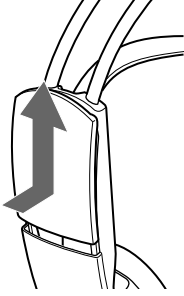

- 2 Insert two charged NC-AA-HJ batteries by matching the \oplus and \ominus on the batteries to the \oplus and \ominus in the battery compartment.

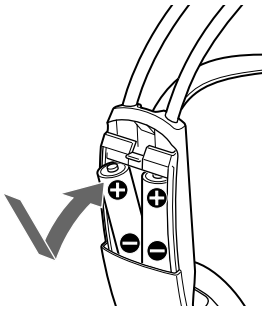

- 3 Close the battery compartment lid.

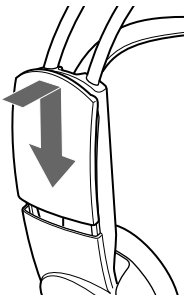

Using the headphones with a commercially available R6 (size AA) dry batteries

Install the batteries in the manner as described in "Setting up the headphones."

Battery life

Battery	Approx. hours*
Sony alkaline battery LR6 (SG)	60
Sony battery R6P (SR)	30

* at 1 kHz, 1 mW + 1 mW output

Notes on batteries

To avoid damage to the system caused by battery leakage and corrosion;

- Install the batteries with the correct polarity.
- Do not try to recharge dry batteries.
- Remove the batteries if the system is not to be used for a long period of time.

In case of battery leakage, wipe off any deposit in the battery compartments before installing new batteries.

Check the remaining power of the headphones' battery

Pull up the self adjusting band, and check that the headphones' power indicator lights in red. You can now use the headphones.

Charge the battery or install a new dry battery, if the power indicator light is weak or turned off and the sound become distorted or has a lot of noise.

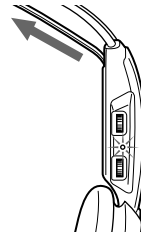

Notes

- During recharging, the transmitter is turned off.
- When the life of the rechargeable batteries are shortened by half even after a proper recharging, replace them with new NC-AA-HJ batteries.

Setting up the transmitter

1 Connect the transmitter to audio/video equipment. Select one of the hookups below depending on the jack type:

a To connect to a headphones jack

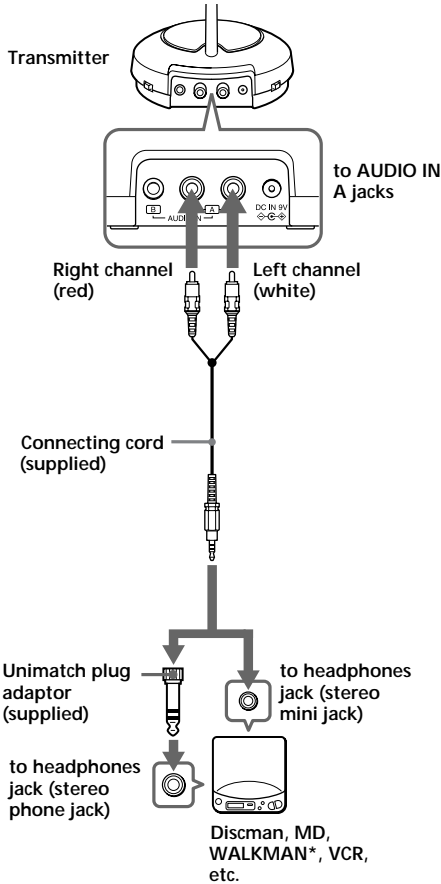

b To connect to LINE OUT or REC OUT jacks

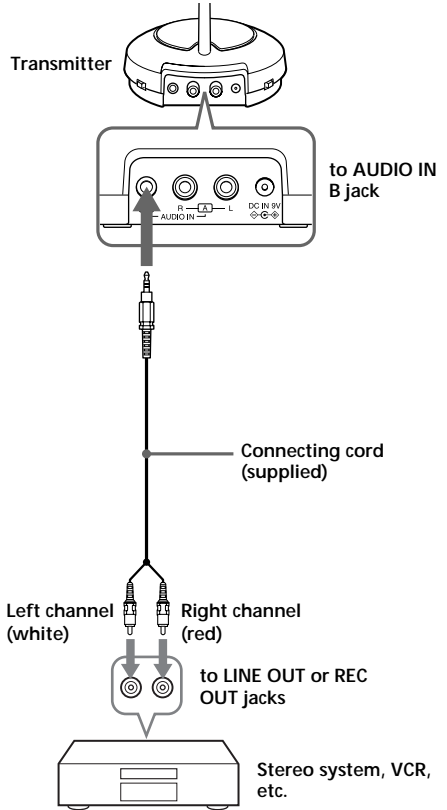

continue to next page

Continued

© To connect to TV etc.

If noise occurs when the transmitter is connected to your TV or VCR, set the NOISE FILTER switch to ON.

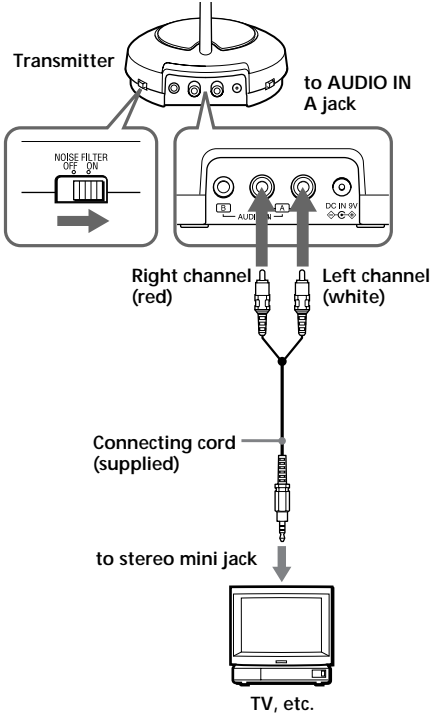

Notes

- If you connect the transmitter to LINE OUT or REC OUT jack of an audio reproducer such as an MD player or CD player, do not set the NOISE FILTER switch to ON. Otherwise, the volume will be limited.
- The NOISE FILTER switch effects the sound only in cases such as connection diagram ©. In diagrams ㉓ and ㉔ on page 7, the switch has no effect.
- When the transmitter is placed on or near a TV, it may pick up a noise. In such case, place the transmitter away from the TV.

2 Connect the transmitter to an AC outlet using the supplied AC power adaptor.

Notes

- Use only the supplied AC power adaptor. Do not use any other AC power adaptor.



Polarity of the plug

- When you connect the connecting cord directly to an earphone jack, the audio signal will not be output through the right channel. In such a case, use the separately sold PC-236HG plug adaptor.
- If the connected equipment has the AVLS (Automatic Volume Limiter System) function, be sure to turn the function off when using the transmitter. Otherwise, you will have to turn up the volume of the headphones, and that may cause noise.

* WALKMAN is a registered trademark of Sony Corporation.

▶ Operating the system

Listening to a program

- 1 First turn on the audio/video equipment, then turn on the transmitter.

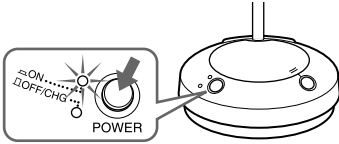

- 2 Select the radio frequency with the CHANNEL selector switch.

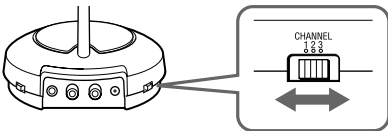

- 3 Put on the headphones and the power turns on automatically.



- 4 Turn up the volume to a moderate level with the VOL control, then tune the headphones in to the frequency of the transmitter with the TUNING control until you can hear the audio signal loud and clear.

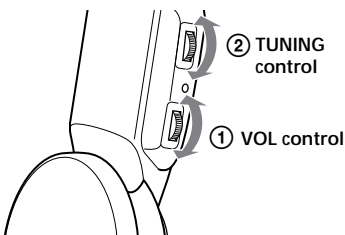

Try the above steps 2 and 4 until the receiving performance becomes better.

Sending RF signals from the Transmitter

The transmitter starts sending the RF signals automatically, when it detects audio signals from the equipments connected.

If it does not detect an audio signal for more than approximately one minute, the transmitter will stop sending RF signals.

But the Power indicator remains lighting. When the transmitter receives an audio signal again, it starts sending the RF signals.

If the audio signal is very weak, the transmitter does not send RF signals automatically. In this case, make sure the volume of the equipments connected is set to 5 - 6.

You may not hear the beginning of the sound from the headphones until the transmitter starts sending the RF signals after detecting an audio signal.

Note

If the transmitter is connected to the headphones jack of the source equipment, set the volume of that equipment as high as possible without distorting the audio signal.

Auto power on/off function

When you remove the headphones, the power turns off automatically. Do not allow the self adjusting band to be pulled up, otherwise the headphones will be switched on.

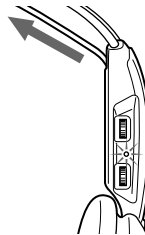

The power turns on.

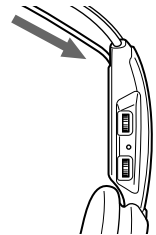

The power turns off.

continue to next page

Continued

Mute function

If a hissing noise is heard when the headphones are used outside of the effective range (see the next section), the mute function will be activated and the sound will not be heard from the headphones. To restore the sound, move near toward the transmitter.

After listening to a program

Take the headphones off and rest them away on the holder of the transmitter as shown below.

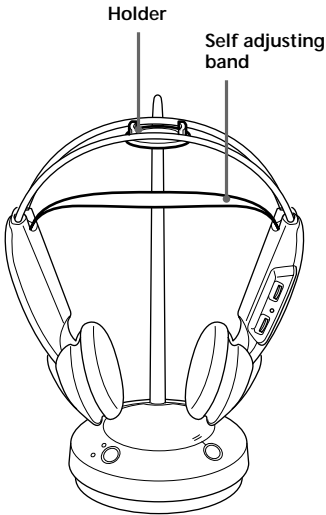

Note

Do not hang the headphones by the self adjusting band, otherwise, the self adjusting band will be pulled up and the headphones will be switched on.

The effective areas of the transmitter

The optimum distance is up to approximately 100 m without the system picking up some interference. However, the distance may vary according to the surroundings and environment. If the system picks up some noise while using it within the above mentioned distance, reduce the distance between the transmitter unit and the headphones, or select the other channel.

Notes

- When you use the headphones inside the effective areas of the transmitter, the transmitter can be placed in any direction from the listener.
- Even within the signal reception area, there are some spots (dead spot) where the RF signal can not be received. This characteristics is inherent to RF signals, and does not indicate malfunction. By slightly moving the transmitter, location of the dead spot can be changed.

Replacing the ear pads

When the ear pads become dirty or damaged, you can get replacements from your Sony dealer. Replace them as illustrated below.

- 1** Remove the old ear pad by pulling it out of the groove on the housing.

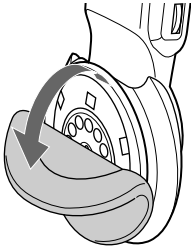

- 2** Place the new ear pad on the driver unit and insert the edge of the pad into the groove as illustrated.

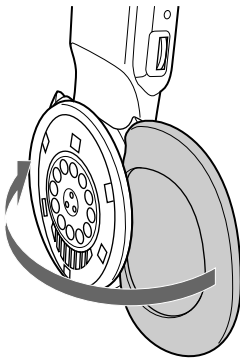

Make sure that the entire edge of the ear pad is securely inserted into the groove.

Precautions

- When the headphones are not to be used for a long period of time, remove the batteries to avoid damage caused by battery leakage and subsequent corrosion.
- When the transmitter is not to be used for a long period of time, disconnect the AC power adaptor from the AC outlet holding the plug. Do not pull on the cord. Also remove the batteries to avoid damage caused by battery leakage and subsequent corrosion.
- Do not leave the wireless stereo headphone system in a location subject to direct sunlight, heat or moisture.

Notes on headphones

Preventing hearing damage

Avoid using headphones at high volume. Hearing experts advise against continuous, loud and extended play. If you experience a ringing in your ears, reduce the volume or discontinue use.

Caring for others

Keep the volume at a moderate level. This will allow you to hear outside sounds and to be considerate to the people around you.

If you have any questions or problems concerning the system that are not covered in this manual, please consult the nearest Sony dealer.

Be sure to bring the headphones and the transmitter to the Sony dealer when requiring repair work.

Troubleshooting

Problem	Solution
No sound/ Muffled sound	Turn on the transmitter first, then put on the headphones.
	Check the connection of the audio/video equipment or the AC power adaptor.
	Check that the audio/video equipment is turned on.
	Turn up the volume on the connected audio/video equipment, if the transmitter is connected to the headphones jack.
	Select the radio frequency with the CHANNEL selector, then tune the headphones in the frequency of the transmitter with the TUNING control.
The mute function is activated. Use the headphones near the transmitter.	The headphones' POWER indicator light is weak or turned off.
	<ul style="list-style-type: none"> • Charge the rechargeable batteries or if the POWER indicator is still off after charging the batteries, replace them with new NC-AA-HJ batteries. • If you are using the conventional dry batteries, replace it with new ones.
	If you connect the transmitter to LINE OUT or REC OUT jack of an audio reproducer, make sure that the NOISE FILTER switch is set to OFF.

Problem	Solution
Distortion	If the transmitter is connected to the headphones jack, turn down the volume of the connected audio/video equipment.
	Select the radio frequency with the CHANNEL selector.
	The headphones' POWER indicator light is weak or turned off.
	<ul style="list-style-type: none"> • Charge the rechargeable batteries or if the POWER indicator is still off after charging the batteries, replace them with new NC-AA-HJ batteries. • If you are using the conventional dry batteries, replace it with new ones.
Loud background noise	If you connect the transmitter to LINE OUT or REC OUT jack of an audio reproducer, make sure that the NOISE FILTER switch is set to OFF.
	Move closer to the transmitter. As you move away from the transmitter, more noise is likely to be heard.
	If the transmitter is connected to the headphones jack, turn up the volume of the connected audio/video equipment.
Loud background noise	Select the radio frequency with the CHANNEL selector, then tune in the frequency of the transmitter with the TUNING control.
	The headphones' POWER indicator light is weak or turned off.
	<ul style="list-style-type: none"> • Charge the rechargeable batteries or if the POWER indicator is still off after charging the batteries, replace them with new NC-AA-HJ batteries. • If you are using the conventional dry batteries, replace it with new ones.
	If you connect the transmitter to LINE OUT or REC OUT jack of an audio reproducer, make sure that the NOISE FILTER switch is set to OFF.

Problem	Solution
The batteries cannot be charged.	The dry batteries are installed. <ul style="list-style-type: none"> • Install the supplied rechargeable batteries.
	The rechargeable batteries other than NC-AA-HJ are installed. <ul style="list-style-type: none"> • Install NC-AA-HJ rechargeable batteries.
Incapable of the tuning	Turn up the volume moderately, then tune in the frequency.

Specifications

General

Carrier frequency	433.40 – 434.40 MHz
Channel	Ch1, Ch2, Ch3
Modulation	FM stereo
Frequency response	20 – 20,000 Hz

Transmitter

Power source	DC 9 V: supplied AC power adaptor
Audio input	phono jacks/stereo mini jack
Dimensions	Approx. 120 mm dia × 290 mm (4 3/4 × 11 1/2 in.) (w/h)
Mass	Approx. 155 g (5.5 oz.)

Headphones

Power source	DC 3 V: 2 × R6 (size AA) battery or 2 × supplied NC-AA-HJ Ni-Cd rechargeable battery
Mass	Approx. 215 g (7.6 oz.) incl. Ni-Cd batteries

Supplied Ni-Cd rechargeable batteries

Model name	NC-AA-HJ
Voltage	1.2 V
Capacity	600 mAh

Optional accessories

Ni-Cd rechargeable battery	NC-AA-HJ
Plug adaptor	PC-236HG (stereo mini jack ↔ monaural mini plug)

Design and specifications are subject to change without notice.

AVERTISSEMENT

Afin d'éviter tout risque d'incendie ou d'électrocution, ne pas exposer cet appareil à la pluie ou à l'humidité.

Afin d'écartier tout risque d'électrocution, garder le coffret fermé. Ne confier l'entretien de l'appareil qu'à un professionnel.

Bienvenue!

Nous vous félicitons pour l'achat de ce système de casque stéréo infrarouge Sony MDR-RF430RK. Avant la mise en service de cet appareil, prière de lire attentivement ce mode d'emploi et de le conserver pour toute référence ultérieure.

Cet appareil offre, entre autres, les caractéristiques suivantes:

- Système infrarouge permettant d'écouter un programme sans l'inconvénient d'un cordon.
- Reproduction sonore de haute fidélité.
- Transmetteur compact fonctionnant sur le secteur avec l'adaptateur secteur fourni. L'adaptateur peut servir également de chargeur.
- Casque d'écoute confortable supra-aural avec serre-tête s'adaptant automatiquement à la tête.
- Mise sous/hors tension (ON/OFF) automatique pour économiser l'énergie des piles.
- Fonction de silencieux pour éviter les bruits en l'absence de signaux audio.
- Piles rechargeables fournies ou piles sèches R6 (format AA) disponibles dans le commerce pour l'alimentation du casque.

Remarques sur les performances de réception

Comme le système de cet appareil utilise des signaux de très haute fréquence dans la gamme de 400 MHz, l'environnement peut avoir une influence sur la qualité de la réception. Les exemples suivants illustrent les situations pouvant réduire la plage de réception et perturber la réception.

- A l'intérieur d'un bâtiment à structure métallique.
- Pièce contenant de nombreux classeurs à tiroirs métalliques.
- A proximité d'appareils électriques pouvant engendrer des parasites électromagnétiques.
- Installation sur un instrument métallique.
- A proximité d'une route.
- Parasites ou interférences dans le voisinage, provenant d'émetteurs-récepteurs de camions, etc.
- Parasites ou interférences dans le voisinage, provenant de systèmes de communication, installés le long de routes.

Table des matières

Préparatifs

Déballage	16
Recharge des piles du casque	16
Préparation du casque	18
Raccordement du transmetteur	19

Utilisation du système

Ecoute d'un programme	21
Portée du transmetteur	22
Remplacement des oreillettes	23

Informations complémentaires

Précautions	23
Guide de dépannage	24
Spécifications	25



Déballage

Vérifiez que tous les éléments suivants se trouvent dans l'emballage:

- Transmetteur

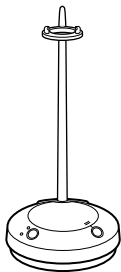

- Piles rechargeables Ni-Cd NC-AA-HJ



- Adaptateur secteur

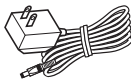

- Casque



- Adaptateur de fiche universel (minijack stéréo ↔ fiche Cinch stéréo)



- Cordon de liaison (fiches cinch ↔ minifiche stéréo), 1 m



Recharge des piles du casque

Lorsque vous utilisez le casque pour la première fois

Le casque peut être alimenté par les piles rechargeables fournies ou des piles sèches R6 (taille AA) en vente dans le commerce.

Lorsque vous utilisez pour la première fois le casque avec les piles rechargeables fournies NC-AA-HJ, insérez les piles de la façon suivante. Les piles NC-AA-HJ ne doivent être utilisées qu'avec les systèmes de casque sans fil/infrarouge Sony. Ne pas les utiliser dans d'autres buts.

- 1** Appuyez sur la touche OPEN pour ouvrir le couvercle du logement des piles du transmetteur.

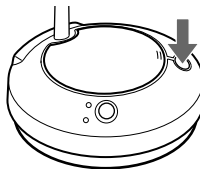

- 2** Insérez les deux piles NC-AA-HJ fournies en faisant correspondre les pôles \oplus et \ominus des piles aux indications \oplus et \ominus dans le logement.

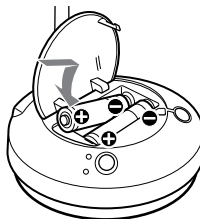

- 3** Fermez le logement des piles.

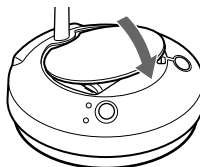

4 Raccordez le transmetteur à une source d'alimentation.

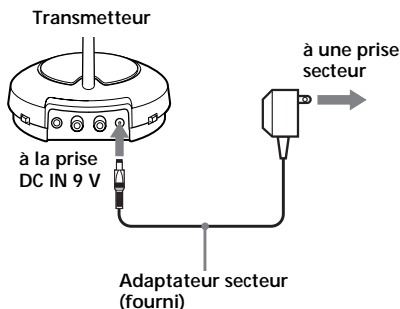

5 Réglez le commutateur OFF/CHG•POWER ON de sorte que le voyant OFF/CHG s'allume en vert. La recharge commence.

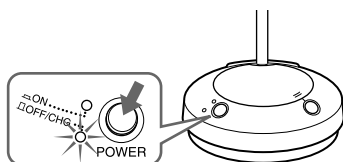

Remarques

- Ne rechargez que les piles fournies NC-AA-HJ.
- Vous ne pouvez pas recharger des piles R6 (format AA) ou d'autres types de piles rechargeables (NC-AA, etc.) avec cet appareil.
- Veillez à recharger les deux piles en même temps. Le chargeur ne peut pas recharger une seule pile à la fois.
- N'utilisez que l'adaptateur secteur fourni à l'exclusion de tout autre.



Polarité de la fiche

Si le voyant ne s'allume pas

Vérifiez si les piles rechargeables fournies sont installées correctement dans le logement du transmetteur.

Pour recharger les piles du casque après utilisation

Pour recharger les piles, effectuez les opérations précédentes.

Comme le courant utilisé pour la recharge est très faible, il n'y a pas de problème de surcharge.

Temps de recharge et d'utilisation

Temps de recharge approximatif	Temps d'utilisation approximatif*
1	50 minutes
24**	20 heures

* Sortie de 1 mW + 1 mW, à 1 kHz

** Temps requis pour une recharge complète de piles vides.

Préparation du casque

- 1 Ouvrez le couvercle du logement des piles sur la gauche, à l'extérieur du serre-tête.

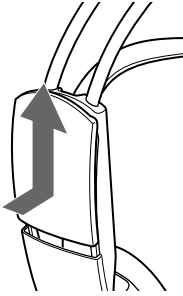

- 2 Insérez deux piles chargées NC-AA-HJ en faisant correspondre les pôles \oplus et \ominus des piles avec les indications \oplus et \ominus dans le logement.

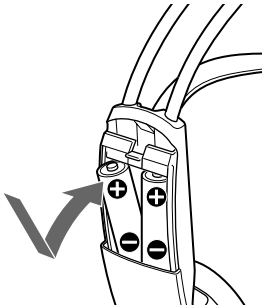

- 3 Fermez le couvercle du logement.

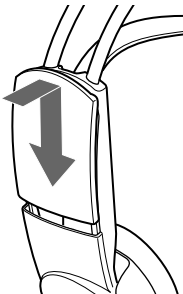

Utilisation du casque avec des piles sèches R6 (format AA) en vente dans le commerce

Installez les piles de la manière indiquée dans "Préparation du casque".

Autonomie des piles

Piles	Env. en heures*
Piles alcalines Sony LR6 (SG)	60
Piles Sony R6P (SR)	30

* Sortie de 1 mW + 1 mW, à 1 kHz

Remarques sur les piles

Pour éviter tout dommage dû à l'écoulement de l'électrolyte et à la corrosion:

- Installez les piles dans le bon sens.
- N'essayez pas de recharger les piles.
- Enlevez les piles si vous ne comptez pas utiliser le système pendant un certain temps.

En cas de fuite des piles, essuyez bien le logement avant d'installer des piles neuves.

Vérifiez la capacité restante des piles du casque

Tirez le serre-tête auto-adaptable et vérifiez que le témoin d'alimentation du casque s'allume en rouge. Vous pouvez alors utiliser le casque. Chargez les piles ou installez des piles sèches neuves, si le témoin d'alimentation luit faiblement ou s'éteint, et si le son est déformé ou extrêmement parasite.

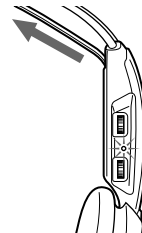

Remarques

- Pendant la recharge, le transmetteur s'éteint.
- Si l'autonomie des piles rechargeables est réduite même après une recharge complète, remplacez-les par des neuves NC-AA-HJ.

Raccordement du transmetteur

1 Raccordez le transmetteur à l'appareil audio/vidéo. Sélectionnez une des liaisons suivantes selon le type de prise:

Ⓐ Raccordement à une prise de casque

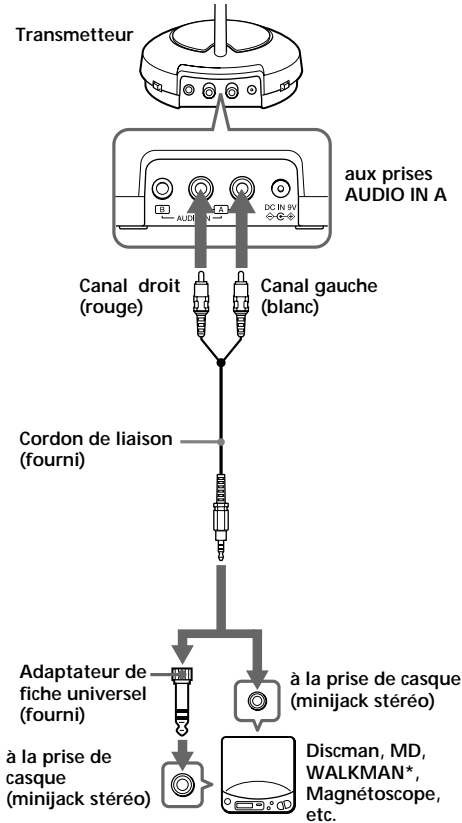

Ⓑ Raccordement aux prises LINE OUT ou REC OUT

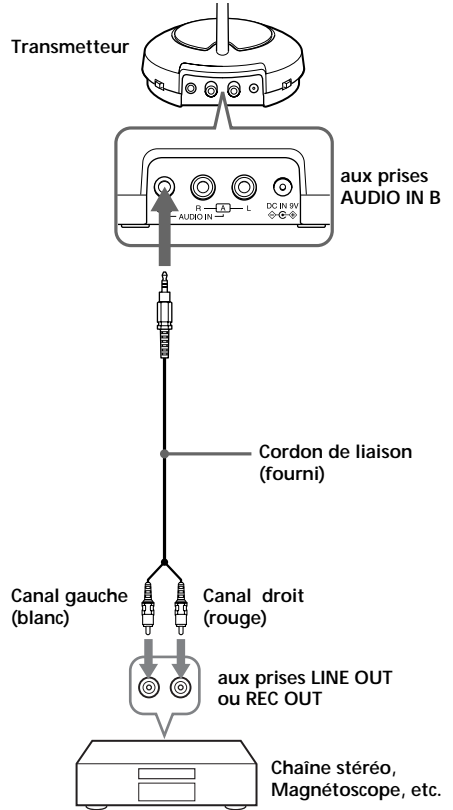

- © Pour raccorder un téléviseur, etc.
Si des parasites sont audibles quand le transmetteur est relié au téléviseur ou magnétoSCOPE, réglez le commutateur NOISE FILTER sur ON.

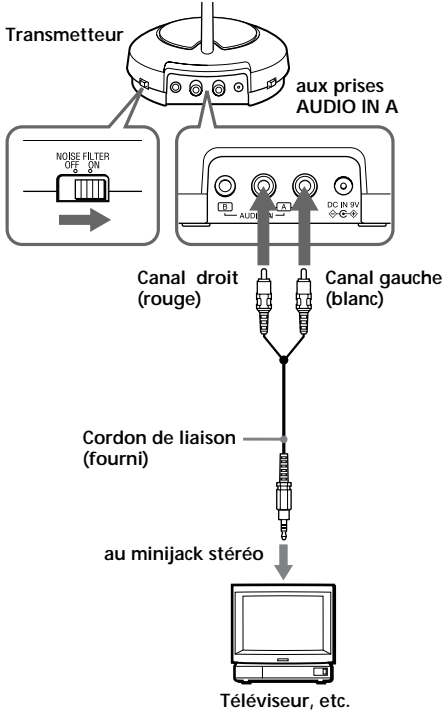

Remarques

- Si vous raccordez le transmetteur à la prise LINE OUT ou REC OUT d'un lecteur MD ou d'un lecteur CD, ne réglez pas le commutateur NOISE FILTER sur ON, sinon le volume sera limité.
- Le commutateur NOISE FILTER n'agit sur le son que dans les cas de liaison du schéma ©. Dans les cas de liaison ③ et ④ de la page 19, il n'a aucun effet.
- Si le transmetteur est placé à proximité ou sur un téléviseur, il peut capter du bruit. Dans ce cas, éloignez-le du téléviseur.

2 Branchez le transmetteur sur une prise secteur à l'aide de l'adaptateur secteur fourni.

Remarques

- Utilisez uniquement l'adaptateur secteur fourni à l'exclusion de tout autre.



Polarité de la fiche

- Quand vous raccordez directement le cordon de liaison à une prise de casque, le signal audio ne sort pas du canal droit. Dans ce cas, utilisez l'adaptateur de fiche PC-236HG vendu séparément.
- Si l'appareil raccordé présente la fonction AVLS (système de limitation automatique du volume), désactivez cette fonction quand vous utilisez le transmetteur, sinon vous devrez augmenter le volume du casque, ce qui provoquera du bruit.

* WALKMAN est une marque déposée de Sony Corporation.

Emission des signaux RF par le transmetteur

Le transmetteur se met automatiquement à émettre les signaux RF quand il détecte des signaux audio des appareils raccordés. S'il ne détecte aucun signal pendant plus d'une minute environ, il cesse d'émettre des signaux RF, mais le témoin d'alimentation reste allumé. Dès que l'émetteur reçoit à nouveau un signal audio, il envoie les signaux RF.

Si le signal audio est très faible, l'émetteur n'émettra pas automatiquement les signaux RF. Dans ce cas, réglez le volume de l'appareil raccordé sur 5 - 6.

Vous ne pourrez peut-être pas entendre le début du son fourni par le casque quand le transmetteur se remet à émettre des signaux RF après la détection d'un signal.

Remarque

Si le transmetteur est raccordé à la prise de casque de l'appareil source, réglez le volume le plus haut possible sur l'appareil en évitant les distorsions du son.

Mise sous tension et hors tension automatique

Quand vous enlevez le casque, il se met automatiquement hors tension. Veillez à ne pas tirer sur le serre-tête auto-adaptable, sinon il se mettra sous tension.

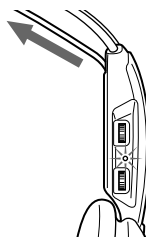

Mise sous tension

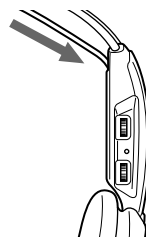

Mise hors tension

Ecoute d'un programme

- 1 Mettez d'abord l'appareil audio/vidéo sous tension puis l'émetteur.

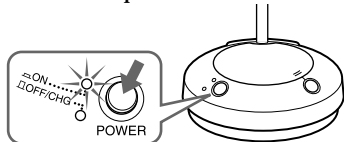

- 2 Sélectionnez la fréquence radio avec le sélecteur CHANNEL.

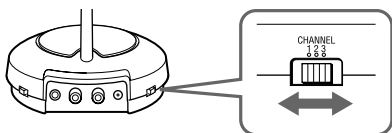

- 3 Posez le casque sur la tête. Il se met automatiquement sous tension.



- 4 Réglez le volume à un niveau modéré avec la commande VOL, puis accordez le casque sur la fréquence du transmetteur avec la commande TUNING jusqu'à ce que le signal audio soit fort et clair.

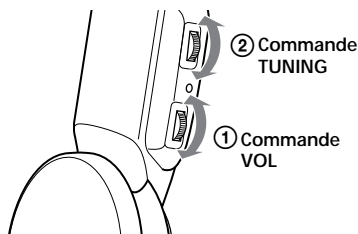

Refaites les étapes 2 et 4 jusqu'à ce que la réception soit meilleure.

Voir page suivante

Silencieux

Si un sifflement est audible quand vous utilisez le casque hors de portée des rayons (voir le paragraphe suivant), le silencieux sera automatiquement activé et le son du casque coupé.

Pour rétablir le son, rapprochez-vous du transmetteur.

Après l'écoute d'un programme

Enlevez le casque et posez-le sur le support du transmetteur, comme indiqué ci-dessous.

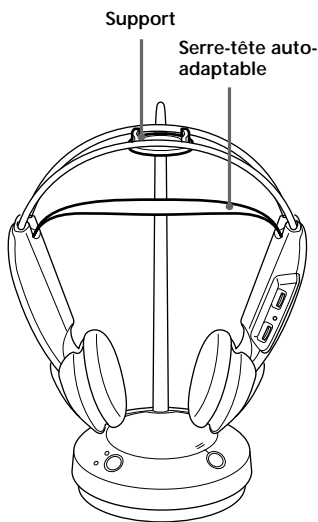

Remarque

Ne suspendez pas le casque par le serre-tête auto-adaptable, sinon il sera tiré vers le haut et le casque se mettra sous tension.

Portée du transmetteur

La distance optimale du transmetteur est de 100 m environ sans que le système ne capte d'interférences. Toutefois, la distance peut varier selon l'environnement. Si le système capte du bruit à moins de 100 m, réduisez la distance entre le transmetteur et le casque, ou sélectionnez un autre canal.

Remarques

- Si vous utilisez le casque dans la zone de couverture du transmetteur, la direction du transmetteur par rapport à l'auditeur n'a aucune importance.
- Dans la zone de réception des signaux, il existe toutefois certains endroits (zones de silence) où les signaux de radiofréquence ne peuvent pas être reçus. Ce phénomène est inhérent aux signaux de radiofréquence et n'est pas le signe d'une défaillance. Un léger déplacement du transmetteur suffit souvent à modifier la zone de silence en question.

Remplacement des oreillettes

Quand les oreillettes sont sales ou usées, vous pouvez vous en procurer des neuves auprès de votre revendeur Sony. Remplacez les oreillettes comme indiqué ci-dessous.

- 1 Enlevez l'oreillette usées en la sortant de la rainure du boîtier.

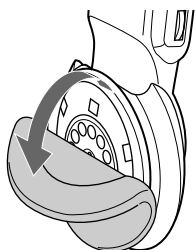

- 2 Placez l'oreillette neuve sur le transducteur et insérez le bord dans la rainure comme indiqué sur l'illustration.

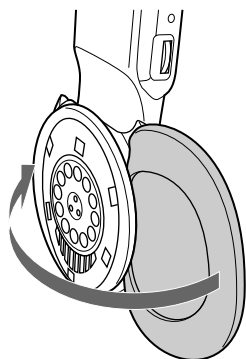

Vérifiez que toute la bordure de l'oreillette est bien insérée dans la rainure.

Précautions

- Si vous prévoyez de ne pas utiliser le casque pendant longtemps, enlevez les piles pour éviter tout dommage dû à une fuite d'électrolyte et à la corrosion.
- Si vous ne comptez pas utiliser le transmetteur pendant longtemps, débranchez l'adaptateur secteur de la prise murale en tirant sur la fiche et non pas sur le cordon.
Enlevez aussi les piles pour éviter une fuite d'électrolyte et la corrosion qui s'ensuit.
- Ne laissez pas le système de casque stéréo infrarouge dans un endroit exposé au soleil, à la chaleur ou à l'humidité.

Remarques sur le casque

Prévention des dommages auditifs

Évitez d'écouter à un volume élevé. Il est déconseillé par les médecins d'écouter pendant longtemps et sans interruption à un volume élevé. Si vous percevez un bourdonnement dans les oreilles, réduisez le volume ou cessez d'écouter.

Civisme

Écoutez à un volume modéré. Vous pourrez ainsi entendre les sons extérieurs et vous ne dérangerez pas les personnes qui sont près de vous.

Pour toute question ou problème au sujet de ce casque non mentionné dans ce mode d'emploi, veuillez contacter votre revendeur Sony.

Veillez à apporter le casque et le transmetteur à votre revendeur Sony pour toute réparation.

Guide de dépannage

Problème	Solution
Pas de son/ son étouffé	<p>Mettez le transmetteur sous tension, puis posez le casque sur la tête.</p> <p>Vérifiez les branchements de l'appareil audio/vidéo ou de l'adaptateur d'alimentation secteur.</p> <p>Assurez-vous que l'appareil audio/vidéo est sous tension.</p> <p>Augmentez le volume de l'appareil audio/vidéo raccordé, si le transmetteur est raccordé à la prise de casque.</p> <p>Sélectionnez la fréquence radio avec le sélecteur CHANNEL, puis accordez le casque sur la fréquence de l'émetteur avec la commande TUNING.</p> <p>Le silencieux est en service. Approchez-vous du transmetteur quand vous utilisez le casque.</p> <p>Le voyant POWER du casque luit faiblement ou est éteint.</p> <ul style="list-style-type: none">• Rechargez les piles ou, si le voyant POWER reste éteint après la recharge des piles, remplacez-les par des neuves NC-AA-HJ.• Si vous utilisez des piles ordinaires, remplacez-les par des neuves. <p>Si vous raccordez le transmetteur à la prise LINE OUT ou REC OUT d'un lecteur audio, assurez-vous que le commutateur NOISE FILTER est réglé sur OFF.</p>

Problème	Solution
Distorsion	<p>Si le transmetteur est raccordé à la prise de casque, baissez le volume de l'appareil audio/vidéo raccordé.</p> <p>Sélectionnez la fréquence radio avec le sélecteur CHANNEL.</p> <p>Le voyant POWER du casque luit faiblement ou est éteint.</p> <ul style="list-style-type: none">• Rechargez les piles ou, si le voyant POWER reste éteint après la recharge des piles, remplacez-les par des neuves NC-AA-HJ.• Si vous utilisez des piles ordinaires, remplacez-les par des neuves. <p>Si vous raccordez le transmetteur à la prise LINE OUT ou REC OUT d'un lecteur audio, assurez-vous que le commutateur NOISE FILTER est réglé sur OFF.</p>
Bruit de fond important.	<p>Rapprochez-vous du transmetteur. Plus vous vous éloignez du transmetteur, plus le bruit de fond augmente.</p> <p>Si le transmetteur est raccordé à la prise de casque, augmentez le volume de l'appareil audio/vidéo raccordé.</p> <p>Sélectionnez la fréquence radio avec le sélecteur CHANNEL, puis accordez la fréquence du transmetteur avec la commande TUNING.</p> <p>Le voyant POWER du casque luit faiblement ou est éteint.</p> <ul style="list-style-type: none">• Rechargez les piles ou, si le voyant POWER reste éteint après la recharge des piles, remplacez-les par des neuves NC-AA-HJ.• Si vous utilisez des piles ordinaires, remplacez-les par des neuves. <p>Si vous raccordez le transmetteur à la prise LINE OUT ou REC OUT d'un lecteur audio, assurez-vous que le commutateur NOISE FILTER est réglé sur OFF.</p>

Problème	Solution
Les batteries ne peuvent pas être rechargées.	Des piles sèches sont en place. <ul style="list-style-type: none"> • Installez les piles rechargeables fournies.
Accord impossible.	Des piles rechargeables différentes des piles NC-AA-HJ sont en place. <ul style="list-style-type: none"> • Installez les piles rechargeables NC-AA-HJ.
	Augmentez légèrement le volume et accordez la fréquence.

Spécifications

Données générales

Fréquence porteuse	433,40 – 434,40 MHz
Canal	Canal 1, Canal 2, Canal 3
Modulation	FM stéréo
Réponse en fréquence	20 – 20.000 Hz

Transmetteur

Alimentation	CC 9 V, avec l'adaptateur secteur (fourni)
Entrée audio	Prise cinch/Minijack stéréo
Dimensions	Env. 120 mm diam. × 290 mm (4 3/4 × 11 1/2 pouces) (l/h)
Poids	Env. 155 g (5,5 onces)

Casque

Alimentation	CC 3 V, avec 2 piles R6 (format AA) ou 2 piles rechargeables Ni-Cd NC-AA-HJ fournies
Poids	Env. 215 g (7,6 onces) piles comprises

Piles rechargeables Ni-Cd fournies

Nom de modèle	NC-AA-HJ
Tension	1,2 V
Capacité	600 mAh

Accessoires en option

Batterie rechargeable Ni-Cd	NC-AA-HJ
Adaptateur de fiche	PC-236HG (minijack stéréo ↔ minifiche mono)

Conception et spécifications sujettes à modifications sans préavis.

ADVERTENCIA

Para evitar incendios o el riesgo de electrocución, no exponga la unidad a la lluvia ni a la humedad.

Para evitar descargas eléctricas, no abra la unidad. En caso de avería, solicite los servicios de personal cualificado.

¡Bienvenido!

Muchas gracias por la adquisición del sistema de auriculares estéreo inalámbrico MDR-RF430RK Sony.

Antes de utilizar el sistema, lea detenidamente este manual y consérvelo para futuras referencias.

Algunas de las características son:

- Sistema inalámbrico que le permitirá escuchar un programa sin verse restringido por un cable.
- Reproducción de sonido de alta fidelidad
- Transmisor compacto que funciona CA utilizando el adaptador de alimentación de CA, que se utiliza también como cargador de baterías.
- Auriculares Supra-aurales cómodos con casco autoajustable.
- Función de conexión/desconexión de los auriculares para conservar la energía de las pilas
- Función de silenciamiento para evitar el ruido cuando no haya señal de audio disponible
- Como fuente de alimentación de los altavoces podrán utilizarse las baterías suministradas o pilas R6 (tamaño AA) adquiridas en un establecimiento del ramo.

Notas sobre el rendimiento de recepción

El sistema para este equipo utiliza señales de frecuencia muy alta de la banda de 400 MHz, motivo por el que el rendimiento de la recepción puede deteriorarse debido al medio ambiente. En los ejemplos siguientes se indican las condiciones que pueden reducir el alcance de la recepción o causar interferencias en ella.

- Dentro de un edificio con paredes que contengan vigas de acero.
- Área con muchos armarios archivadores de acero, etc.
- Área con muchos aparatos eléctricos capaces de generar ruido electromagnético.
- Transmisor colocado sobre un instrumento metálico.
- Área encarada hacia carreteras.
- Ruido o señales de interferencia en los alrededores debido a transceptores de radio de camiones, etc.
- Ruido o señales de interferencia en los alrededores debido a sistemas de comunicaciones instalados a lo largo de carreteras.

Índice

Preparativos

Desembalaje	28
Carga de las baterías de los auriculares	28
Preparación de los auriculares	30
Preparación del transmisor	31

Utilización del sistema

Escucha de un programa	33
Áreas efectivas del transmisor	34
Reemplazo de las almohadillas auriculares	35

Información adicional

Precauciones	35
Solución de problemas	36
Especificaciones	37

ES

Desembalaje

Compruebe si ha recibido lo siguiente:

- Transmisor

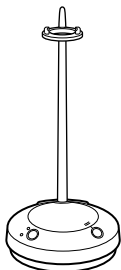

- Baterías de níquel-cadmio NC-AA-HJ



- Adaptador de alimentación de CA

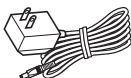

- Auriculares



- Adaptador de clavijas universal (minitoma estéreo ↔ clavija telefónica estéreo)



- Cable conector (clavijas fono ↔ miniclavija estéreo), 1 m



Carga de las baterías de los auriculares

Utilización de los auriculares por primera vez

Los auriculares se alimentan con las baterías suministradas o con pilas R6 (tamaño AA) adquiridas en un establecimiento del ramo. Antes de utilizar los auriculares con las baterías suministradas NC-AA-HJ por primera vez, cargue las baterías de la forma siguiente. Las baterías NC-AA-HJ son para utilizarse solamente con sistemas auriculares inalámbricos Sony. No intente utilizarlas nunca para ningún otro fin.

- 1** Presione el botón OPEN para abrir la tapa del compartimiento de las baterías/pilas del transmisor.

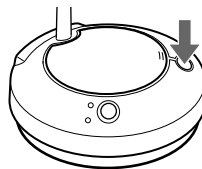

- 2** Inserte las dos baterías NC-AA-HJ suministradas haciendo coincidir **+** y **-** de las mismas con **+** y **-** del compartimiento.

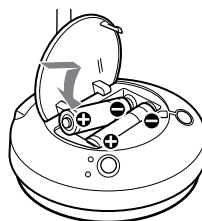

- 3** Cierre el compartimento de las baterías/pilas.

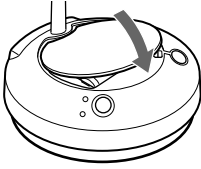

- 4** Conecte el transmisor a una fuente de alimentación.

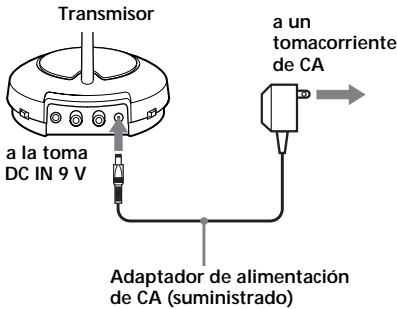

- 5** Ajuste el selector OFF/CHG•POWER ON de forma que el indicador OFF/CHG se encienda en verde. Se iniciará la carga.

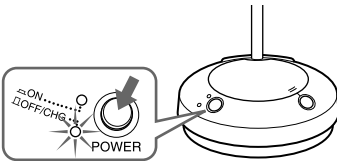

Notas

- Cargue solamente las baterías NC-AA-HJ suministradas.
- Con esta unidad no podrá recargar otras baterías R6 (tamaño AA) (NC-AA, etc.).
- Cerciórese de cargar ambas baterías a la vez. El cargador no podrá cargar las baterías una tras otra.
- Utilice solamente el adaptador de alimentación de CA. No use ningún otro adaptador de CA.



Polaridad de la clavija

Si el indicador no se enciende

Compruebe si las baterías están correctamente insertadas en el compartimento para las mismas del transmisor.

Para recargar las baterías después de haberlas utilizado

Para cargar las baterías, realice los pasos anteriormente mencionados.

Como para la carga se utiliza una corriente eléctrica muy pequeña, no tendrá que preocuparse por la sobrecarga.

Horas de carga y tiempo de utilización

Horas aprox. de carga	Tiempo aprox. de utilización*
1	50 minutos
24**	20 horas

* con salida de 1 kHz, 1 mW + 1 mW

** Horas requeridas para cargar completamente baterías descargadas

Preparación de los auriculares

- 1 Abra la tapa del compartimiento de las baterías/pilas de la parte exterior izquierda del casco.

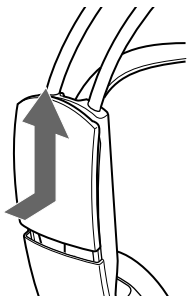

- 2 Inserte dos baterías NC-AA-HJ cargadas haciendo coincidir **+** y **-** de las mismas con **+** y **-** del interior de su compartimiento.

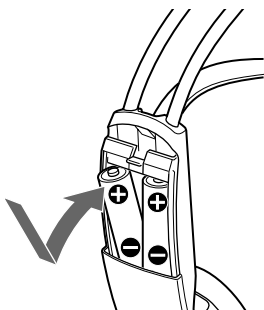

- 3 Cierre la tapa del compartimiento de las baterías/pilas.

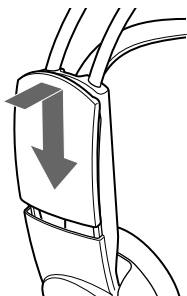

Utilización de los auriculares con pilas R6 (tamaño AA) adquiridas en un establecimiento del ramo

Instale las pilas de la misma forma que se ha descrito en "Preparación de los auriculares".

Duración de las pilas

Pilas	Horas aprox.*
Pilas alcalinas LR6 (SG) Sony	60
Pilas R6P (SR) Sony	30

* con salida de 1 kHz, 1 mW + 1 mW

Notas sobre las pilas

Para evitar los daños que podría causar el electrólito de las pilas al sistema:

- Inserte las pilas con la polaridad correcta.
- No trate de cargar las pilas.
- Cuando no vaya a utilizar el sistema durante mucho tiempo, extráigale las pilas.

Si se fuga el electrólito de las pilas, limpie el compartimiento de las mismas antes de insertar otras nuevas.

Comprobación de la energía restante de las baterías/pilas de los auriculares

Tire hacia arriba de la banda autoajustable y compruebe si el indicador de alimentación de los auriculares está encendido en rojo. Si lo está, podrá utilizar los auriculares.

Si el indicador está débilmente iluminado o apagado, y el sonido se oye distorsionado o con mucho ruido, cargue las baterías o instale pilas nuevas.

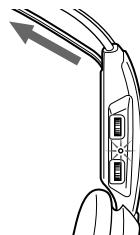

Notas

- Durante la recarga, el transmisor se desconectará.
- Cuando la duración útil de las baterías se acorte a la mitad incluso después de haberlas recargado adecuadamente, adquiera nuevas baterías NC-AA-HJ.

Preparación del transmisor

1 Conecte el transmisor al equipo de audio/vídeo. Seleccione una de las conexiones siguientes dependiendo del tipo de toma.

Ⓐ Conexión a una toma para auriculares

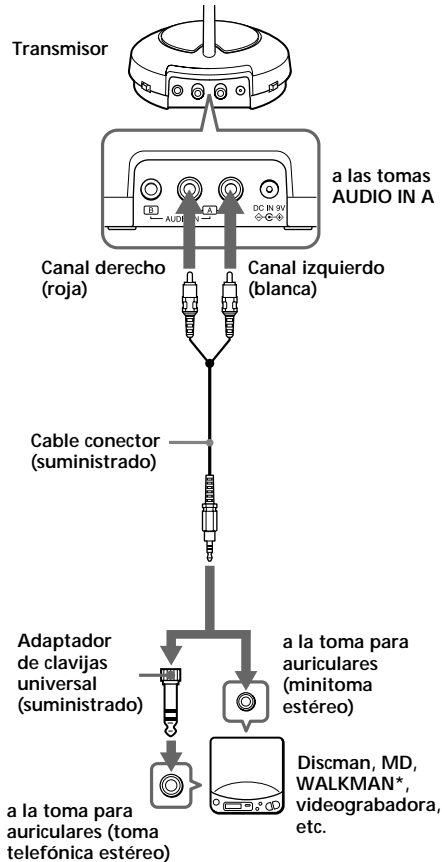

Ⓑ Conexión a las tomas LINE OUT o REC OUT

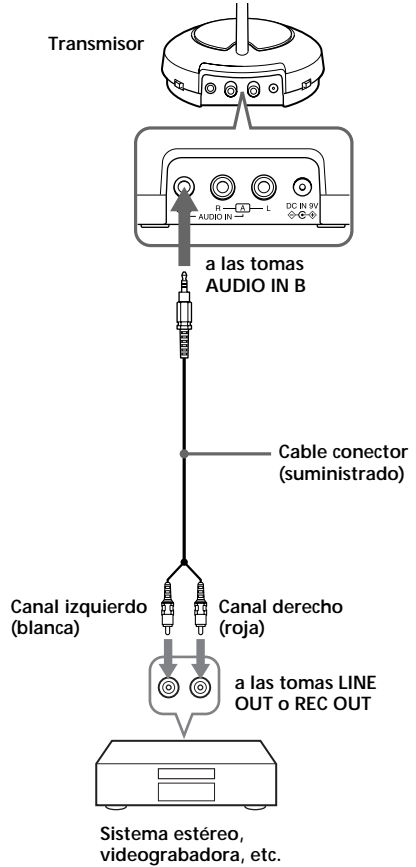

Continúa en la página siguiente

continuación

- © Para conectar un televisor, etc.
Si se produce ruido al conectar el transmisor a su televisor o grabadora, ponga el interruptor NOISE FILTER en ON.

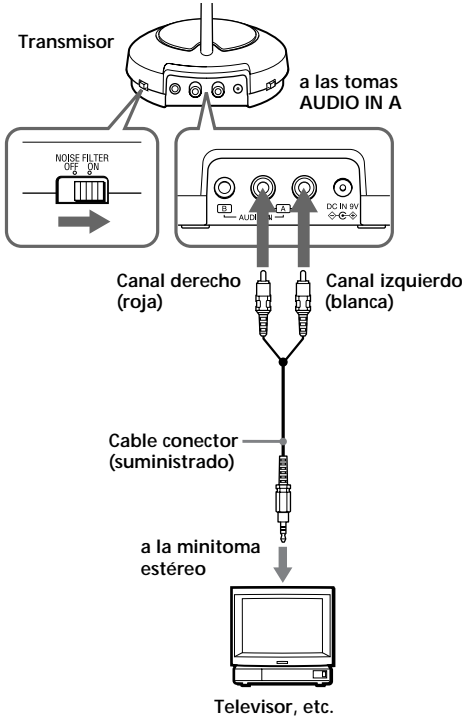

Notas

- Si ha conectado el transmisor a la toma LINE OUT o REC OUT de un reproductor de minidiscos o de discos compactos, no ponga el interruptor NOISE FILTER en ON. De lo contrario, el volumen se limitaría.
- El interruptor NOISE FILTER afectará el sonido solamente en casos tales como el indicado en el diagrama de conexión ©. En los diagramas Ⓐ y Ⓑ de la página 31, el interruptor no tendrá efecto.
- Cuando el transmisor esté colocado cerca de un televisor, puede captar ruido. En tal caso, colóquelo alejado del televisor.

2 Conecte el transmisor a un tomacorriente de CA utilizando el adaptador de CA suministrado.

Notas

- Utilice solamente el adaptador de alimentación de CA suministrado. No utilice ningún otro tipo de adaptador de alimentación de CA.



Polaridad de la clavija

- Cuando haya conectado el cable conector directamente a una toma para auriculares, la señal de audio no saldrá a través del canal derecho. En tal caso, utilice un adaptador de clavija PC-236HG vendido aparte.
- Si el equipo conectado posee la función de sistema limitador automático de volumen (AVLS), cerciórese de desactivarla cuando utilice el transmisor. De lo contrario, tendría que aumentar el volumen de los auriculares, y esto podría causar ruido.

* WALKMAN es marca registrada de Sony Corporation.

Escucha de un programa

- 1 En primer lugar, conecte la alimentación del equipo de audio, y después la del transmisor.

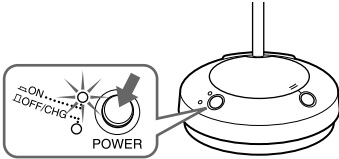

- 2 Elija la frecuencia de radiodifusión con el selector CHANNEL.

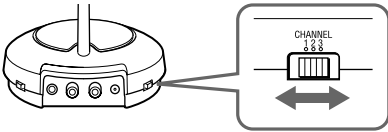

- 3 Colóquese los auriculares, y la alimentación se conectará automáticamente.



- 4 Aumente el volumen hasta un nivel moderado con el control VOL, y después sintonice los auriculares a la frecuencia del transmisor con el control TUNING hasta que oiga claramente la señal de radiodifusión.

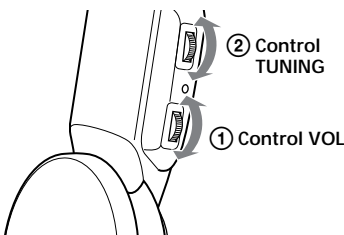

Intente los pasos 2 y 4 hasta obtener la mejor recepción posible.

Transmisión de señales de RF desde el transmisor

El transmisor comenzará a transmitir automáticamente señales de RF cuando detecte señales de audio procedentes de los equipos de audio.

Si no detecta una señal de audio durante más de aproximadamente un minuto, el transmisor dejará de transmitir señales de RF.

Sin embargo, el indicador de alimentación permanecerá encendido. Cuando el transmisor vuelva a recibir una señal de audio, comenzará a transmitir señales de RF.

Si la señal de audio es muy débil, el transmisor no transmitirá señales de RF automáticamente. En este caso, cerciórese de que el volumen de los equipos conectados esté ajustado a 5 - 6.

Es posible que usted no oiga el comienzo del sonido a través de los auriculares hasta que el transmisor comience a transmitir señales de RF después de haber detectado una señal de audio.

Nota

Si el transmisor está conectado a la toma para auriculares del equipo fuente, ajuste el volumen de tal equipo al nivel más alto posible sin que se distorsione la señal de audio.

Función de conexión/desconexión automática de la alimentación

Cuando se quite los auriculares, su alimentación se desconectará automáticamente. No tire de la banda autoajustable hacia arriba, ya que de lo contrario se conectaría la alimentación de los mismos.

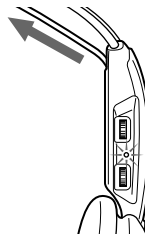

La alimentación se conectará.

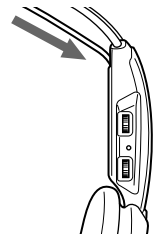

La alimentación se desconectará.

Función de silenciamiento

Si oye ruido de siseo cuando, utilice los auriculares fuera del alcance efectivo (consulte la sección siguiente), se activará la función de silenciamiento y no se oirá sonido a través de los auriculares.

Para restablecer el sonido, acérquese al transmisor.

Después de haber escuchado un programa

Quítese los auriculares y colóquelos sobre el soporte del transmisor como se muestra a continuación.

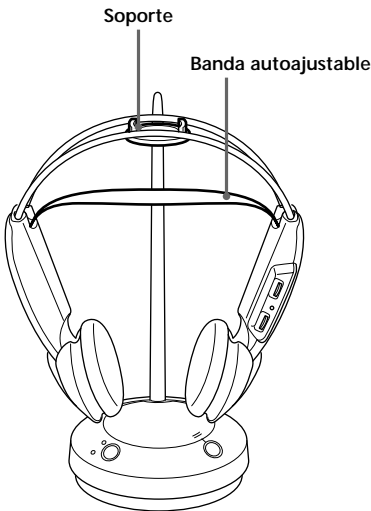

Nota

No cuelgue los auriculares por la banda autoajustable, ya que se vería empujada hacia arriba y se conectaría la alimentación de los auriculares.

Áreas efectivas del transmisor

La distancia óptima es de aproximadamente 100 metros sin que el sistema capte interferencias. Sin embargo, la distancia puede variar de acuerdo con las condiciones ambientales. Si el sistema capta ruido cuando lo esté utilizando dentro de la distancia mencionada, reduzca la distancia entre el transmisor y los auriculares, o seleccione otro canal.

Notas

- Cuando utilice los auriculares dentro del área efectiva del transmisor, éste podrá colocarse en cualquier dirección con respecto al oyente.
- Incluso dentro del área de recepción de señales, pueden existir algunos puntos (puntos muertos) en los que no se reciba la señal de RF. Esta característica es inherente a las señales de RF, y no indica mal funcionamiento. Moviendo ligeramente el transmisor podrá cambiar la ubicación del punto muerto.

Reemplazo de las almohadillas auriculares

Cuando las almohadillas auriculares se ensucien o dañen, adquiera otras en su proveedor Sony. Reemplácelas como se muestra en la ilustración siguiente.

- 1 Extraiga la almohadilla vieja sacándola de la ranura del auricular.

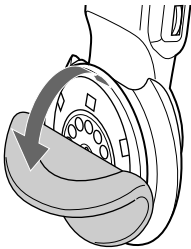

- 2 Coloque la nueva almohadilla en el auricular e inserte el borde de la misma en la ranura, como se muestra en la ilustración.

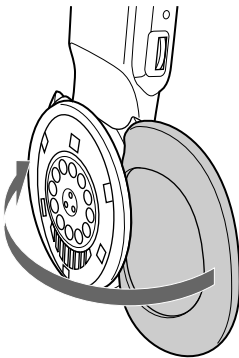

Cerciórese de que todo el borde de la almohadilla haya quedado insertado con seguridad en la ranura.

Precauciones

- Cuando no vaya a utilizar los auriculares durante mucho tiempo, extraiga las pilas para evitar el daño que podría causar el electrólito de las mismas.
- Cuando no vaya a utilizar el transmisor durante mucho tiempo, desconecte el adaptador de alimentación de CA del tomacorriente de CA sujetando el enchufe. Además, extraiga las pilas para evitar el daño que podría causar el electrólito de las mismas en caso de fugarse.
- No deje el sistema de auriculares estéreo inalámbrico en un lugar sometido a la luz solar directa, al calor, ni a la humedad.

Notas sobre los auriculares Cuidado de sus oídos

Evite utilizar los auriculares a gran volumen. Los expertos en oídos aconsejan no utilizar auriculares para escuchar continuamente a gran volumen. Si experimenta un silbido en sus oídos, reduzca el volumen o deje de utilizar los auriculares.

Respeto a los demás

Mantenga el volumen a un nivel moderado. Esto le permitirá escuchar los sonidos del exterior y no molestar a quienes se encuentren a su alrededor.

Si tiene alguna pregunta o problema en relación con este sistema que el manual no pueda resolver, póngase en contacto con su proveedor.

Cuando los auriculares o el transmisor necesiten reparación, lleve ambos a su proveedor Sony.

Solución de problemas

Problema	Solución
Carencia de sonido/ sonido amortiguado	<p>Conecte en primer lugar la alimentación del transmisor, y después colóquese los auriculares.</p> <p>Compruebe la conexión del equipo de audio/vídeo o del adaptador de alimentación de CA.</p> <p>Compruebe si la alimentación del equipo de audio/vídeo está conectada.</p> <p>Si el transmisor está conectado a la toma para auriculares de un equipo de audio/vídeo, aumente el volumen del mismo.</p> <p>Elija la radiofrecuencia con el selector CHANNEL, y después sintonice los auriculares a la frecuencia del transmisor con el control TUNING.</p> <p>La función de silenciamiento está activada.</p> <p>Utilice los auriculares cerca del transmisor.</p> <p>El indicador POWER de los auriculares se ilumina débilmente o se apaga.</p> <ul style="list-style-type: none">• Cargue las baterías, o si el indicador POWER permanece apagado después de haberlas cargado, adquiera nuevas baterías NC-AA-HJ.• Si está utilizando pilas, reemplácelas por otras nuevas. <p>Si ha conectado el transmisor a la toma LINE OUT o REC OUT de un reproductor de audio, cerciórese de que el interruptor NOISE FILTER esté en OFF.</p>

Problema	Solución
Distorsión	<p>Si el transmisor está conectado a una toma para auriculares, reduzca el volumen del equipo de audio/vídeo conectado.</p> <p>Seleccione la radiofrecuencia con el selector CHANNEL.</p> <p>El indicador POWER de los auriculares se ilumina débilmente o se apaga.</p> <ul style="list-style-type: none">• Cargue las baterías, o si el indicador POWER permanece apagado después de haberlas cargado, adquiera nuevas baterías NC-AA-HJ.• Si está utilizando pilas, reemplácelas por otras nuevas. <p>Si ha conectado el transmisor a la toma LINE OUT o REC OUT de un reproductor de audio, cerciórese de que el interruptor NOISE FILTER esté en OFF.</p>
Ruido fuerte de fondo	<p>Acérquese al transmisor. A medida que se aleje del transmisor, es posible que oiga más ruido.</p> <p>Si el transmisor está conectado a la toma para auriculares, aumente el volumen del equipo de audio/vídeo.</p> <p>Elija la radiofrecuencia con el selector CHANNEL, y después sintonice la frecuencia del transmisor con el control TUNING.</p> <p>El indicador POWER de los auriculares se ilumina débilmente o se apaga.</p> <ul style="list-style-type: none">• Cargue las baterías, o si el indicador POWER permanece apagado después de haberlas cargado, adquiera nuevas baterías NC-AA-HJ.• Si está utilizando pilas, reemplácelas por otras nuevas. <p>Si ha conectado el transmisor a la toma LINE OUT o REC OUT de un reproductor de audio, cerciórese de que el interruptor NOISE FILTER esté en OFF.</p>

Problema	Solución
No es posible cargar las baterías.	Ha instalado pilas. • Instale las baterías suministradas.
	Ha instalado baterías diferentes a NC-AA-HJ. • Instale las baterías NC-AA-HJ.
No es posible sintonizar.	Aumente moderadamente el volumen y después sintonice la frecuencia.

Especificaciones

Generales

Frecuencia portadora	433,40 – 434,40 MHz
Canales	1, 2, y 3
Modulación	FM estéreo
Respuesta en frecuencia	20 – 20.000 Hz

Transmisor

Fuente de alimentación	DC 9 V: Adaptador de alimentación de CA (suministrado)
Entrada de audio	Tomas fono/minitoma estéreo
Dimensiones	Aprox. 120 mm de diá. × 290 mm (an/al)
Masa	Aprox. 155 g

Auriculares

Fuente de alimentación	3 V CC: 2 pilas R6 (tamaño AA) o 2 baterías de níquel-cadmio NC-AA-HJ suministradas
Masa	Aprox. 215 g incluyendo las baterías de níquel-cadmio

Baterías de níquel-cadmio suministradas

Nombre del modelo	NC-AA-HJ
Tensión	1,2 V
Capacidad	600 mAh

Accesorios opcionales

Baterías de níquel-cadmio	NC-AA-HJ
Adaptador de clavija	PC-236HG (minitoma estéreo ↔ miniclavija monoaural)

Diseño y especificaciones sujetos a cambio sin previo aviso.

Vorsicht

Um Feuergefahr und die Gefahr eines elektrischen Schlages zu vermeiden, darf das Gerät weder Regen noch Feuchtigkeit ausgesetzt werden.

Um einen elektrischen Schlag zu vermeiden, darf das Gehäuse nicht geöffnet werden. Überlassen Sie Wartungsarbeiten stets nur einem Fachmann.

Willkommen!

Wir beglückwünschen Sie zum Kauf des drahtlosen Sony Stereo-Kopfhörersystems MDR-RF430RK. Lesen Sie vor der Inbetriebnahme diese Anleitung sorgfältig durch, und bewahren Sie sie zum späteren Nachschlagen gut auf.

Hier einige der gebotenen Funktionen:

- Musikgenuß über Kopfhörer ohne störendes Kabel.
- HiFi-Tonqualität.
- Kompakte, netzbetriebene Sendeeinheit, die gleichzeitig als Ladestation für die Akkus dient. Netzadapter im Lieferumfang enthalten.
- Komfortable Supra-aural-Kopfhörer mit sebsteinstellendem Kopfband.
- Automatische Ein-/Ausschaltfunktion der Kopfhörer verhindert unnötigen Stromverbrauch.
- Stummschaltfunktion unterdrückt das Rauschen, wenn kein Tonsignal vorhanden ist.
- Stromversorgung des Kopfhörers wahlweise über die mitgelieferten Akkubatterien oder handelsübliche Mignonzellen (R6/Größe AA).

Hinweise zur Übertragungsqualität

Das System arbeitet im 400-MHz-Band (VHF). Die relativ hohe Frequenz ermöglicht im allgemeinen eine hohe Übertragungsqualität; in folgenden Fällen kann die Qualität oder die Reichweite jedoch beeinträchtigt sein.

- In Gebäuden mit Wänden aus Stahlbeton.
- In Räumen mit vielen Metallregalen usw.
- In der Nähe von Geräten, von denen elektromagnetische Wellen ausgehen.
- Bei Aufstellung der Sendeeinheit auf eine Metallgegenstand.
- In der Nähe von befahrenen Straßen.
- In der Nähe von Amateurfunksendern usw.
- Bei Störeinstrahlungen von Sendeanlagen und Umsetzern, die an der Straße montiert sind.

Inhaltsverzeichnis

Vorbereitung

Auspacken	40
Laden der Kopfhörer-Akkus	40
Vorbereiten des Kopfhörers	42
Vorbereiten der Sendeeinheit	43

Betrieb des Systems

Wiedergabe	45
Reichweite der Sendeeinheit	46
Auswechseln der Ohrpolster	47

Zusatzinformationen

Zur besonderen Beachtung	47
Störungsüberprüfungen	48
Technische Daten	49

Auspacken

Vergewissern Sie sich nach dem Auspacken, daß die folgenden Teile vorhanden sind:

- Sendeeinheit

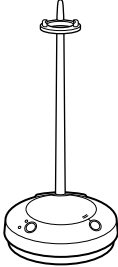

- NiCd-Akkus NC-AA-HJ



- Netzadapter

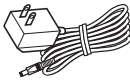

- Kopfhörer



- Steckeradapter (Stereo-Minibuchse ↔ Stereo-Klinkenstecker)

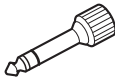

- Verbindungskabel (Cinchstecker ↔ Stereo-Ministecker), 1 m



Laden der Kopfhörer-Akkus

Erste Inbetriebnahme des Kopfhörers

Der Kopfhörer kann wahlweise mit den mitgelieferten Akkus oder handelsüblichen Mignonzellen (R6/Größe AA) betrieben werden. Bevor Sie den Kopfhörer zum ersten Mal mit den mitgelieferten Akkus NC-AA-HJ betreiben, laden Sie die Akkus wie folgt auf.

NC-AA-HJ ist ausschließlich für drahtlose Sony Kopfhörersysteme bestimmt. Verwenden Sie ihn niemals für andere Zwecke.

- 1** Drücken Sie die OPEN-Taste zum Öffnen des Batteriefach deckels der Sendeeinheit.

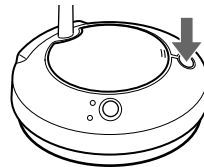

- 2** Legen Sie die beiden mitgelieferten Akkus (NC-AA-HJ) mit richtiger +/– Polarität (entsprechend der Angabe + und – im Batteriefach) ein.

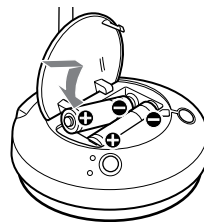

- 3** Schließen Sie den Batteriefachdeckel.

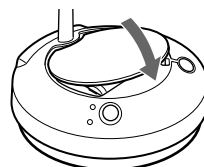

4 Schließen Sie den Netzadapter an.

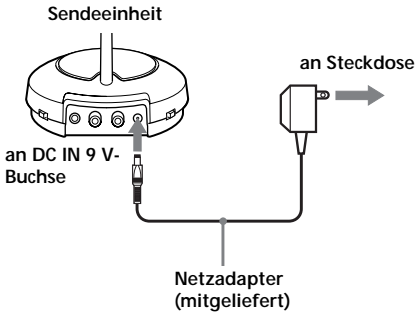

5 Stellen Sie den OFF/CHG•POWER ON-Schalter so ein, daß die OFF/CHG-Anzeige grün aufleuchtet. Der Ladevorgang beginnt.

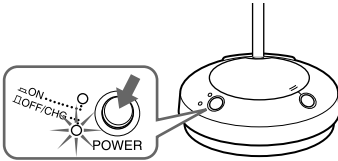

Hinweise

- In der Sendeeinheit können nur die mitgelieferten Akkus NC-AA-HJ geladen werden.
- Andere R6/AA-Akkus (NC-AA usw.) können nicht geladen werden.
- Laden Sie stets beide Akkus gleichzeitig. Es ist nicht möglich, mit der Anlage einen einzelnen Akku zu laden.
- Verwenden Sie nur den mitgelieferten Netzadapter; andere Netzadapter dürfen nicht verwendet werden.



Steckerpolarität

Laden der Kopfhörer-Akkus nach dem Betrieb

Zum Laden der Akkus führen Sie die obigen Schritte aus. Da die Akkus mit einem äußerst geringen Strom geladen werden, besteht keine Überladungsgefahr.

Lade- und Betriebszeiten

Ungefähre Ladezeit	Ungefähre Betriebszeit*
1 Stunde	50 Minuten
24 Stunden**	20 Stunden

* Bei einem 1-kHz-Tonsignal und einer Ausgangsleistung von 1 mW + 1 mW.

** Zum vollständigen Laden eines leeren Akkus benötigte Zeit.

Wenn die Anzeige nicht leuchtet

Überprüfen Sie, ob die mitgelieferten Akkus richtig in das Batteriefach der Sendeeinheit eingelegt sind.

Vorbereiten des Kopfhörers

- 1** Öffnen Sie den Batteriefachdeckel links außen am Kopfband.

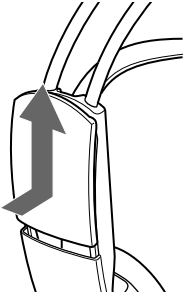

- 2** Legen Sie den beiden Akkus NC-AA-HJ mit richtiger \oplus/\ominus Polarität (entsprechend der Angabe \oplus und \ominus im Batteriefach) ein.

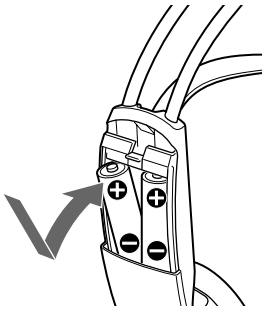

- 3** Schließen Sie den Batteriefachdeckel.

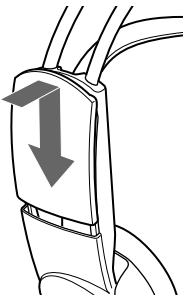

Betrieb des Kopfhörers mit handelsüblichen Mignonzellen (R6/Größe AA)

Die Mignonzellen werden in gleicher Weise eingelegt wie die Akkus (siehe „Vorbereiten des Kopfhörers“).

Batterie-Lebensdauer

Batterietyp	Ungefähre Zeit in Stunden*
Sony Alkalibatterie LR6 (SG)	60
Sony Batterie R6P (SR)	30

* Bei einem 1-kHz-Tonsignal und einer Ausgangsleistung von 1 mW + 1 mW.

Hinweise zu den Batterien

Beachten Sie stets folgendes, um ein Auslaufen und Korrosion zu vermeiden:

- Legen Sie die Batterien mit richtiger Polarität ein.
 - Versuchen Sie niemals, Trockenbatterien aufzuladen.
 - Nehmen Sie die Batterien heraus, wenn das System längere Zeit nicht verwendet wird.
- Wenn eine Batterie dennoch einmal ausgelaufen ist, wischen Sie das Batteriefach gut sauber, bevor Sie neue Batterien einlegen.

Prüfen der restlichen Stärke der Kopfhörerbatterie

Ziehen Sie am selbststellenden Band und prüfen Sie, ob die Betriebsanzeige des Kopfhörers rot aufleuchtet. Sie können jetzt den Kopfhörer verwenden.

Wenn die Betriebsanzeige schwach wird oder erlischt, oder wenn der Klang schwach oder verzerrt wird oder starkes Rauschen aufweist, müssen Sie die Batterie aufladen.

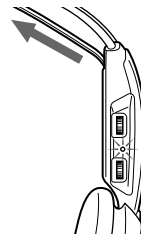

Hinweise

- Während des Ladens schaltet sich die Sendeeinheit aus.
- Wenn die Akkus nur noch einen Betrieb von weniger als der Hälfte der ursprünglichen Zeit ermöglichen, obwohl sie voll geladen waren, müssen sie gegen neue NC-AA-HJ ausgewechselt werden.

Vorbereiten der Sendeeinheit

1 Schließen Sie die Sendeeinheit an das Audio-/Videogerät an. Wählen Sie eine der unten gezeigten Verbindungen Je nach Buchsentyp.

a) Anschluß an Kopfhörerbuchse

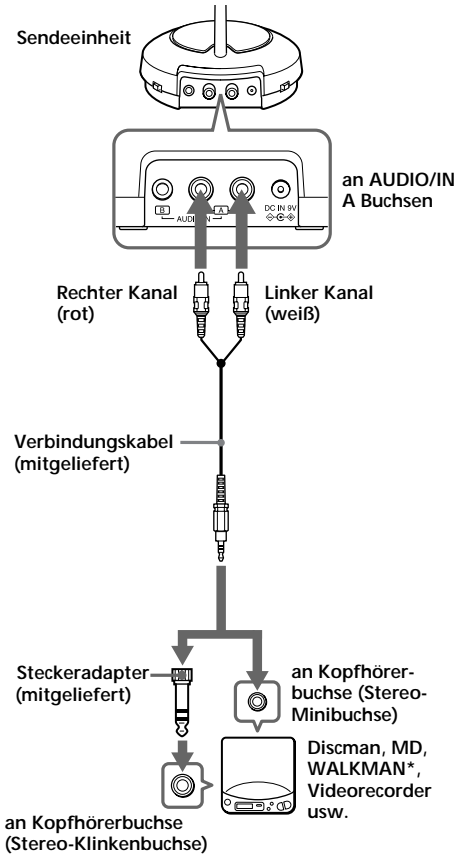

b) Anschluß an LINE OUT- oder REC OUT-Buchsen

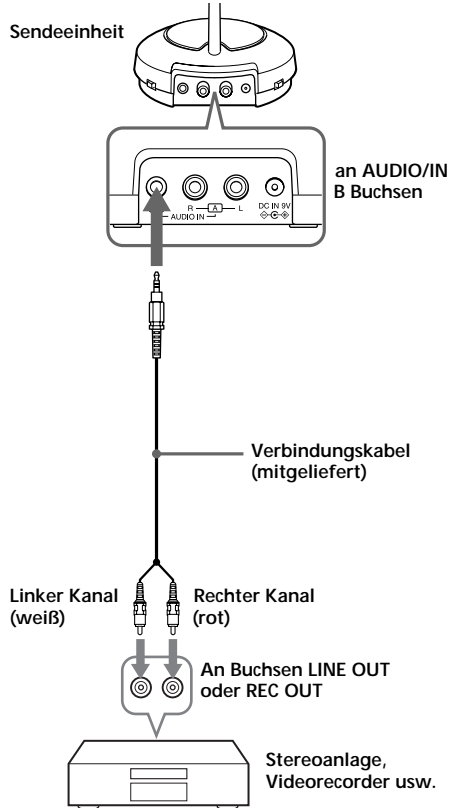

Fortsetzung siehe nächste Seite

Fortsetzung

- Ⓒ Anschluß an ein TV-Gerät usw.
Wenn es bei Anschluß der Sendereinheit an das TV-Gerät oder den Videorecorder zu Störgeräuschen kommt, stellen Sie den Schalter NOISE FILTER auf ON.

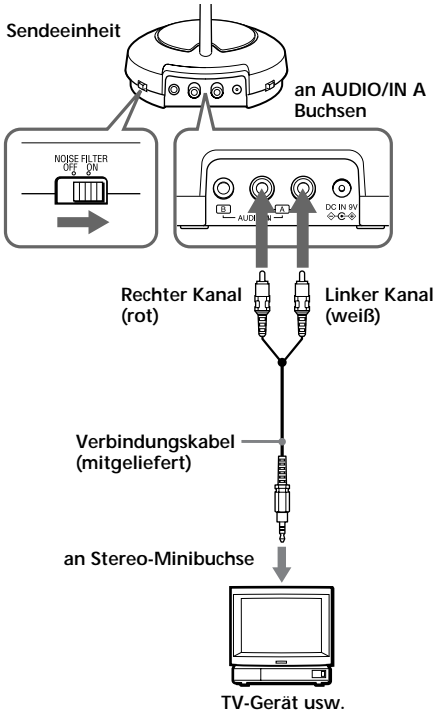

Hinweise

- Wenn Sie die Sendereinheit an die LINE OUT- oder REC OUT-Buchse eines MD-Spielers oder CD-Spielers anschließen, stellen Sie den Schalter NOISE FILTER nicht auf ON, da sich sonst der Lautstärkepegel verringert.
- Der Rauschfilterschalter (NOISE FILTER) beeinflusst nur den Klang in Fällen wie im Verbindungsdiagramm Ⓒ gezeigt. In Fällen wie in Ⓐ und Ⓑ auf Seite 43 dargestellt, hat dieser Schalter keine Wirkung.
- Wenn das Sendegerät auf oder neben einem TV-Gerät aufgestellt wird, kann es durch Rauschen gestört werden.
In diesem Fall das Sendegerät weiter vom TV-Gerät entfernt aufstellen.

2 Schließen Sie die Sendereinheit mit dem mitgelieferten Netzadapter an eine Steckdose an.

Hinweise

- Verwenden Sie nur den mitgelieferten Netzadapter; ein anderer Netzadapter darf nicht verwendet werden.



Steckerpolarität

- Wenn das Verbindungskabel direkt an eine Ohrhörerbuchse angeschlossen wird, ist die über den rechten Kanal kein Ton zu hören. Um den Ton über beide Kanäle zu hören, verwenden Sie den getrennt erhältlichen Steckeradapter PC-236HG.
- Wenn das angeschlossene Gerät eine AVLS-Funktion (Automatic Volume Limiter System, automatische Pegelbegrenzung) besitzt, schalten Sie diese Funktion bei Verwendung der Sendereinheit aus. Ansonsten muß die Lautstärke am Kopfhörer erhöht werden und es kommt zu Störgeräuschen.

* WALKMAN ist ein eingetragenes Warenzeichen der Sony Corporation.

Wiedergabe

- 1** Zuerst das Audio-/Video-Gerät einschalten, und dann das Sendeteil einschalten.

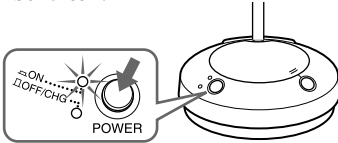

- 2** Wählen Sie die Radiofrequenz mit dem CHANNEL-Wahlschalter.

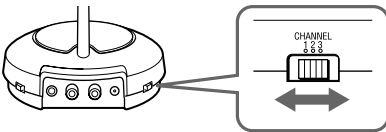

- 3** Setzen Sie den Kopfhörer auf, und er schaltet automatisch ein.

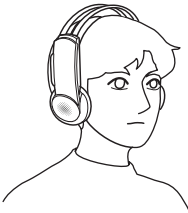

- 4** Stellen Sie die Lautstärke mit dem VOL-Regler auf einen vernünftigen Pegel ein, und stellen Sie dann den Kopfhörer mit dem TUNING-Regler auf die Frequenz des Sendegeräts ein, bis Sie die den Ton laut und deutlich hören können.

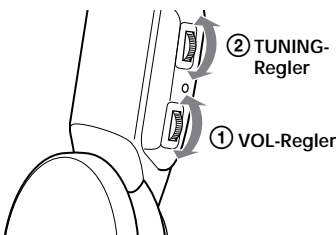

Senden von HF-Signalen vom Sendeteil
Das Sendeteil sendet die HF-Signale automatisch, wenn es Audiosignale von den angeschlossenen Geräten empfängt. Wenn es länger als etwa eine Minute kein Audiosignal empfängt, hört es mit der Ausgabe von HF-Signalen auf.

Die Betriebsanzeige leuchtet aber weiterhin. Wenn das Sendeteil erneut ein Audiosignal empfängt, startet es nicht automatisch erneut mit dem Senden von HF-Signalen. Wenn das Audiosignal sehr schwach ist, sendet das sendeteil keine HF-Signale. Stellen Sie in diesem Fall sicher, daß die Lautstärke der angeschlossenen Gerät auf 5 - 6 eingestellt ist. Sie hören möglicherweise nicht das Einsetzen des Klangs von den Kopfhörern, bis das Sendeteil die HF-Signale sendet, nachdem ein Audiosignal erkannt wird.

Hinweis

Wenn die Sendeeinheit an der Kopfhörerbuchse des Audio-/Videogeräts angeschlossen ist, stellen Sie die Lautstärke möglichst hoch ein, ohne daß es jedoch zu Verzerrungen kommt.

Automatische Ein-/Ausschaltfunktion

Wenn Sie den Kopfhörer abnehmen, schaltet er sich automatisch aus. Ziehen Sie nicht das selbsteinstellende Band hoch, wenn der Kopfhörer nicht verwendet wird, da sich der Kopfhörer sonst einschaltet.

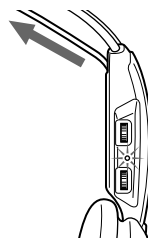

Schaltet ein

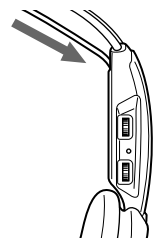

Schaltet aus

Wiederholen Sie die obigen Schritte 2 und 4, bis der Empfang besser wird.

Fortsetzung siehe nächste Seite

Stummschaltfunktion

Wenn der Empfang verrauscht ist, da sich der Kopfhörer außerhalb der Reichweite der Sendeeinheit befindet (siehe nächsten Abschnitt), schaltet die Stummschaltfunktion den Ton ab. Wenn Sie wieder dichter mit dem Kopfhörer an die Sendeeinheit herangehen, ist der Ton wieder zu hören.

Nach dem Hören eines Programms

Nehmen Sie den Kopfhörer ab, und setzen Sie ihn auf den Halter der Sendeeinheit, wie in der Abbildung gezeigt.

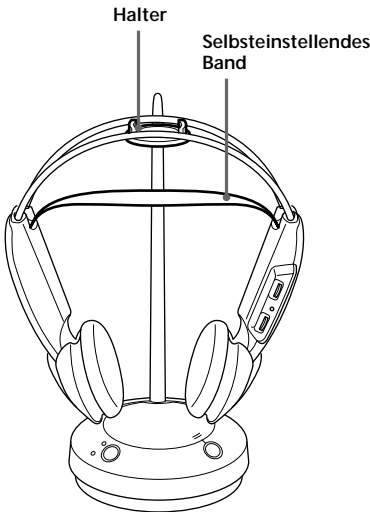

Hinweis

Hängen Sie den Kopfhörer nicht am selbststeinstellenden Band auf, da das selbststeinstellende Band sonst hochgezogen wird, und sich der Kopfhörer einschaltet.

Reichweite der Sendeeinheit

Im allgemeinen ermöglicht das System eine störungsfreie Übertragung über bis zu 100 m. Die Reichweite hängt jedoch von den Umgebungsbedingungen ab. Kommt es zu Störgeräuschen, gehen Sie dichter mit dem Kopfhörer an die Sendeeinheit heran oder wählen Sie versuchsweise einen anderen Kanal.

Hinweise

- Die Reichweite hängt nicht von der Ausrichtung der Sendeeinheit ab; die Sendeeinheit kann in beliebigem Winkel zum Hörer aufgestellt werden.
- Innerhalb der Reichweite der Sendeeinheit ist aufgrund von Abschattung des Hochfrequenzsignals an einigen Stellen manchmal kein Empfang möglich. Es handelt sich dabei nicht um einen Defekt des Systems. Durch leichtes Verschieben der Sendeeinheit läßt sich meist eine Verbesserung erzielen.

Auswechseln der Ohrpolster

Wenn die Ohrpolster verschmutzt oder beschädigt sind, wechseln Sie sie wie folgt aus. Ersatz-Ohrpolster erhalten Sie bei Ihrem Sony Händler.

- 1** Ziehen Sie das alte Ohrpolster aus der Nut der Muschel heraus.

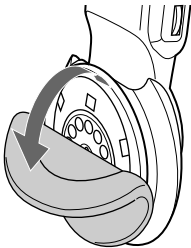

- 2** Bringen Sie das neue Ohrpolster an der Treibereinheit an; setzen Sie den Rand des Polsters wie gezeigt in die Nut der Muschel ein.

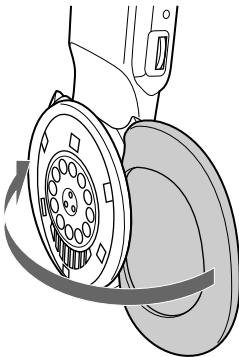

Achten Sie darauf, daß der Rand des Ohrpolsters vollständig in der Nut sitzt.

Zur besonderen Beachtung

- Nehmen Sie bei längerer Nichtverwendung des Kopfhörers die Batterien heraus, um eine Beschädigung durch Auslaufen und Korrosionsschäden zu vermeiden.
- Wenn die Sendeeinheit längere Zeit nicht verwendet wird, trennen Sie den Netzadapter von der Steckdose ab. Fassen Sie beim Abziehen stets am Stecker und niemals am Kabel an.
Nehmen Sie außerdem die Akkus heraus, um eine Beschädigung durch Auslaufen und Korrosionsschäden zu vermeiden.
- Stellen Sie das Stereo-Kopfhörersystem nicht an Plätze, die direktem Sonnenlicht, Hitze oder Feuchtigkeit ausgesetzt ist.

Hinweise zum Kopfhörer Vermeidung von Hörschäden

Betreiben Sie den Kopfhörer nicht mit hoher Lautstärke, da dies schädlich für Ihre Hörorgane ist. Wenn Sie ein dumpfes Gefühl in Ihren Ohren verspüren, reduzieren Sie die Lautstärke oder nehmen Sie den Kopfhörer ab.

Rücksicht auf andere

Stellen Sie stets einen mäßigen Lautstärkepegel ein. So können Sie Außengeräusche noch wahrnehmen, und andere Leute werden nicht gestört.

Bei weiterführenden Fragen wenden Sie sich bitte an den nächsten Sony Händler.

Wenn eine Reparatur erforderlich ist, bringen Sie stets sowohl den Kopfhörer als auch die Sendeeinheit zu Ihrem Sony Händler.

Störungsüberprüfungen

Problem	Ursache und Abhilfe
Schlechter oder überhaupt keinen Ton.	Vor dem Aufsetzen des Kopfhörers die Sendeeinheit einschalten.
	Den Anschluß des Audio-/Videogeräts und des Netzadapters überprüfen.
	Sicherstellen, daß das Audio-/Videogerät eingeschaltet ist.
	Wenn die Sendeeinheit an der Kopfhörerbuchse des Audio-/Videogerät angeschlossen ist, die Lautstärke am Gerät höher einstellen.
	Wählen Sie die Radiofrequenz mit dem CHANNEL-Wähler und stellen Sie dann die Frequenz des Sendeteils mit dem TuNING-Regler ein.
Die POWER-Anzeige des Kopfhörers leuchtet nur noch schwach oder gar nicht.	Die Stummschaltfunktion ist angesprochen. Mit dem Kopfhörer dichter an die Sendeeinheit herangehen.
	Die POWER-Anzeige des Kopfhörers leuchtet nur noch schwach oder gar nicht.
	<ul style="list-style-type: none"> • Die Akkus laden. Wenn danach die POWER-Anzeige immer noch nicht leuchtet, die Akkus gegen neue NC-AA-HJ answechseln. • Wenn der Kopfhörer mit Trockenzellen (Mignonzellen) betrieben wird, diese auswechseln.
	Wenn der Sender an die Buchsen LINE OUT oder REC OUT eines Audio-Wiedergabegeräts angeschlossen wird, stellen Sie sicher, daß der Schalter NOISE FILTER auf OFF gestellt ist.
Verzerrungen.	Wenn die Sendeeinheit an der Kopfhörerbuchse des Audio-/Videogeräts angeschlossen ist, die Lautstärke am Gerät reduzieren.
	Den CHANNEL-Schalter in die andere Position stellen, um eine andere Frequenz zu wählen.

Problem	Ursache und Abhilfe
Verzerrungen.	Die POWER-Anzeige des Kopfhörers leuchtet nur noch schwach oder gar nicht.
	<ul style="list-style-type: none"> • Die Akkus laden. Wenn danach die POWER-Anzeige immer noch nicht leuchtet, die Akkus gegen neue NC-AA-HJ answechseln. • Wenn der Kopfhörer mit Trockenzellen (Mignonzellen) betrieben wird, diese auswechseln.
	Wenn der Sender an die Buchsen LINE OUT oder REC OUT eines Audio-Wiedergabegeräts angeschlossen wird, stellen Sie sicher, daß der Schalter NOISE FILTER auf OFF gestellt ist.
Starkes Rauschen oder andere Störgeräusche.	Dichter an die Sendeeinheit herangehen. Bei größerer Entfernung zur Sendeeinheit nimmt das Rauschen zu.
	Wenn die Sendeeinheit an der Kopfhörerbuchse des Audio-/Videogeräts angeschlossen ist, die Lautstärke am Gerät höher einstellen.
	Mit dem CHANNEL-Schalter eine andere Frequenz wählen, und dann die Frequenz der Sendeeinheit mit dem TUNING-Regler einstellen.
	Die POWER-Anzeige des Kopfhörers leuchtet nur noch schwach oder gar nicht.
Verzerrungen.	<ul style="list-style-type: none"> • Die Akkus laden. Wenn danach die POWER-Anzeige immer noch nicht leuchtet, die Akkus gegen neue NC-AA-HJ answechseln. • Wenn der Kopfhörer mit Trockenzellen (Mignonzellen) betrieben wird, diese auswechseln.
	Wenn der Sender an die Buchsen LINE OUT oder REC OUT eines Audio-Wiedergabegeräts angeschlossen wird, stellen Sie sicher, daß der Schalter NOISE FILTER auf OFF gestellt ist.

Problem	Ursache und Abhilfe
Kein Laden möglich.	Es sind keine Akkus, sondern Trockenbatterien eingelegt. <ul style="list-style-type: none"> • Nur die mitgelieferten Akkus dürfen in der Sendeeinheit geladen werden.
	Es sind nicht die Akkus NC-AA-HJ, sondern andere Typen eingelegt. <ul style="list-style-type: none"> • Akkus vom Typ NC-AA-HJ einlegen.
Sendereinstellung ist unmöglich	Die Lautstärke leicht höher einstellen, und danach die Frequenz einstellen.

Technische Daten

Allgemeines

Trägerfrequenz

433,40 – 434,40 MHz

Kanäle

CH1, CH2 und CH3

Modulationsart

Frequenzmodulation, Stereo

Frequenzgang 20 – 20.000 Hz

Sendeeinheit

Stromversorgung

DC 9 V-Buchse: zum Anschluß des mitgelieferten Netzadapters

Audioeingang Linchbuchsen/Stereo-Minibuchse

Abmessungen ca. 120 mm × 290 mm
(Durchmesser/Höhe)

Gewicht ca. 155 g

Kopfhörer

Stromversorgung

3 V Gleichspannung
zwei Mignonzellen (R6/Größe AA), oder zwei mitgelieferte NiCd-Akkus NC-AA-HJ

Gewicht ca. 215 g einschl. Batterien

Mitgelieferte NiCd-Akkus

Modell NC-AA-HJ

Spannung 1,2 V

Kapazität 600 mAh

Sonderzubehör

NiCd-Akku NC-AA-HJ

Steckeradapter PC-236HG (Stereo-Minibuchse
↔ Mono-Ministecker)

Änderungen, die dem technischen Fortschritt dienen, bleiben vorbehalten.

WAARSCHUWING

Lees, alvorens het apparaat in gebruik te nemen, de gebruiksaanwijzing aandachtig door en bewaar deze voor eventuele naslag.

Open nooit de ombouw van het apparaat. Laat inwendig onderhoud over aan bevoegd vakpersoneel.

Welkom!

Hartelijk dank voor uw aankoop van de Sony MDR-RF430RK snoerloze stereo hoofdtelefoon. Alvorens u dit apparaat in gebruik neemt, is het aanbevolen deze gebruiksaanwijzing aandachtig door te lezen; bewaar de gebruiksaanwijzing voor eventuele naslag.

Een aantal kenmerken van dit apparaat zijn:

- Snoerloze signaaloverdracht, om vrij naar muziek te luisteren, ongehinderd door een snoer.
- Fraaie hi-fi geluidswaergave.
- Compacte zendeenheid die werkt op stroom van het lichtnet met de bijgeleverde netspanningsadapter en die tevens dient als batterijlader.
- Comfortabel over de oren sluitende hoofdtelefoon, met een hoofdband die zich bij het opzetten vanzelf perfect aanpast.
- Automatische aan/uit-schakelaar op de hoofdtelefoon werkt stroombesparend.
- Dempingsfunctie voorkomt dat er ruis klinkt wanneer er geen geluidssignaal wordt doorgegeven.
- Bijgeleverde oplaadbare batterijen en de mogelijkheid gewone R6 (AA-formaat) batterijen te gebruiken voor de stroomvoorziening van de hoofdtelefoon.

Opmerkingen voor de beste ontvangst

De signaaloverdracht van deze hoofdtelefoon vindt plaats met zeer hoge radiofrequenties in de 400 MHz band, hetgeen zekere beperkingen stelt aan de omstandigheden voor goede ontvangst. Onder de volgende omstandigheden kan de reikwijdte beperkt zijn of kan de signaaloverdracht minder dan optimaal zijn.

- In een gebouw met stalen balken in de wanden.
- In een kantoor met stalen bureaus, ladenkasten, e.d.
- In een ruimte met veel elektrische apparatuur die elektromagnetische storing kan veroorzaken.
- Bij opstelling van de zendeenheid op een metalen oppervlak.
- Dichtbij een drukke verkeersweg of een straat met veel autoverkeer.
- In een omgeving waar interferentie kan optreden door signalen van radiozondontvangers, zoals van trucks e.d.
- Op plaatsen waar andere draadloze communicatie wordt gebruikt, zoals langs verkeerswegen.

Inhoudsopgave

Vorbereidingen

Uitpakken	52
Opladen van de batterijen van de hoofdtelefoon	52
De hoofdtelefoon voor gebruik gereed maken	54
De zendeenheid voor gebruik gereed maken	55

Bediening van het hoofdtelefoon-systeem

Luisteren via de hoofdtelefoon	57
Effectieve reikwijdte van de zendeenheid	58
Vervangen van de oorkussens	59

Aanvullende informatie

Voorzorgsmaatregelen	59
Verhelpen van storingen	60
Technische gegevens	61

Uitpakken

Controleer of de volgende onderdelen alle aanwezig zijn:

- Zendeenheid

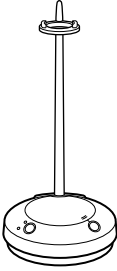

- Ni-Cd oplaadbare batterijen, type NC-AA-HJ



- Netspanningsadapter

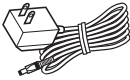

- Hoofdtelefoon



- T-vormige verloopstekker (stereo mini-contrastekker ↔ stereo klinkstekker)



- Aansluitsnoer (tulpstekkers ↔ stereo ministekker), 1 meter lang



Opladen van de batterijen van de hoofdtelefoon

Voor het eerste gebruik van de hoofdtelefoon

Voor de stroomvoorziening van de hoofdtelefoon kunt u de bijgeleverde oplaadbare batterijen gebruiken of een stel gewone R6 (AA-formaat) staafbatterijen.

Voor u de hoofdtelefoon de eerste maal kunt gebruiken op stroom van de bijgeleverde oplaadbare batterijen NC-AA-HJ, dient u deze als volgt op te laden.

NC-AA-HJ is enkel bestemd voor Sony snoerloze/draadloze hoofdtelefoonsystemen. Gebruik de batterij nooit voor andere doeleinden.

- 1 Druk op het OPEN knopje om het deksel van het batterijvak in de zendeenheid te openen.

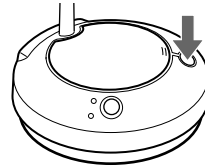

- 2 Plaats de twee bijgeleverde NC-AA-HJ oplaadbare batterijen erin, met de + en - polen overeenkomstig de + en - aanduidingen in het batterijvak.

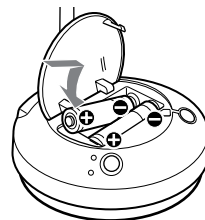

- 3 Sluit het batterijvak.

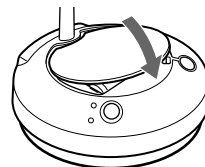

4 Sluit de zendeenheid aan op een stroombron.

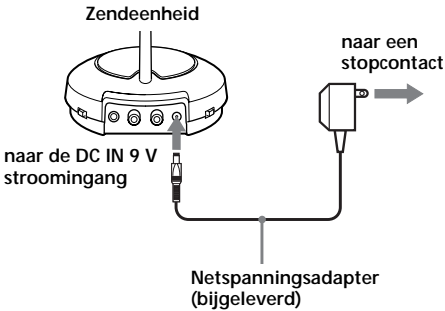

5 Druk op de OFF/CHG•POWER ON schakelaar zodat waarbij het OFF/CHG indicatorlampje groen oplicht. Het opladen zal dan beginnen.

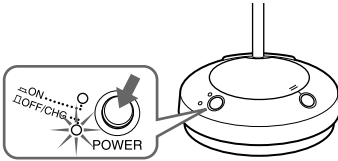

Opladen van de batterijen van de hoofdtelefoon na gebruik

Volg voor het opladen van de batterijen weer de voorgaande aanwijzingen. Aangezien voor het opladen slechts een klein stroompje wordt gebruikt, hoeft u zich geen zorgen te maken voor overladen van de batterijen.

Oplaadtijd en gebruiksduur

Oplaadtijd in uren, ongeveer	Gebruiksduur, ongeveer *
1	50 minuten
24**	20 uur

* bij uitgangsvermogen van 1 mW + 1 mW, bij 1 kHz

** Aantal uren vereist voor het volledig opladen van lege batterijen.

Opmerkingen

- Verricht het opladen alleen met de bijgeleverde NC-AA-HJ oplaadbare batterijen.
- Andere R6 (AA-formaat) oplaadbare batterijen (ook die van het NC-AA type e.d.) kunnen niet met dit apparaat worden opgeladen.
- Laad altijd beide oplaadbare batterijen tegelijk op. Met deze batterijlader kunt u de batterijen niet stuk voor stuk opladen.
- Gebruik uitsluitend de bijgeleverde netspanningsadapter. Sluit nooit een andere netspanningsadapter aan.



Polariteit van de gelijkstroomstekker

Als het indicatorlampje niet oplicht

Controleer of de bijgeleverde oplaadbare batterijen op de juiste wijze zijn aangebracht in het batterijvak van de zendeenheid.

De hoofdtelefoon voor gebruik gereed maken

- 1 Open het deksel van het batterijvak aan de linker buitenkant van de hoofdband.

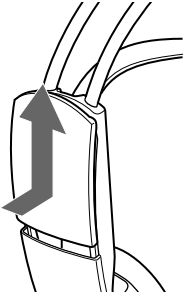

- 2 Plaats de twee opgeladen NC-AA-HJ batterijen erin, met de + en - polen overeenkomstig de + en - aanduidingen in het batterijvak.

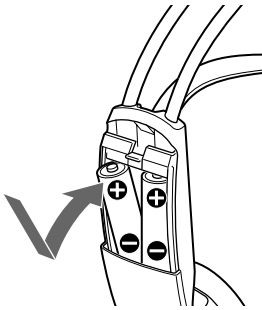

- 3 Sluit het batterijvak.

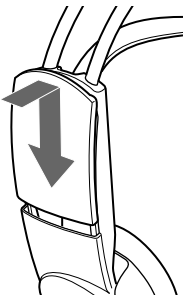

Gebruik van de hoofdtelefoon met twee gewone los verkrijgbare R6 (AA-formaat) staafbatterijen

Plaats de gewone batterijen op dezelfde wijze in het batterijvak als beschreven onder "De hoofdtelefoon voor gebruik gereed maken".

Gebruiksduur van gewone batterijen

Type batterijen	Gebruiksduur in uren, ongeveer*
Sony LR6 (SG) alkali-batterijen	60
Sony R6P (SR) batterijen	30

* bij uitgangsvermogen van 1 mW + 1 mW, bij 1 kHz

Voorzichtig met batterijen

Om schade aan de apparatuur door eventuele batterijlekkage en corrosie te voorkomen:

- Let bij het inleggen van de batterijen goed op de juiste polariteit van plus en min.
- Probeer niet om gewone staafbatterijen op te laden.
- Verwijder de batterijen als u denkt de hoofdtelefoon geruime tijd niet te gebruiken.

Als er vloeistof uit de batterijen gelekt is, dient u het batterijvak goed schoon te maken voordat u er nieuwe batterijen in plaatst.

Controleren of de batterijen van de hoofdtelefoon nog stroom leveren

Trek de zelf-afstellende hoofdband omhoog en controleer of het spanningslampje van de hoofdtelefoon rood oplicht. Als dit het geval is, is er voldoende batterij-energie.

Laad de batterijen op of plaats nieuwe staafbatterijen als het lampje slechts zwak oplicht of helemaal niet oplicht en de ruis of vervorming in de geluidsweggeving toeneemt.

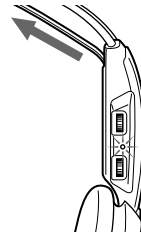

Opmerkingen

- Tijdens het opladen kunt u de zendenheid niet voor weergave gebruiken.
- Als de gebruiksduur van de oplaadbare batterijen tot minder dan de helft is afgenomen, ook na volledig opladen, dient u de batterijen door nieuwe NC-AA-HJ batterijen te vervangen.

De zendeenheid voor gebruik gereed maken

1 Sluit de zendeenheid aan op uw audio/video-apparatuur. Er zijn twee aansluitmethoden:

a Aansluiten op een hoofdtelefoon-uitgang:

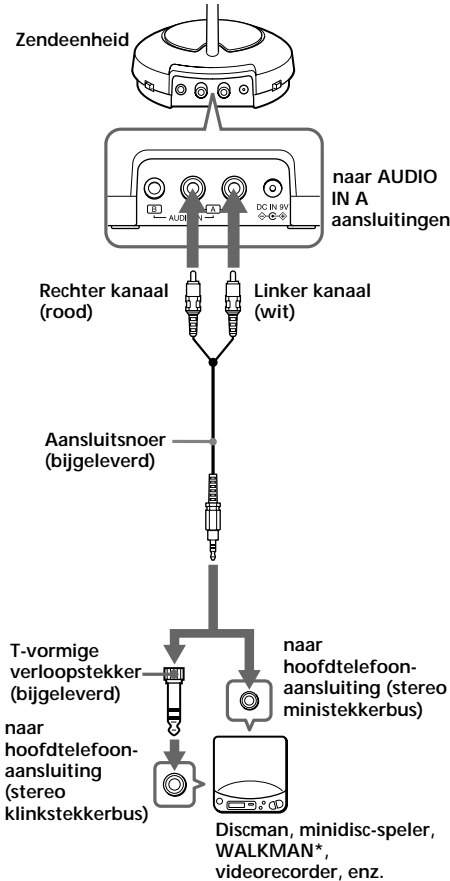

b Aansluiten op LINE OUT of REC OUT aansluitingen:

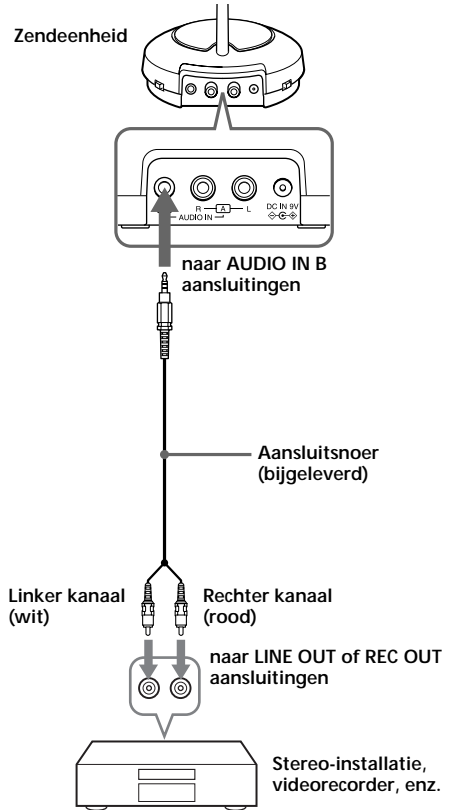

- Ⓒ Aansluiten op een TV-toestel, etc.
Zet de NOISE FILTER schakelaar op "ON" als er storing in de weergave is wanneer de zendeenheid is aangesloten op uw TV-toestel of videorecorder.

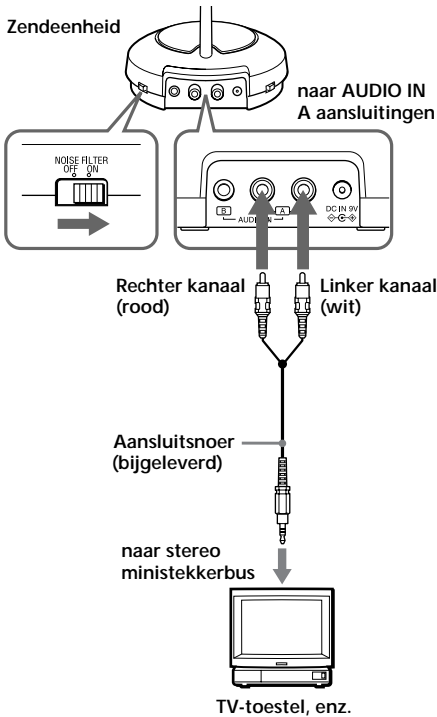

Opmerkingen

- Als u de zendeenheid op de LINE OUT of REC OUT aansluitingen van een minidisc-speler of CD-speler aansluit, mag u de NOISE FILTER schakelaar niet op "ON" zetten, want dan zal de hoofdtelefoon niet op voldoende geluidssterkte kunnen weergeven.
- De NOISE FILTER schakelaar beïnvloedt het geluid alleen in gevallen zoals aangegeven in het aansluitschema Ⓒ. In de gevallen Ⓐ en Ⓑ op blz. 55 heeft de instelling van de schakelaar geen invloed op het geluid.
- Als de zendeenheid op of in de buurt van een TV-toestel wordt gezet, kan deze stoorsignalen oppikken.
Zet de zendeenheid in dat geval verder van het TV-toestel vandaan.

2 Sluit de zendeenheid via de bijgeleverde netspanningsadapter aan op een stopcontact.

Opmerkingen

- Gebruik uitsluitend de bijgeleverde netspanningsadapter. Sluit nooit een andere netspanningsadapter aan.



Polariteit van de gelijkstroomstekker

- Als u het aansluitsnoer direct aansluit op een enkele oortelefoon-aansluiting, zal de rechter oorschelp van de hoofdtelefoon geen geluid geven. Gebruik voor het aansluiten op een enkele steckerbus de los verkrijgbare PC-236HG verloopstekker.
- Als de aangesloten geluidsbron is voorzien van AVLS automatische volumebegrenzing, dient u deze voor het gebruik van de zendeenheid eerst uit te schakelen. Anders zult u de geluidssterkte van de hoofdtelefoon onnodig harder moeten instellen, hetgeen vervorming in het weergegeven geluid kan veroorzaken.

* WALKMAN is een gedeponoerd handelsmerk van Sony Corporation.

► Bediening van het hoofdtelefoon-systeem

Luisteren via de hoofdtelefoon

- 1** Schakel eerst de audio/video-apparatuur in en daarna de zenderenheid.

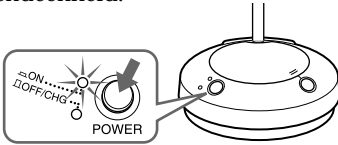

- 2** Kies met de CHANNEL kanaalkeuzeschakelaar een radiofrequentie-kanaal.

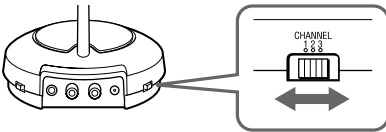

- 3** Zet de hoofdtelefoon op. De hoofdtelefoon wordt dan automatisch ingeschakeld.



- 4** Verhoog het volume een weinig met de VOL regelaar en stem dan met de TUNING regelaar af op de draaggolf-frequentie van de zenderenheid, totdat u het geluid duidelijk hoort.

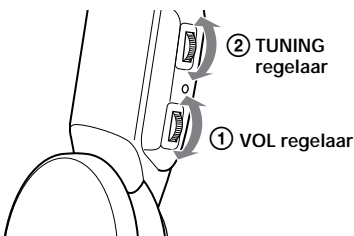

Herhaal de voorgaande stappen 2 en 4 totdat de ontvangst zo goed mogelijk is.

Uitzenden van RF signalen door de zenderenheid

De zenderenheid begint automatisch met het uitzenden van RF signalen wanneer er geluidssignalen van de aangesloten apparatuur worden ontvangen.

Als de zenderenheid langer dan een minuut geen geluidssignaal ontvangt, stopt het uitzenden van de RF signalen, maar het POWER spanningslampje blijft wel branden.

Zodra de zenderenheid weer een geluidssignaal ontvangt, zal deze weer RF signalen naar de hoofdtelefoon gaan zenden.

Als de geluidssignalen erg zwak zijn, begint de zenderenheid niet automatisch met het uitzenden van RF signalen. Om dit te voorkomen, stelt u de volumeregelaar van de aangesloten apparatuur in op 5 - 6.

Het is mogelijk dat u het begin van het geluid niet via de hoofdtelefoon hoort, omdat het even kan duren voordat de zenderenheid begint met het uitzenden van RF signalen nadat een geluidssignaal is ontvangen.

Opmerking

Als de zenderenheid is aangesloten op de hoofdtelefoon-uitgang van de geluidsbron, stelt u de volumeregelaar van de audio/video-apparatuur zo hoog mogelijk in zonder dat er vervorming in de geluidswaergave hoorbaar is.

Automatische aan/uitschakelfunctie

Wanneer u de hoofdtelefoon afneemt, zal de stroom automatisch worden uitgeschakeld. Trek niet de zelf-afstellende hoofdband omhoog wanneer u de hoofdtelefoon niet gebruikt, aangezien de hoofdtelefoon anders wordt ingeschakeld.

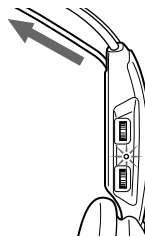

De hoofdtelefoon wordt ingeschakeld.

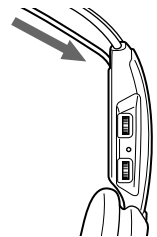

De hoofdtelefoon wordt uitgeschakeld.

Lees verder op de volgende pagina

Dempingsfunctie

Als u zich buiten de effectieve reikwijdte van de hoofdtelefoon (zie het volgende hoofdstukje) begeeft, zodat er een ruistoon gaat klinken, dan wordt automatisch de dempingsfunctie ingeschakeld en zal de hoofdtelefoon geen geluid meer geven. Om dan weer geluid te horen, zult u dichterbij de zender moeten komen.

Na afloop van het luisteren

Neem de hoofdtelefoon af en plaats hem op de houder van de zender, zoals aangegeven in de afbeelding.

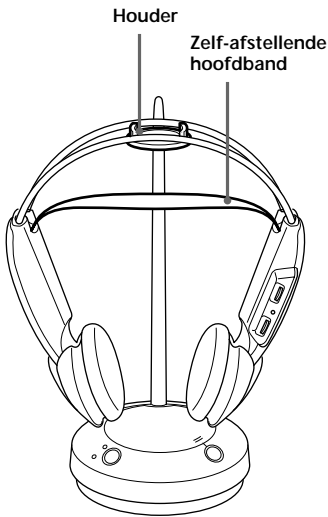

Opmerking

Hang de hoofdtelefoon niet aan de zelf-afstellende hoofdband op, aangezien de hoofdband dan omhoog wordt getrokken waardoor de hoofdtelefoon wordt ingeschakeld.

Effectieve reikwijdte van de zender

Het totale bereik van het systeem zonder dat er storing wordt opgepikt kan tot 100 meter bedragen. De effectieve afstand kan echter wel variëren, afhankelijk van de omstandigheden. Als er binnen de genoemde afstand toch ruis in de geluidsweergave hoorbaar is, kunt u zich met de hoofdtelefoon beter wat dichterbij de zender toe begeven of anders overschakelen op het andere zendkanaal.

Opmerkingen

- Zolang u zich met de hoofdtelefoon binnen de effectieve reikwijdte van de zender bevindt, maakt het niet uit in welke richting de zender staat.
- Ook binnen de effectieve reikwijdte van de zender kunnen er bepaalde "dode hoeken" zijn waar de RF signalen niet goed doorkomen. Dit verschijnsel is inherent aan de RF signaaloverdracht en wijst niet op storing in de werking. Als het u hindert, kunt u de zender ietwat verplaatsen om de dode hoeken beter te vermijden.

Vervangen van de oorkussens

Als de oorkussens vuil of beschadigd zijn, kunt u bij uw Sony handelaar nieuwe oorkussens verkrijgen. Vervang de oorkussens dan zoals hieronder aangegeven.

- 1 Verwijder het oude oorkussen door het uit de groef rond de oorschelp te trekken.

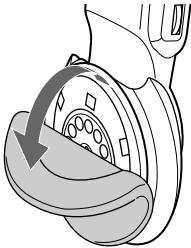

- 2 Plaats het nieuwe oorkussen tegen de oorschelp en breng de rand van het oorkussen in de groef aan zoals in de onderstaande afbeelding.

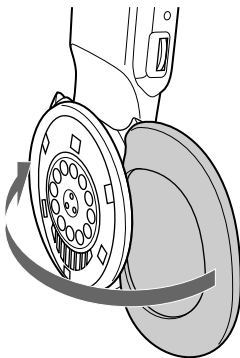

Zorg dat de rand van het oorkussen helemaal rondom goed in de groef sluit.

Voorzorgsmaatregelen

- Wanneer u van plan bent de hoofdtelefoon geruime tijd niet te gebruiken, kunt u beter de batterijen er uit verwijderen, om schade door eventuele batterijlekkage en corrosie te voorkomen.
- Wanneer u de zendenheid geruime tijd niet meer gebruikt, kunt u beter de stekker van de netspanningsadapter uit het stopcontact trekken. Pak hiervoor de stekker vast; trek niet aan het snoer. Verwijder in dit geval ook de batterijen, om schade door batterijlekkage en corrosie te voorkomen.
- Zet het snoerloze hoofdtelefoon-systeem niet in de volle zon en niet op een plaats met hitte of vocht.

Bij gebruik van de hoofdtelefoon

Denk om uw oren

Vermijd het langdurig luisteren naar een luid ingestelde hoofdtelefoon. Dit zou kunnen leiden tot beschadiging van uw gehoor. Als uw oren suizen, dient u de geluidssterkte te verminderen of liever de hoofdtelefoon een tijdje niet te gebruiken.

Houd rekening met anderen

Houd de geluidssterkte altijd binnen redelijke grenzen, zodat u geluid van buitenaf kunt horen en geen overlast veroorzaakt voor anderen in uw omgeving.

Mocht u vragen over of problemen met de apparatuur hebben die niet in deze gebruiksaanwijzing aan de orde komen, aarzel dan niet contact op te nemen met de dichtstbijzijnde Sony handelaar.

Voor eventuele reparaties dient u zowel de hoofdtelefoon als de zendenheid mee te nemen naar de Sony handelaar.

Verhelpen van storingen

Probleem	Oplossing
Geen geluid/ Gedempt geluid	<p>Schakel eerst de zendeenheid in en zet dan pas de hoofdtelefoon op.</p> <p>Controleer de aansluitingen van de audio/video-apparatuur en/of de netspanningsadapter.</p> <p>Controleer of de audio/video-apparatuur is ingeschakeld.</p> <p>Als de zendeenheid op de hoofdtelefoon-uitgang is aangesloten, stelt u dan de volumeregelaar van de audio/video-apparatuur wat hoger in.</p> <p>Kies het radiofrequentie-kanaal voor de signaaloverdracht met de CHANNEL kanaalkeuzeschakelaar en stem dan met de TUNING regelaar van de hoofdtelefoon af op de draaggolf-frequentie van de zendeenheid.</p> <p>De dempingsfunctie is ingeschakeld. Ga met de hoofdtelefoon wat dichterbij de zendeenheid toe.</p> <p>Als het POWER spanningslampje van de hoofdtelefoon niet of nauwelijks meer oplicht:</p> <ul style="list-style-type: none"> • Laad de oplaadbare batterijen op; licht het POWER spanningslampje ook na volledig opladen niet of nauwelijks op, vervang de batterijen dan door nieuwe NC-AA-HJ batterijen. • Gebruikt u geen oplaadbare maar gewone batterijen, vervang deze dan door nieuwe. <p>Indien u de zendeenheid op de LINE OUT of REC OUT aansluitingen van de audio/video-apparatuur heeft aangesloten, moet de NOISE FILTER schakelaar op "OFF" staan.</p>
Vervormd geluid	<p>Als de zendeenheid op de hoofdtelefoon-uitgang is aangesloten, stelt u dan de volumeregelaar van de audio/video-apparatuur wat lager in.</p>

Probleem	Oplossing
Vervormd geluid	<p>Kies het radiofrequentie-kanaal voor de signaaloverdracht met de CHANNEL kanaalkeuzeschakelaar.</p> <p>Als het POWER spanningslampje van de hoofdtelefoon niet of nauwelijks meer oplicht:</p> <ul style="list-style-type: none"> • Laad de oplaadbare batterijen op; licht het POWER spanningslampje ook na volledig opladen niet of nauwelijks op, vervang de batterijen dan door nieuwe NC-AA-HJ batterijen. • Gebruikt u geen oplaadbare maar gewone batterijen, vervang deze dan door nieuwe. <p>Indien u de zendeenheid op de LINE OUT of REC OUT aansluitingen van de audio/video-apparatuur heeft aangesloten, moet de NOISE FILTER schakelaar op "OFF" staan.</p>
Storende achtergrond-geluiden	<p>Ga met de hoofdtelefoon wat dichterbij de zendeenheid toe. Naarmate u zich verder van de zendeenheid verwijderd, kan er meer ruis in de weergave klinken.</p> <p>Als de zendeenheid op de hoofdtelefoon-uitgang is aangesloten, stelt u dan de volumeregelaar van de audio/video-apparatuur wat hoger in.</p> <p>Kies het radiofrequentie-kanaal voor de signaaloverdracht met de CHANNEL kanaalkeuzeschakelaar en stem dan met de TUNING regelaar op de draaggolf-frequentie van de zendeenheid af.</p> <p>Als het POWER spanningslampje van de hoofdtelefoon niet of nauwelijks meer oplicht:</p> <ul style="list-style-type: none"> • Laad de oplaadbare batterijen op; licht het POWER spanningslampje ook na volledig opladen niet of nauwelijks op, vervang de batterijen dan door nieuwe NC-AA-HJ batterijen. • Gebruikt u geen oplaadbare maar gewone batterijen, vervang deze dan door nieuwe. <p>Indien u de zendeenheid op de LINE OUT of REC OUT aansluitingen van de audio/video-apparatuur heeft aangesloten, moet de NOISE FILTER schakelaar op "OFF" staan.</p>

Probleem	Oplossing
De batterijen worden niet opgeladen.	Er zijn gewone, niet oplaadbare batterijen aangebracht. • Breng de bijgeleverde oplaadbare batterijen aan.
	Er zijn wel oplaadbare batterijen aangebracht, maar dit zijn geen NC-AA-HJ batterijen. • Breng de bijgeleverde oplaadbare batterijen aan.
Afstemmen op de draaggolf-frequentie is niet mogelijk.	Verhoog het volume een weinig en probeer opnieuw.

Technische gegevens

Algemeen

Draag golf-frequenties	433,40 – 434,40 MHz
Kanalen	Ch1, Ch2, Ch3
Modulatiesysteem	FM stereo
Frequentiebereik	20 – 20.000 Hz

Zendeenheid

Stroomvoorziening	9 V gelijkstroom, via de bijgeleverde netspanningsadapter
Audio-ingangsaansluiting	Tulpstekkerbussen/stereo ministekkerbus
Afmetingen	Ca. 120 mm doorsnede × 290 mm hoog
Gewicht	Ca. 155 gram

Hoofdtelefoon

Stroomvoorziening	3 V gelijkstroom van twee stuks R6 (AA-formaat) batterijen of twee bijgeleverde NC-AA-HJ Ni-Cd oplaadbare batterijen
Gewicht	Ca. 215 gram (met Ni-Cd batterijen)

Bijgeleverde Ni-Cd oplaadbare batterijen

Typenummer	NC-AA-HJ
Voltage	1,2 V
Stroomcapaciteit	600 mAh

Los verkrijgbare accessoires

Ni-Cd oplaadbare batterijen	type NC-AA-HJ
Verloopstekker	PC-236HG (stereo mini-contrastekker ↔ mono ministekker)

Wijzigingen in ontwerp en technische gegevens voorbehouden, zonder kennisgeving.

ATTENZIONE

Per evitare il pericolo di incendi e scosse elettriche, non esporre l'apparecchio alla pioggia o all'umidità.

Per evitare scosse elettriche, non aprire il rivestimento. Per la manutenzione rivolgersi solo a personale qualificato.

Benvenuti!

Grazie per avere acquistato il sistema cuffie stereo senza fili Sony MDR-RF430RK. Prima di usare il sistema, leggere attentamente questo manuale e conservarlo per riferimenti futuri. Alcune caratteristiche sono:

- Sistema senza fili che permette di ascoltare un programma senza l'ingombro di un filo.
- Riproduzione del suono ad alta fedeltà.
- Trasmettitore compatto che funziona ad alimentazione CA tramite il trasformatore CA in dotazione e che funge anche da caricapile.
- Confortevoli cuffie che coprono l'orecchio, con fascia a regolazione automatica.
- Funzione di attivazione/disattivazione automatica delle cuffie per conservare la carica delle pile.
- Funzione di silenziamento per evitare disturbi quando non sono disponibili segnali audio.
- Possibilità di usare sia le pile ricaricabili in dotazione che pile a secco tipo R6 (formato AA) reperibili in commercio come fonte di alimentazione per le cuffie.

Note sulle prestazioni di ricezione

Il sistema impiegato per questo apparecchio utilizza segnali a frequenza molto alta nella banda a 400 MHz e quindi le prestazioni di ricezione possono scadere a seconda dell'ambiente. I seguenti esempi mostrano condizioni in cui il raggio di ricezione possibile può risultare ridotto o possono essere causate interferenze nella ricezione.

- All'interno di edifici con pareti contenenti putrelle d'acciaio.
- In aree con numerosi archivi metallici, ecc.
- In aree con numerosi apparecchi elettrici in grado di generare disturbi elettromagnetici.
- Quando il trasmettitore è collocato sopra oggetti metallici.
- In aree che fronteggiano strade.
- Quando disturbi o segnali di interferenza sono presenti nei paraggi, a causa di ricevitori radio di camion, ecc.
- Quando disturbi o segnali di interferenza sono presenti nei paraggi, a causa di sistemi di comunicazione senza fili installati lungo le strade.

Indice

Preparativi

Disimballaggio	64
Carica delle pile delle cuffie	64
Preparazione delle cuffie	66
Preparazione del trasmettitore	67

Uso del sistema

Ascolto di un programma	69
Raggio operativo del trasmettitore	70
Sostituzione degli auricolari	71

Altre informazioni

Precauzioni	71
Soluzione di problemi	72
Caratteristiche tecniche	73

Disimballaggio

Controllare che siano presenti i seguenti elementi:

- Trasmettitore

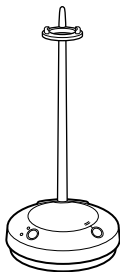

- Pile ricaricabili Ni-Cd NC-AA-HJ



- Trasformatore CA

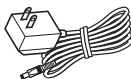

- Cuffie



- Adattatore per spina unimatch (minipresa stereo ↔ spina phone stereo)



- Cavo di collegamento (spine fono ↔ minispina stereo), 1 m



Carica delle pile delle cuffie

Quando si usano le cuffie per la prima volta

Le cuffie possono essere alimentate sia con le pile ricaricabili in dotazione che con pile tipo R6 (formato AA) reperibili in commercio.

Quando si usano le cuffie con le pile ricaricabili in dotazione NC-AA-HJ per la prima volta, caricare le pile come segue.

NC-AA-HJ è applicabile solo in sistemi cuffie senza cavi/senza fili Sony. Non usarla mai per altri scopi.

- 1** Premere il tasto OPEN per aprire il coperchio del comparto pile del trasmettitore.

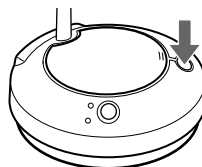

- 2** Inserire le due pile NC-AA-HJ in dotazione, facendo corrispondere i segni **+** e **-** sulle pile ai segni **+** e **-** nel comparto pile.

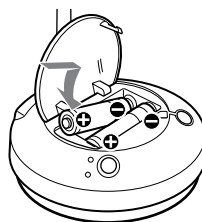

- 3** Chiudere il comparto pile.

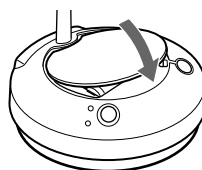

4 Collegare il trasmettitore ad una fonte di alimentazione.

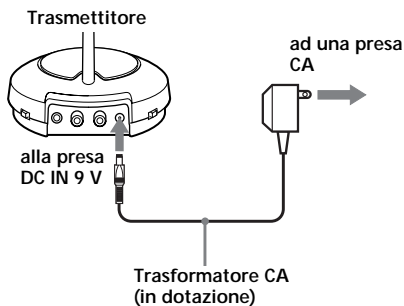

5 Regolare l'interruttore OFF/CHG • POWER ON in modo che l'indicatore OFF/CHG si illumini in verde. La carica inizia.

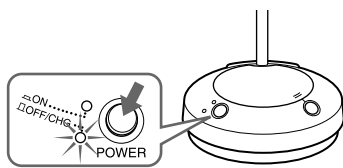

Note

- Caricare solo le pile ricaricabili NC-AA-HJ in dotazione.
- Non è possibile ricaricare altre pile ricaricabili tipo R6 (formato AA) (come le NC-AA, ecc.) con questo apparecchio.
- Assicurarsi di caricare contemporaneamente entrambe le pile ricaricabili. Il caricatore non può caricare le pile una per volta.
- Usare solo il trasformatore CA in dotazione. Non usare alcun altro trasformatore CA.



Polarità della spina

Se l'indicatore non si illumina

Controllare che le pile ricaricabili in dotazione siano inserite correttamente nel comparto pile del trasmettitore.

Per ricaricare le pile delle cuffie dopo l'uso

Per caricare le pile, procedere come descritto a lato. Poiché la carica usa pochissima corrente, non è necessario preoccuparsi di sovraccaricare le pile.

Ore di carica e di impiego

Ore circa di carica	Tempo circa di impiego*
1	50 minuti
24**	20 ore

* a 1 kHz, uscita 1 mW + 1 mW

** Ore necessarie per caricare completamente pile scariche.

Preparazione delle cuffie

- 1** Aprire il coperchio del comparto pile sull'esterno del lato sinistro della fascia.

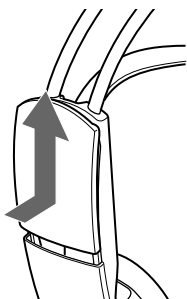

- 2** Inserire due pile NC-AA-HJ caricate, facendo corrispondere i segni **+** e **-** sulle pile ai segni **+** e **-** nel comparto pile.

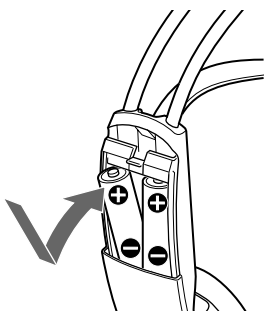

- 3** Chiudere il coperchio del comparto pile.

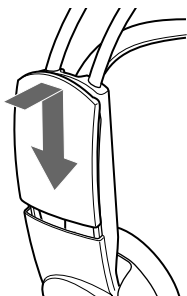

Uso delle cuffie con pile a secco tipo R6 (formato AA) reperibili in commercio

Inserire le pile nel modo descritto in "Preparazione delle cuffie".

Durata delle pile

Pile	Ore circa*
Pile alcaline Sony LR6 (SG)	60
Pile Sony R6P (SR)	30

* a 1 khz, uscita di 1 mW + 1 mW

Note sulle pile

Per evitare danni al sistema causati da perdite di fluido delle pile e corrosione;

- Inserire le pile con la corretta polarità.
- Non tentare di ricaricare pile a secco.
- Estrarre le pile se non si usa il sistema per un lungo periodo

Nel caso di perdite di fluido delle pile, pulire bene l'interno del comparto pile prima di inserire pile nuove.

Per controllare la carica rimanente delle pile delle cuffie

Tirare su la fascia a regolazione automatica e controllare che l'indicatore di alimentazione delle cuffie si illumini in rosso. Ora si possono usare le cuffie.

Caricare le pile o inserire pile a secco nuove se la luce dell'indicatore di alimentazione è fioca o spenta e se il suono diventa distorto o molto disturbato.

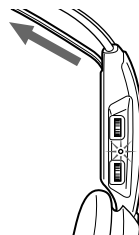

Note

- Durante la ricarica il trasmettitore è spento.
- Quando la durata delle pile ricaricabili è ridotta a metà anche dopo una carica corretta, sostituirle con pile NC-AA-HJ nuove.

Preparazione del trasmettitore

1 Collegare il trasmettitore all'apparecchio audio/video. Scegliere uno dei seguenti collegamenti a seconda del tipo di presa:

Ⓐ Collegamento ad una presa cuffie

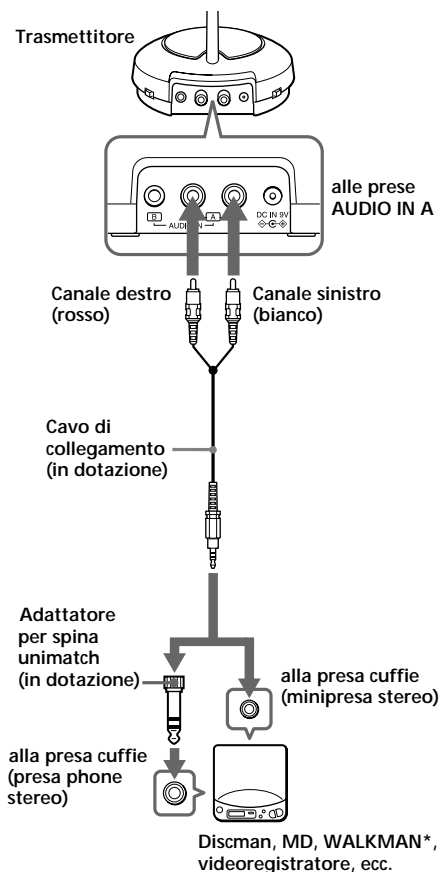

Ⓑ Collegamento a prese LINE OUT o REC OUT

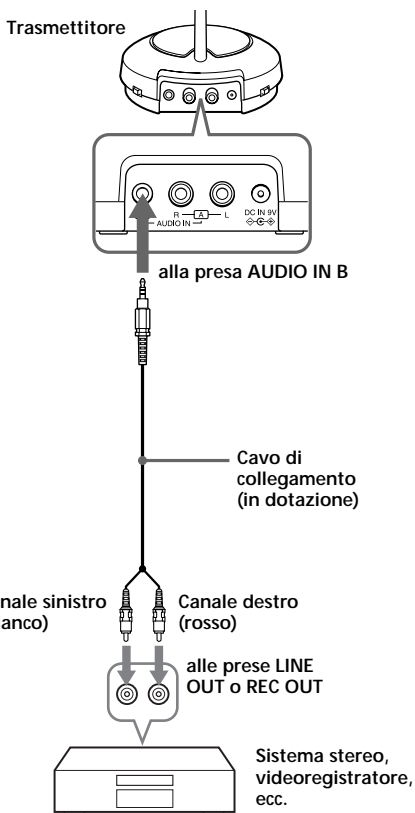

- Ⓒ Collegamento ad un televisore, ecc.
Se ci sono disturbi quando il trasmettitore è collegato al televisore o videoregistratore, regolare l'interruttore NOISE FILTER su ON.

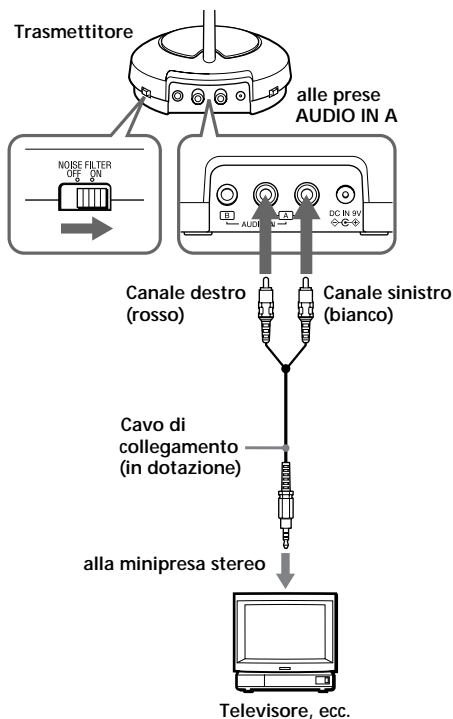

Note

- Se si collega il trasmettitore alle prese LINE OUT o REC OUT di un lettore CD o di una piastra MD, non regolare l'interruttore NOISE FILTER su ON, altrimenti il volume sarà limitato.
- L'interruttore NOISE FILTER agisce sul suono solo in casi come nello schema di collegamento Ⓒ. Nel caso degli schemi Ⓐ e Ⓑ a pagina 67, l'interruttore non ha alcun effetto.
- Se il trasmettitore è collocato sopra o vicino al televisore può captare disturbi. In questo caso allontanare il trasmettitore dal televisore.

2 Collegare il trasmettitore ad una presa CA usando il trasformatore CA in dotazione.

Note

- Usare solo il trasformatore CA in dotazione. Non usare alcun altro trasformatore CA.



Polarità della spina

- Quando si collega il cavo di collegamento direttamente ad una presa auricolare, il segnale audio non viene emesso tramite il canale destro. In questo caso, usare l'adattatore per spina PC-236HG in vendita separatamente.
- Se l'apparecchio collegato è dotato di funzione AVLS (sistema di limitazione automatica del volume), assicurarsi di disattivare la funzione quando si usa il trasmettitore. Altrimenti si deve alzare il volume sulle cuffie e questo può causare disturbi.

* WALKMAN è un marchio registrato di Sony Corporation.

Ascolto di un programma

- 1** Prima accendere l'apparecchio audio/video e quindi accendere il trasmettitore.

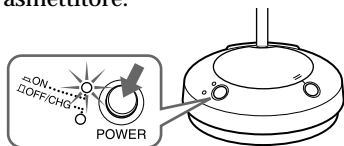

- 2** Selezionare la frequenza radio con il selettore CHANNEL.

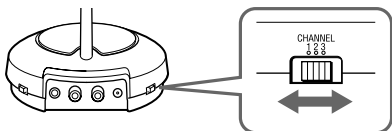

- 3** Mettersi le cuffie, che si accendono automaticamente.



- 4** Alzare il volume ad un livello moderato con il comando VOL, quindi sintonizzare le cuffie sulla frequenza del trasmettitore con il comando TUNING fino a che il segnale audio è udibile forte e chiaro.

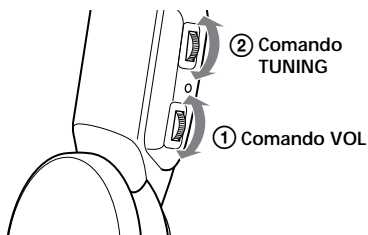

Ripetere i punti 2 e 4 sopra fino a che la ricezione migliora.

Invio di segnali RF dal trasmettitore

Il trasmettitore inizia ad inviare segnali RF automaticamente quando individua segnali audio dagli apparecchi collegati.

Se non individua un segnale audio per più di un minuto circa, il trasmettitore cessa di inviare segnali RF.

Tuttavia l'indicatore di alimentazione rimane illuminato. Quando il trasmettitore riceve di nuovo un segnale audio inizia ad inviare i segnali RF.

Se il segnale audio è molto debole, il trasmettitore non invia i segnali RF automaticamente. In questo caso, assicurarsi che il volume dell'apparecchio collegato sia regolato su 5 - 6.

Può non essere udibile udire l'inizio del suono nelle cuffie fino a quando il trasmettitore inizia ad inviare i segnali RF dopo l'individuazione di un segnale audio.

Nota

Se il trasmettitore è collegato alla presa cuffie dell'apparecchio di fonte, regolare il volume di quell'apparecchio sul livello più alto possibile senza distorcere il segnale audio.

Funzione di attivazione/disattivazione automatica

Quando si tolgono le cuffie, queste si spengono automaticamente. Non lasciare sollevata la fascia a regolazione automatica, altrimenti le cuffie si accendono.

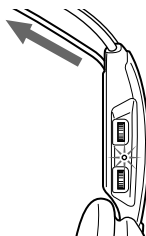

Le cuffie si accendono.

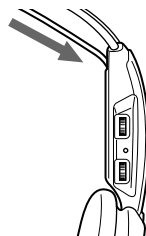

Le cuffie si spengono.

Funzione di silenziamento

Se si sentono sibili quando le cuffie sono usate al di fuori del raggio operativo (vedere la sezione successiva), si attiva la funzione di silenziamento e il suono non è udibile dalle cuffie. Per ripristinare il suono, avvicinarsi al trasmettitore.

Dopo l'ascolto di un programma

Togliere le cuffie e appoggiarle sul sostegno del trasmettitore come mostrato sotto.

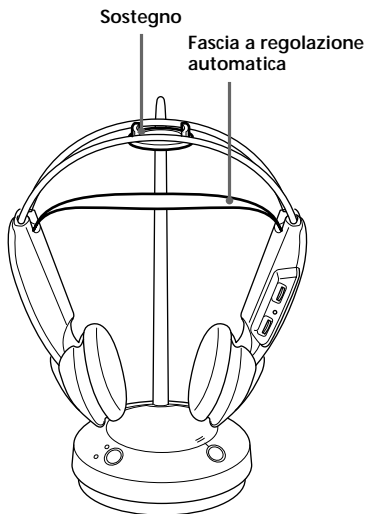

Nota

Non appendere le cuffie per la fascia a regolazione automatica, altrimenti la fascia viene tirata su e le cuffie si accendono.

Raggio operativo del trasmettitore

La distanza ottimale è fino a circa 100 m senza che il sistema capti interferenze. Tuttavia, la distanza può variare a seconda dell'ambiente circostante. Se il sistema capta disturbi durante l'uso all'interno della distanza sopra indicata, ridurre la distanza dal trasmettitore alle cuffie o selezionare un altro canale.

Note

- Quando si usano le cuffie all'interno del raggio operativo del trasmettitore, il trasmettitore può essere orientato in qualsiasi direzione rispetto all'ascoltatore.
- Anche all'interno dell'area di ricezione del segnale, esistono alcuni punti (punti morti) in cui non è possibile ricevere il segnale RF. Questa è una caratteristica inerente dei segnali RF e non indica un malfunzionamento dell'apparecchio. Spostando leggermente il trasmettitore, la posizione dei punti morti può essere cambiata.

Sostituzione degli auricolari

Quando gli auricolari sono sporchi o danneggiati, è possibile ottenere dei ricambi dal proprio rivenditore Sony. Sostituire gli auricolari come indicato sotto.

- 1** Rimuovere l'auricolare vecchio tirandolo fuori dalla scanalatura sull'alloggiamento.

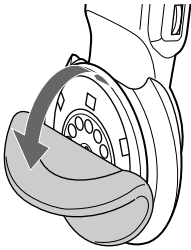

- 2** Appoggiare il nuovo auricolare sull'unità pilota e inserirne il bordo nella scanalatura come illustrato.

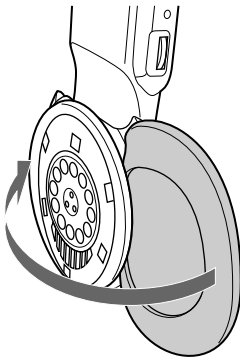

Assicurarsi che l'intero bordo dell'auricolare sia saldamente inserito nella scanalatura.

Precauzioni

- Quando non si usano le cuffie per un lungo periodo, rimuovere le pile per evitare danni causati da perdite di fluido delle pile e conseguente corrosione.
- Quando non si usa il trasmettitore per un lungo periodo, scollegare il trasformatore CA dalla presa CA afferrandone la spina. Non tirare il cavo.
Rimuovere anche le pile per evitare danni causati da perdite di fluido delle pile e conseguente corrosione.
- Non lasciare il sistema cuffie stereo senza fili in luoghi esposti a luce solare diretta, calore o umidità.

Note sulle cuffie

Prevenzione di danni all'udito

Evitare di ascoltare con le cuffie ad alto volume. Gli esperti in materia di udito sconsigliano l'ascolto ininterrotto ad alto volume per lunghi periodi. Se si sentono ronzii alle orecchie, abbassare il volume o cessare l'uso.

Rispetto per il prossimo

Tenere il volume ad un livello moderato. Questo permette di udire i suoni esterni e non disturba le persone circostanti.

In caso di interrogativi o problemi riguardanti il sistema non trattati in questo manuale, consultare il proprio rivenditore Sony.

Assicurarsi di portare sia le cuffie che il trasmettitore al rivenditore Sony quando si richiedono riparazioni.

Soluzione di problemi

Problema	Soluzione
Suono assente/ Suono attutito	Accendere prima il trasmettitore e quindi mettersi le cuffie. Controllare il collegamento dell'apparecchio audio/video o del trasformatore CA. Controllare che l'apparecchio audio/video sia acceso. Alzare il volume sull'apparecchio audio/video collegato se il trasmettitore è collegato alla presa cuffie. Selezionare la frequenza radio con il selettore CHANNEL e quindi sintonizzare le cuffie sulla frequenza del trasmettitore con il comando TUNING. Si è attivata la funzione di silenziamento. Usare le cuffie più vicino al trasmettitore. L'indicatore POWER delle cuffie è illuminato debolmente o è spento. <ul style="list-style-type: none">• Caricare le pile ricaricabili o, se l'indicatore POWER rimane ancora spento dopo che si sono caricate le pile, sostituirle con pile NC-AA-HJ nuove.• Se si usano pile a secco convenzionali, sostituirle con altre nuove. Se si collega il trasmettitore alle prese LINE OUT o REC OUT di un riproduttore audio, assicurarsi che l'interruttore NOISE FILTER sia regolato su OFF.

Problema	Soluzione
Distorsione	Se il trasmettitore è collegato alla presa cuffie, abbassare il volume sull'apparecchio audio/video collegato. Selezionare la frequenza radio con il selettore CHANNEL. L'indicatore POWER delle cuffie è illuminato debolmente o è spento. <ul style="list-style-type: none">• Caricare le pile ricaricabili o, se l'indicatore POWER rimane ancora spento dopo che si sono caricate le pile, sostituirle con pile NC-AA-HJ nuove.• Se si usano pile a secco convenzionali, sostituirle con altre nuove. Se si collega il trasmettitore alle prese LINE OUT o REC OUT di un riproduttore audio, assicurarsi che l'interruttore NOISE FILTER sia regolato su OFF.
Forti rumori di sottofondo	Avvicinarsi al trasmettitore. Quando ci si allontana dal trasmettitore è più facile che siano udibili disturbi. Se il trasmettitore è collegato alla presa cuffie, alzare il volume sull'apparecchio audio/video collegato. Selezionare la frequenza radio con il selettore CHANNEL e quindi sintonizzare la frequenza del trasmettitore con il comando TUNING. L'indicatore POWER delle cuffie è illuminato debolmente o è spento. <ul style="list-style-type: none">• Caricare le pile ricaricabili o, se l'indicatore POWER rimane ancora spento dopo che si sono caricate le pile, sostituirle con pile NC-AA-HJ nuove.• Se si usano pile a secco convenzionali, sostituirle con altre nuove. Se si collega il trasmettitore alle prese LINE OUT o REC OUT di un riproduttore audio, assicurarsi che l'interruttore NOISE FILTER sia regolato su OFF.

Problema	Soluzione
Non è possibile caricare le pile.	Si sono inserite pile a secco. • Inserire le pile ricaricabili in dotazione.
	Si sono inserite pile ricaricabili non NC-AA-HJ. • Inserire le pile ricaricabili NC-AA-HJ.
La sintonia non è possibile.	Alzare moderatamente il volume e quindi sintonizzare la frequenza.

Caratteristiche tecniche

Generali

Frequenza portante	433,40 – 434,40 MHz
Canali	Ch1, Ch2, Ch3
Modulazione	FM stereo
Risposta in frequenza	20 – 20.000 Hz

Trasmittitore

Fonte di alimentazione	9 V CC: trasformatore CA in dotazione
Ingresso audio	Prese fono/minipresa stereo
Dimensioni	Circa 120 mm dia. × 290 mm (l/a)
Massa	Circa 155 g

Cuffie

Alimentazione	3 V CC: 2 pile tipo R6 (formato AA), o 2 pile ricaricabili NC-AA-HJ Ni-Cd in dotazione
Massa	Circa 215 g, incluse le pile Ni-Cd

Pile ricaricabili Ni-Cd in dotazione

Nome modello	NC-AA-HJ
Tensione	1,2 V
Capacità	600 mAh

Accessori opzionali

Pila ricaricabile Ni-Cd	NC-AA-HJ
Adattatore per spina	PC-236HG (minipresa stereo ↔ minispina monoaurale)

Disegno e caratteristiche tecniche sono soggetti a modifiche senza preavviso.

ADVERTÊNCIA

Para evitar riscos de incêndio ou choque eléctrico, não exponha o aparelho a chuva ou humidade.

Para evitar choque eléctrico, não abra o aparelho. Peça a manutenção apenas para pessoal qualificado.

Bem-vindo!

Obrigado por adquirir o Sistema de Auscultadores Estéreo Sem Fio MDR-RF430RK da Sony. Antes de operar o aparelho, por favor, leia completamente este manual e guarde-o para consultas futuras.

Algumas de suas características são:

- Sistema sem fio que lhe permite ouvir um programa livre das restrições de um fio.
- Reprodução de som de alta fidelidade.
- Transmissor compacto que funciona com alimentação CA mediante utilização do adaptador CA fornecido que também funciona como recarregador de pilhas.
- Confortáveis auscultadores supra-aurais com faixa de cabeça auto-ajustável.
- Função ON/OFF de activação/desactivação automática nos auscultadores para preservar as pilhas.
- Função corte de som para evitar ruídos quando não há sinais de áudio disponíveis.
- Podem-se utilizar tanto as pilhas recarregáveis fornecidas quanto as pilhas secas R6 (tamanho AA) comercialmente disponíveis como fonte de alimentação para os auscultadores.

Notas sobre a qualidade de recepção

O sistema deste equipamento utiliza sinais de frequência muito altas na faixa dos 400 MHz; portanto, a qualidade da recepção pode deteriorar-se em função do ambiente em que se encontra. Os exemplos a seguir ilustram as condições as quais podem reduzir a gama de recepção ou causar interferências na recepção.

- Interior de um edifício com paredes de vigas de aço.
- Locais com muitos armários de aço, etc.
- Locais com muitos aparelhos eléctricos capazes de gerar ruídos electromagnéticos.
- Transmissor localizado sobre uma superfície metálica.
- Locais de frente para rodovias.
- Ruídos ou sinais de interferência existentes nos arredores devido a transmissores de rádio de caminhões, etc.
- Ruídos ou sinais de interferência existentes em ambientes que utilizam sistemas de comunicação sem fio instalados ao longo das rodovias.

Índice

Preparativos iniciais

Desempacotamento	76
Carga das pilhas dos auscultadores ..	76
Ajuste dos auscultadores	78
Ajuste do transmissor	79

Utilização do sistema

Audição de programas	81
Áreas de alcance eficaz do transmissor	82
Substituição das almofadas auriculares	83

Informações adicionais

Precauções	83
Guia para solução de problemas	84
Especificações	85

Desempacotamento

Verifique se a embalagem contém os seguintes itens:

- O transmissor

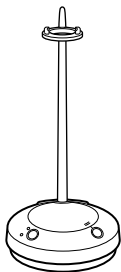

- Pilhas recarregáveis de níquel-cádmio NC-AA-HJ



- Adaptador de alimentação CA

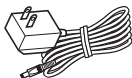

- Os auscultadores



- Adaptador de ficha universal (minitomada estéreo ↔ ficha estéreo universal)



- Cabo de ligação (fichas RCA ↔ minificha estéreo), 1 m.



Carga das pilhas dos auscultadores

Utilização dos auscultadores pela primeira vez

Os auscultadores são alimentados com as pilhas recarregáveis fornecidas ou com as pilhas secas R6 (tamanho AA) comercialmente disponíveis. Quando for utilizar os auscultadores com as pilhas recarregáveis fornecidas NC-AA-HJ pela primeira vez, carregue as pilhas da seguinte maneira.

NC-AA-HJ é aplicável somente para sistemas de auscultadores sem cabo/sem fio da Sony. Nunca utilize para qualquer outro propósito.

- 1** Pressione a tecla OPEN para abrir a tampa do compartimento de pilha do transmissor.

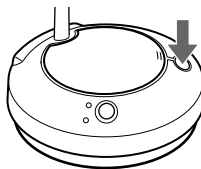

- 2** Insira as duas pilhas NC-AA-HJ fornecidas observando a correspondência dos pólos **+** e **-** das pilhas e do compartimento **+** e **-** de pilhas.

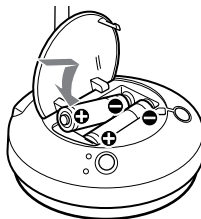

- 3** Feche o compartimento de pilhas.

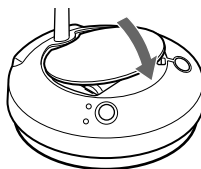

4 Ligue o transmissor à fonte de alimentação.

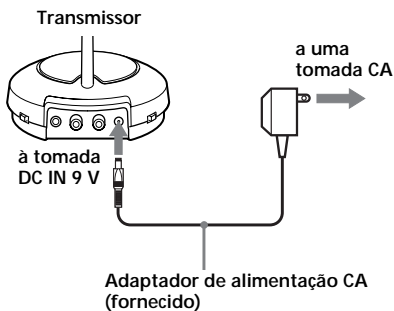

5 Ajuste o interruptor OFF/CHG POWER ON de forma que o indicador OFF/CHG se acenda em verde. Inicia-se a recarga.

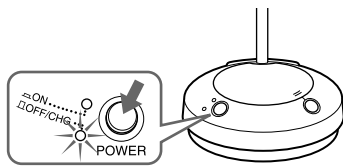

Notas

- Carregue apenas as pilhas recarregáveis NC-AA-HJ fornecidas.
- Não se pode carregar outras pilhas recarregáveis R6 (tamanho AA) (NC-AA, etc) com este aparelho.
- Certifique-se de carregar as duas pilhas recarregáveis simultaneamente. O recarregador não pode carregar as pilhas uma a uma.
- Use apenas o adaptador CA fornecido. Não utilize nenhum outro tipo de adaptador CA.



Polaridade da ficha

Caso o indicado não se acenda

Verifique se as pilhas recarregáveis fornecidas estão correctamente inseridas no compartimento de pilhas do transmissor.

Para recarregar as pilhas dos auscultadores após o uso

Para recarregar as pilhas, siga os passos acima. Dado que pouca corrente eléctrica é utilizada para a recarga, não há necessidade de se preocupar com sobrecargas.

Recarga e horas de uso

Horas aprox. de recarga	Tempo aprox. de uso*
1	50 minutos
24**	20 horas

* A 1 kHz, 1 mW + 1 mW de saída

** O número de horas requerido para carregar completamente pilhas sem carga.

Ajuste dos auscultadores

- 1 Abra a tampa do compartimento de pilhas no lado externo esquerdo da faixa de cabeça.

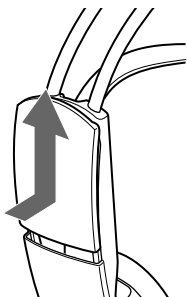

- 2 Insira duas pilhas NC-AA-HJ com carga, observando a correspondência dos pólos \oplus e \ominus das pilhas e do compartimento \oplus e \ominus de pilhas.

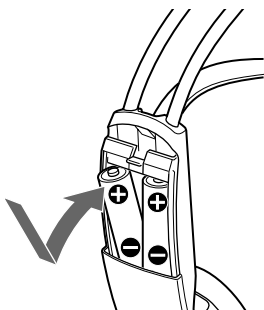

- 3 Feche a tampa do compartimento de pilhas.

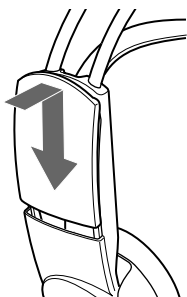

Utilização dos auscultadores com pilhas secas R6 (tamanho AA) disponíveis no mercado

Insira as pilhas da maneira descrita em «Ajuste dos auscultadores».

Duração das pilhas

Pilhas	Horas aprox.*
Pilha alcalina Sony LR6 (SG)	60
Pilha Sony R6P (SR)	30

* a 1 kHz, 1 mW + 1 mW de saída

Notas sobre as pilhas

Para evitar avarias ao sistema ocasionadas por vazamento da pilha e corrosão;

- Instale as pilhas, observando a correspondência correcta dos pólos.
- Não tente recarregar pilhas secas.
- Remova as pilhas, se o sistema não vai ser utilizado por um longo intervalo.

Caso ocorra vazamento das pilhas, limpe todos os resíduos do compartimento de pilhas antes de instalar novas pilhas.

Verifique a carga restante na pilha dos auscultadores

Puxe para cima a faixa de cabeça auto-ajustável e certifique-se de que o indicador de alimentação dos auscultadores se acende em vermelho. Podem-se, agora, utilizar os auscultadores. Recarregue a pilha ou instale uma nova pilha seca, caso a luz do indicador de alimentação esteja fraca ou apagada e o som se torne distorcido ou cheio de ruídos.

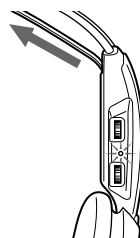

Notas

- Durante a recarga, o transmissor é desligado.
- Quando a vida útil das pilhas carregáveis estiver pela metade mesmo após uma recarga apropriada, substitua-as por novas pilhas NC-AA-HJ.

Ajuste do transmissor

1 Ligue o transmissor a um equipamento de áudio/vídeo. Selecciona uma das ligações abaixo, conforme o tipo da tomada:

a Para ligar a uma tomada de auscultadores

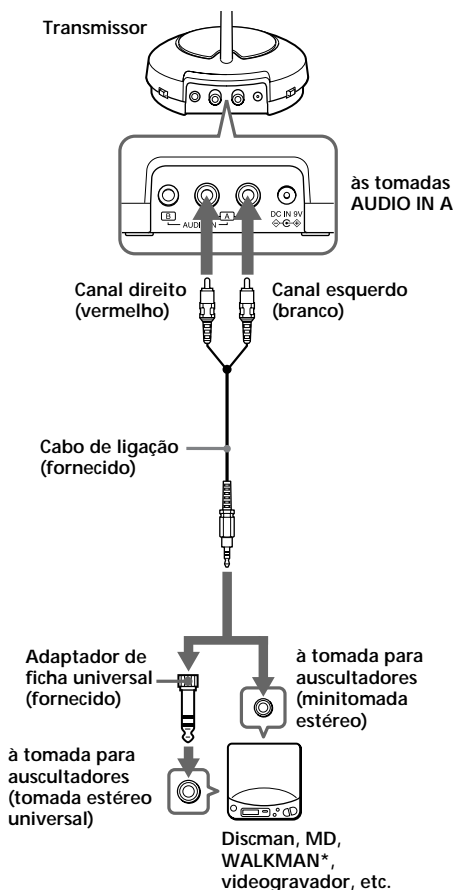

b Para ligar a tomadas LINE OUT ou REC OUT

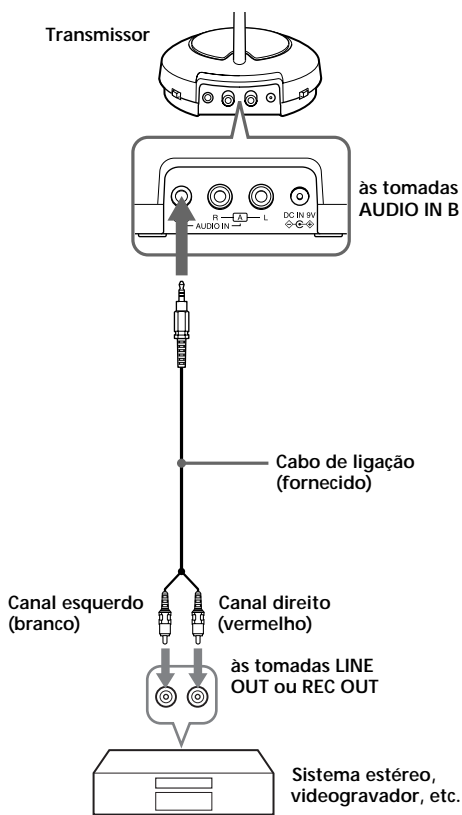

continua na próxima página

continuação

- © Para ligar a um televisor, etc.
Caso ruídos ocorram quando o transmissor for ligado ao seu televisor ou videogravador, ajuste o interruptor NOISE FILTER a ON.

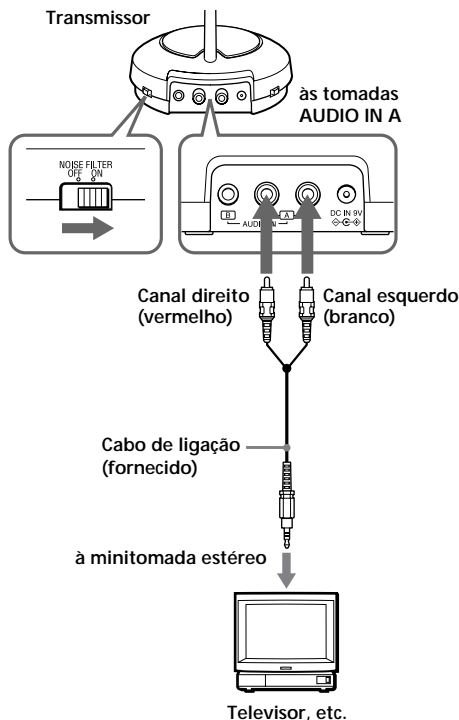

2 Ligue o transmissor a uma tomada da rede CA, por meio de um adaptador CA fornecido.

Notas

- Utilize somente o adaptador de alimentação CA fornecido. Não utilize nenhum outro tipo de adaptador de alimentação CA.



Polaridade da ficha

- Quando se liga o cabo de ligação directamente a uma tomada de auriculares, o sinal de áudio não é exteriorizado pelo canal direito. Nesse caso, utilize o adaptador de ficha PC-236HG vendido separadamente.
- Caso o equipamento ligado possua a função AVLS (Sistema Limitador de Volume Automático), certifique-se de desligar a função, quando utilizar o transmissor. Doutro modo, será necessário aumentar o volume dos auscultadores, e isso poderá causar ruídos.

* WALKMAN é uma marca registrada de Sony Corporation.

Notas

- Caso ligue o transmissor à tomada LINE OUT ou REC OUT de um reproduzidor de áudio tal como leitor de MDs ou leitor de CDs, não ajuste o interruptor NOISE FILTER a ON. Do contrário, o volume será limitado.
- O interruptor NOISE FILTER actua sobre o som somente nos tais como o diagrama de ligações ©. Nos diagramas a) e © na página 79, o interruptor não surte efeito.
- Quando o transmissor for colocado sobre ou nas cercanias de um televisor, poderá captar ruídos. Neste caso, coloque o transmissor distante do televisor.

Audição de programas

- 1** Primeiro ligue a alimentação do equipamento de áudio/vídeo e então ligue a alimentação do transmissor.

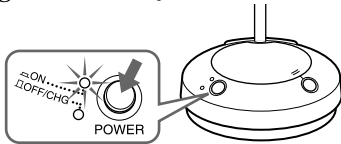

- 2** Seleccione a frequência de rádio com o interruptor selector CHANNEL.

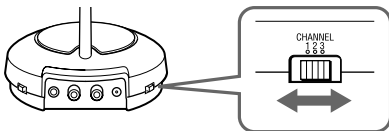

- 3** Coloque os auscultadores nas orelhas, e a alimentação ligar-se-á automaticamente.

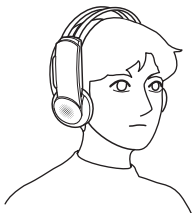

- 4** Aumente o volume a um nível moderado como controlo VOL, e então sintonize os auscultadores na frequência do transmissor com o controlo TUNING até que possa escutar o sinal de áudio em bom nível e com nitidez.

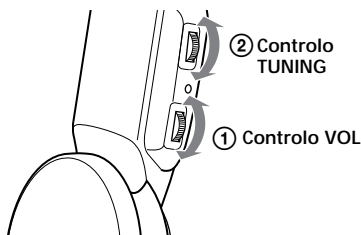

Experimente os passos 2 e 4 acima até que o desempenho da recepção melhore.

Envio de sinais RF a partir do transmissor

O transmissor começa a enviar sinais RF automaticamente quando detecta sinais de áudio provenientes dos equipamentos conjugados. Se não for detectado um sinal de áudio por mais de aproximadamente um minuto, o transmissor cessará o envio de sinais RF.

Entretanto, o indicador de alimentação permanecerá aceso. Quando o transmissor receber novamente um sinal de áudio, o mesmo começará o envio de sinais RF.

Se o sinal de áudio for muito fraco, o transmissor não efetuará o envio automático de sinais RF. Neste caso, certifique-se de que o volume dos equipamentos conjugados esteja ajustado em 5 - 6.

Pode não ser possível escutar o início do som a partir dos auscultadores até que o transmissor comece a enviar os sinais RF após a detecção de um sinal de áudio.

Nota

Se o transmissor estiver ligado à tomada para auscultadores do equipamento fonte, ajuste o volume deste para o máximo possível sem distorcer o sinal de áudio.

Função de activação/desactivação automática da alimentação

Quando retirar os auscultadores, a alimentação será desligada automaticamente. Não permita que a faixa de cabeça auto-ajustável seja puxada para cima; do contrário, os auscultadores serão ligados.

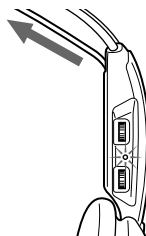

A alimentação é ligada.

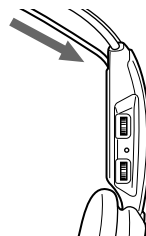

A alimentação é desligada.

Função corte de som

Se um ruído sibilante for produzido quando estiver a utilizar os auscultadores fora da área de alcance eficaz (veja a próxima secção), a função corte de som será activada e o som não poderá ser escutado pelos auscultadores. Para restaurar o som, aproxime-se mais do transmissor.

Após a audição de um programa

Retire os auscultadores e repouse-os sobre o suporte do transmissor, tal como ilustrado abaixo.

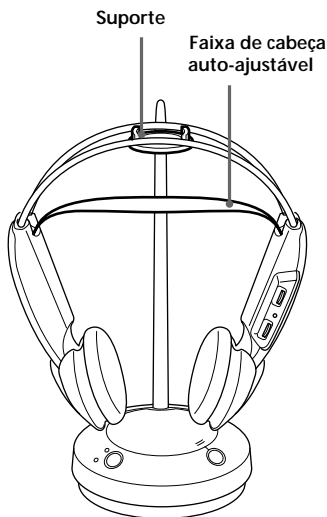

Nota

Não pendure os auscultadores pela faixa de cabeça auto-ajustável; do contrário, a faixa de cabeça auto-ajustável será puxada para cima e os auscultadores serão ligados.

Áreas de alcance eficaz do transmissor

A área de alcance eficaz é de no máximo aproximadamente 100 m, sem que o sistema sofra alguma interferência. Entretanto, esta distância pode variar de acordo com o ambiente e localização. Se o sistema captar algum ruído enquanto estiver a utilizá-lo dentro da distância supra mencionada, reduza a distância entre o aparelho transmissor e os auscultadores, ou seleccione outro canal.

Notas

- Quando estiver a utilizar os auscultadores dentro das áreas efectivas do transmissor, este poderá ser colocado em qualquer direcção a partir do ouvinte.
- Mesmo que dentro da área de recepção de sinal, há alguns pontos (ponto morto) em que o sinal RF não pode ser recebido. Esta característica é inerente aos sinais RF, não caracterizando mau funcionamento. Com um ligeiro movimento no transmissor, a localização do ponto morto pode ser mudada.

Substituição das almofadas auriculares

Quando as almofadas auriculares ficarem sujas ou avariadas, poderá trocá-las no seu revendedor Sony. Troque-as de acordo com a ilustração abaixo.

- 1** Remova a almofada auricular velha, puxando-a para fora do encaixe na concha acústica.

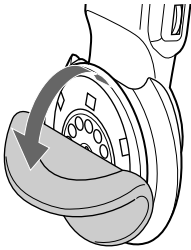

- 2** Coloque a nova almofada auricular no aparelho transmissor e insira a borda da almofada no encaixe conforme a ilustração.

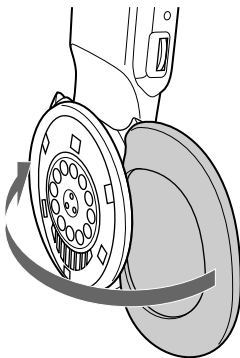

Certifique-se de que a borda inteira da almofada auricular esteja firmemente inserida no encaixe.

Precauções

- Se os auscultadores não forem ser utilizados por um longo intervalo, remova as pilhas para evitar avarias ocasionadas por vazamento e corrosão subsequente.
- Se o transmissor não for ser utilizado por um longo intervalo, desligue o adaptador de alimentação CA, puxando-o pela ficha. Não o puxe pelo fio. Também remova as pilhas para evitar avarias ocasionadas pelo vazamento das pilhas e corrosão subsequente.
- Não deixe o sistema de auscultadores estéreo sem fio em locais sujeitos à luz directa do sol, calor ou humidade.

Notas sobre auscultadores

Prevenção contra distúrbios de audição

Evite utilizar os auscultadores em alto volume. Os especialistas em audição não aconselham o uso contínuo e massivo. Se escutar um tinido em seus ouvidos, reduza o volume ou interrompa a utilização.

Consideração por terceiros

Mantenha o volume em um nível moderado. Isto permitir-lhe-á escutar os sons externos e respeitar as pessoas ao seu redor.

Se houver perguntas ou problemas concernentes ao sistema, não tratados neste manual, favor consultar o revendedor Sony mais próximo.

Certifique-se de levar os auscultadores e o transmissor ao revendedor Sony, quando requisitar trabalhos de reparação no mesmo.

Guia para solução de problemas

Problema	Solução
Ausência de som/ Abafamento de som	<p>Ligue primeiro o transmissor, e então coloque os auscultadores.</p> <p>Verifique as ligações do equipamento de áudio/vídeo ou do adaptador de alimentação CA.</p> <p>Verifique se o equipamento de áudio/vídeo está ligado.</p> <p>Aumente o volume do equipamento de áudio/vídeo ligado, caso o transmissor esteja ligado à tomada para auscultadores.</p> <p>Selecione a frequência de rádio com o selector CHANNEL e então sintonize os auscultadores à frequência do transmissor com o controlo TUNING.</p> <p>A função corte de som está activada. Utilize os auscultadores nas cercanias do transmissor.</p> <p>A luz do indicador POWER dos auscultadores está fraca ou apagada.</p> <ul style="list-style-type: none">• Recarregue as pilhas recarregáveis ou, se o indicador POWER permanecer desligado mesmo após a recarga das pilhas, substitua-as por novas pilhas NC-AA-HJ.• Se está a utilizar pilhas secas convencionais, troque-as por outras novas. <p>Caso ligue o transmissor à tomada LINE OUT ou REC OUT de um reproduzidor de áudio, certifique-se de que o interruptor NOISE FILTER esteja ajustado a OFF.</p>
Distorção	<p>Se o transmissor está ligado à tomada para auscultadores, abaixe o volume do equipamento de áudio/vídeo conectado.</p> <p>Selecione a frequência de rádio com o interruptor selector CHANNEL.</p>

Problema	Solução
Distorção	<p>A luz do indicador POWER dos auscultadores está fraca ou apagada.</p> <ul style="list-style-type: none">• Recarregue as pilhas recarregáveis ou, se o indicador POWER permanecer desligado mesmo após a recarga das pilhas, substitua-as por novas pilhas NC-AA-HJ.• Se está a utilizar pilhas secas convencionais, troque-as por outras novas. <p>Caso ligue o transmissor à tomada LINE OUT ou REC OUT de um reproduzidor de áudio, certifique-se de que o interruptor NOISE FILTER esteja ajustado a OFF.</p>
Alto ruído de fundo	<p>Aproxime-se mais do transmissor. Quanto mais longe estiver do transmissor, mais ruído poderá ser ouvido.</p> <p>Se o transmissor estiver ligado à tomada para auscultadores, aumente o volume do equipamento de áudio/vídeo conectado.</p> <p>Selecione a frequência de rádio com o selector CHANNEL, e então sintonize a frequência do transmissor com o controlo TUNING.</p> <p>A luz do indicador POWER dos auscultadores está fraca ou apagada.</p> <ul style="list-style-type: none">• Recarregue as pilhas recarregáveis ou, se o indicador POWER permanecer desligado mesmo após a recarga das pilhas, substitua-as por novas pilhas NC-AA-HJ.• Se está a utilizar pilhas secas convencionais, troque-as por outras novas. <p>Caso ligue o transmissor à tomada LINE OUT ou REC OUT de um reproduzidor de áudio, certifique-se de que o interruptor NOISE FILTER esteja ajustado a OFF.</p>

Problema	Solução
Não é possível recarregar as pilhas.	<p>Pilhas secas estão instaladas.</p> <ul style="list-style-type: none"> • Instale as pilhas recarregáveis fornecidas.
	<p>Estão instaladas pilhas recarregáveis que não as NC-AA-HJ.</p> <ul style="list-style-type: none"> • Instale as pilhas recarregáveis NC-AA-HJ.
Não é possível sintonizar.	Aumente o volume moderadamente e então sintonize a frequência.

Especificações

Gerais

Frequência da portadora	433,40 – 434,40 MHz
Canal	Ch1, Ch2, Ch 3
Modulação	FM Estéreo
Resposta de frequência	20 – 20.000 Hz

Transmissor

Fonte de alimentação	CC 9 V: Adaptador CA fornecido
Entrada de áudio	Tomadas RCA/minitomada estéreo
Dimensões	Aprox. 120 mm de diâm. × 290 mm (l/a)
Peso	Aprox. 155 g

Auscultadores

Fonte de alimentação	3V CC: 2 × pilhas R6 (tamanho AA), ou 2 × pilhas recarregáveis NC-AA-HJ Ni-Cd fornecidas.
Peso	Aprox. 215 g, incluindo pilhas de níquel-cádmio

Pilhas recarregáveis de níquel-cádmio fornecidas

Nome do modelo	NC-AA-HJ
Vtagem	1,2 V
Capacidade	600 mAh

Acessórios opcionais

Pilha recarregável de Níquel-Cádmio	NC-AA-HJ
Adaptador de ficha	PC-236HG (minitomada estéreo ↔ minificha monofônica)

O design e as especificações estão sujeitos a alterações sem aviso prévio.

