

Remote Commander

Gebruiksaanwijzing _____ **NL**

Bruksanvisning _____ **S**

Bedienungsanleitung _____ **D**

Istruzioni per l'uso _____ **I**

Manual de instruções _____ **P**

RM-LJ301

Voorzorgsmaatregelen

Veiligheid

Mocht er vloeistof of een voorwerp in het apparaat terechtkomen, verwijder dan onmiddellijk de batterijen en laat het apparaat door bevoegd vakpersoneel nakijken, alvorens het weer in gebruik te nemen.

Aansluiten

Alvorens enige aansluitingen te maken voor de te bedienen apparatuur, schakelt u alles uit en trekt u de stekkers uit het stopcontact.

Reinigen

Als het apparaat vuil is, kunt u het schoonmaken met een zachte doek, licht bevochtigd met wat mild zeepsop. Gebruik nooit schuurmiddelen of chemische oplosmiddelen zoals spiritus of benzine.

Mocht u nog vragen hebben of problemen met het apparaat, neem dan a.u.b. contact op met uw dichtstbijzijnde Sony handelaar.



Bij dit produkt zijn batterijen geleverd. Wanneer deze leeg zijn, moet u ze niet weggooien maar inleveren als KCA.

Betreffende deze gebruiksaanwijzing

De aanwijzingen in deze handleiding gelden voor het model RM-LJ301. Controleer uw modelnummer dat linksonder op de voorkant van het apparaat staat vermeld.

Ter verduidelijking

In deze gebruiksaanwijzing zult u hier en daar het volgende symbool aantreffen:

 Dit symbool vestigt uw aandacht op handige tips, die de bediening vergemakkelijken.

Voor u de afstandsbediening in gebruik neemt

Controleer of de volgende toebehoren bij de afstandsbediening zijn meegeleverd:
LR6 (AA-formaat) alkali-batterijen (3)

Batterijen in de afstandsbediening plaatsen

Plaats twee LR6 (AA-formaat) batterijen in het batterijvak, met de + en de - polen in de juiste richting, zoals hierbij aangegeven. Voor het gebruik richt u de afstandsbediening recht op de afstandsbedieningssensor  voorop de tuner/versterker.

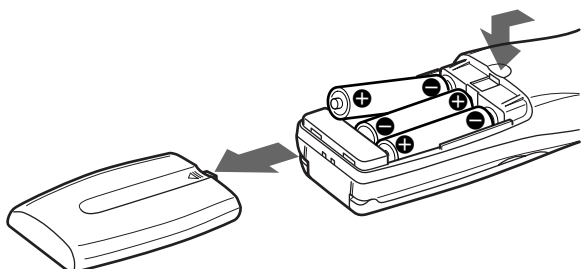

Wanneer de batterijen te vervangen

Bij normaal gebruik zullen de batterijen ongeveer 3 maanden meegaan. Als u de tuner/versterker niet langer meer op afstand kunt bedienen, is het tijd beide batterijen door nieuwe te vervangen.

Opmerkingen



- Leg de afstandsbediening niet op een erg warme of vochtige plaats.
- Gebruik geen oude en nieuwe batterij tegelijk.
- Gebruik geen alkali-batterijen en andere batterijen door elkaar. Deze afstandsbediening is ontworpen voor gebruik met uitsluitend alkali-batterijen.
- Let op dat de afstandsbedieningssensor van de tuner/versterker niet in de volle zon of fel lamplicht staat. Dit kan de juiste werking verstoren.
- Als u de afstandsbediening voorlopig niet meer gebruikt, kunt u de batterijen er beter uit verwijderen, om schade door eventuele batterijlekkage en corrosie te vermijden.

Vorbereiden van de afstandsbediening

Bij aflevering is de afstandsbediening nog niet speciaal ingesteld op bediening van uw model tuner/versterker. Alvorens u de afstandsbediening in gebruik neemt, volgt u eerst de onderstaande aanwijzingen om de afstandsbediening voor te bereiden op de bediening van uw tuner/versterker.

1 Druk op de I/⏻ toets van de tuner/versterker om deze in te schakelen.

2 Richt de afstandsbediening op de tuner/versterker en druk op de SOUND FIELD, FUNCTION of SUB toets.

De aanduidingen  en  verschijnen in het uitleesvenster van de afstandsbediening terwijl deze ter identificatie gegevens uitwisselt met de tuner/versterker.

Na afloop van de gegevensoverdracht is de afstandsbediening aangepast en geschikt om de bedieningslijsten voor uw tuner/versterker te hanteren.

INHOUDSOPGAVE

Bedieningsorganen en voornaamste bedieningsfuncties 4

Overzicht van de toetsen 4

Gebruik van de bedieningslijsten 12

Overzicht van de bedieningslijsten 13

Keuze van een weergavecomponent 14

Keuze van een klankbeeld 15

Programmeren van de afstandsbediening 15

Overnemen van gegevens uit de tuner/versterker 16

Overige bedieningsfuncties 17

Aanvullende informatie 18

Verhelpen van storingen 18

Technische gegevens 19

NL

Bedieningsorganen en voornaamste bedieningsfuncties

Dit hoofdstuk geeft een overzicht van de toetsen en hun functies voor de basisbediening.

Overzicht van de toetsen

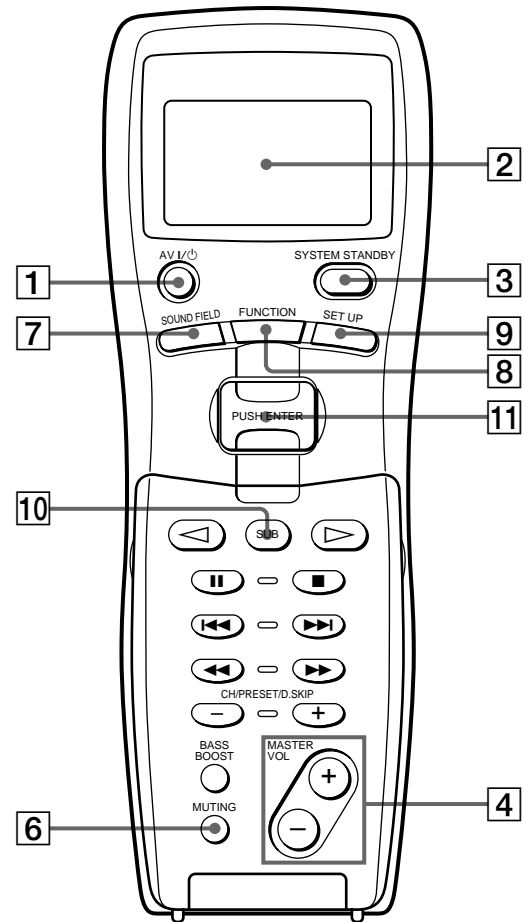

Open het deksel.

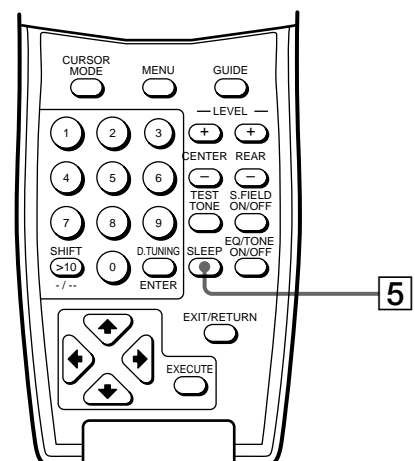

- 1 Aan/uit-schakelaar (AV I/⏻)**
Druk hierop om de afzonderlijke audio- en video-apparatuur, waarvoor de afstandsbediening geprogrammeerd is, aan of uit te zetten. Zie voor nadere bijzonderheden over het programmeren de beschrijving onder "Programmeren van de afstandsbediening" op blz. 15.
- 2 Uitleesvenster**
Hierin wordt de ingeschakelde functie van het gekozen weergave-apparaat aangegeven of een menulijst met beschikbare functies.
- Opmerking**
Wanneer er gedurende een paar seconden geen bediening heeft plaatsgevonden, dooft de informatie in het uitleesvenster. Als u op een toets drukt, zal de informatie weer verschijnen.
- 3 Systeem-uitschakeltoets (SYSTEM STANDBY)**
Druk hierop om de tuner/versterker en andere Sony audio/video-apparatuur alle tegelijk uit te schakelen. Als u de functie van de SYSTEM STANDBY toets wilt aanpassen zodat hiermee alleen de tuner/versterker wordt uitgeschakeld, volg dan de aanwijzingen op blz. 16.
- Opmerking**
Voor u de tuner/versterker inschakelt, dient u de MASTER VOLUME knop van de tuner/versterker geheel naar links te draaien, om beschadiging van uw luidsprekers door plotselinge geluidspieken te voorkomen.
- 4 Totaalvolumetoetsen (MASTER VOL +/-)**
Hiermee kunt u de totale geluidssterkte van alle luidsprekers tegelijk instellen.
- 5 Sluimerfunctietoets (SLEEP)**
Druk enkele malen achtereen op deze toets om de sluimerfunctie in te schakelen en om de tijd in te stellen waarna de tuner/versterker automatisch moet worden uitgeschakeld.
- 6 Geluiddempingstoets (MUTING)**
Druk hierop om de geluidswaergave te dempen. Het MUTING indicatorlampje op de tuner/versterker licht op wanneer u het geluid hiermee dempt.
- 7 Klankbeeldtoets (SOUND FIELD)**
Druk hierop om de lijst met klankbeelden te laten verschijnen. Nogmaals drukken om terug te keren naar de geluidsbron-informatie.
- 8 Functiekeuzetoets (FUNCTION)**
Druk hierop om de lijst met weergavefuncties (apparaten) te laten verschijnen. Nogmaals drukken om terug te keren naar de gewone geluidsbron-informatie.
- Zie het overzicht op blz. 9 voor nadere bijzonderheden over welke toetsen u voor de verschillende apparaten kunt gebruiken.
- Als u de inhoud van een functielijst wilt aanpassen aan de apparatuur waarover u beschikt, volgt u dan de aanwijzingen onder "Programmeren van de afstandsbediening" op blz. 15.
- Opmerking**
Na het instellen op een videorecorder of DVD videodisc-speler schakelt u het TV-toestel in en stelt u de TV in op videoweergave van de gekozen component.
- 9 Insteltoets (SET UP)**
Druk hierop om de lijst met instellingen te laten verschijnen. Nogmaals drukken om terug te keren naar de geluidsbron-informatie.
- 10 Alternatieve functietoets (SUB)**
Voor de bediening van een component kunt u met een druk op deze toets een lijst bedieningsfuncties laten verschijnen, die geen eigen toets op de afstandsbediening hebben. Vervolgens beweegt u de keuze/invoertoets omhoog of omlaag om de gewenste functie te kiezen en dan drukt u de toets in om uw keuze te bevestigen. Druk nogmaals op de SUB toets om terug te keren naar de geluidsbron-informatie.
- Zie het overzicht op blz. 10 en 11 voor nadere bijzonderheden over de functies die verschijnen bij indrukken van de SUB toets.
- 11 Keuze/invoertoets (PUSH ENTER)**
Wanneer er een lijst met functies e.d. wordt aangegeven, kunt u deze toets omhoog of omlaag bewegen om de gewenste functie te kiezen en dan kunt u door indrukken van de toets uw keuze bevestigen.

Overzicht van de toetsen

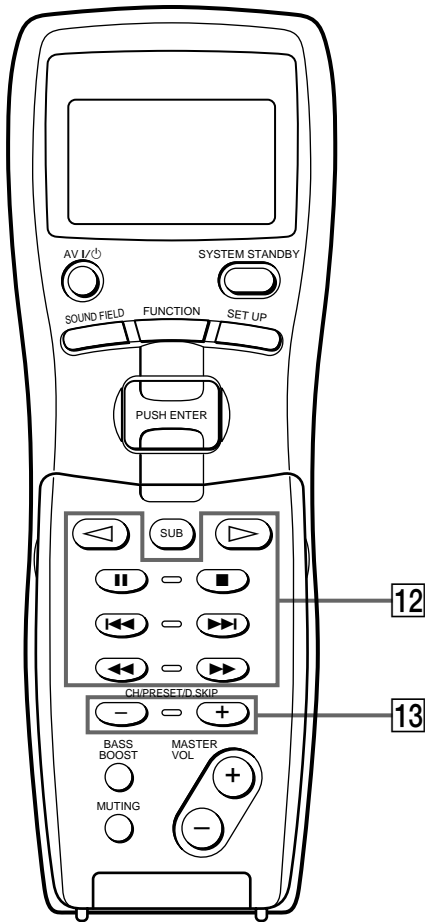

Open het deksel.

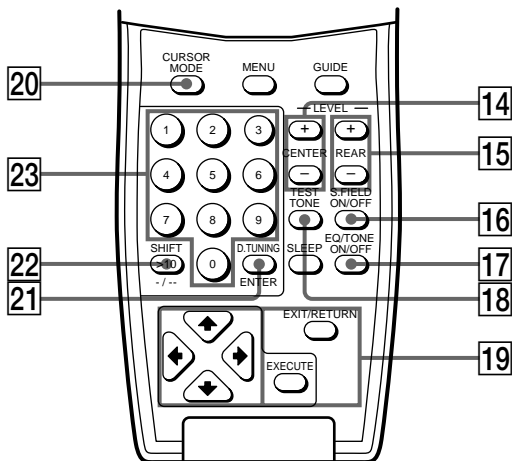

12 Band/disc afspeelfunctietoetsen

De onderstaande tabel geeft aan welke component(en) u met deze toetsen kunt bedienen en welke functies van die component(en).

Toets(en)	Component(en)	Functie
▷	Videorecorder, DVD videodisc-speler, laserdisc-speler, video CD-speler, cassettedeck, minidisc-recorder, CD-speler, DAT cassettedeck	Afspelen van de gekozen geluidsbron, c.q. de voorkant van de cassette
◁	Cassettedeck	Afspelen van de achterkant van de cassette
⏸	Videorecorder, DVD videodisc-speler, laserdisc-speler, video CD-speler, cassettedeck, minidisc-recorder, CD-speler, DAT cassettedeck	Pauseren van de weergave of opname, of beginnen met opnemen vanuit de opnamepauzestand
■	Videorecorder, DVD videodisc-speler, laserdisc-speler, video CD-speler, cassettedeck, minidisc-recorder, CD-speler, DAT cassettedeck	Stoppen met afspelen
⏮ / ⏭	Videorecorder, DVD videodisc-speler, laserdisc-speler, video CD-speler, cassettedeck (alleen deck B), minidisc-recorder, CD-speler, DAT cassettedeck	Verspringen naar een eerdere/latere scène/muziekstuk
⏪ / ⏩	Videorecorder, laserdisc-speler, cassettedeck, minidisc-recorder, DAT cassettedeck	Vooruit- of terugspoelen/zoeken
	DVD videodisc-speler, laserdisc-speler, video CD-speler, compact disc speler	Vooruit- of terugwaarts zoeken

Zie de tabel op blz. 9 om te zien welke toetsen u voor de verschillende apparaten kunt gebruiken.

13 Voorkeuzender/kanaalkeuzetoetsen (CH/PRESET/D.SKIP +/-)

Druk enkele malen achtereenvolgend op deze toetsen om de gewenste radio- of TV-zender, muziekstuk of disc te kiezen.

14 Middenluidspreker-volumetoetsen (LEVEL CENTER +/-)

Met deze toetsen kunt u de geluidssterkte van de middenluidspreker instellen.

15 Achterluidspreker-volumetoetsen (LEVEL REAR +/-)

Met deze toetsen kunt u de geluidssterkte van de achterluidsprekers instellen.

16 Klankbeeld aan/uit-toets (S.FIELD ON/OFF)
Druk hierop om het klankbeeld in of uit te schakelen.

17 Toonregeling aan/uit-toets (EQ/TONE ON/OFF)
Druk op deze toets om de toonregeling in of uit te schakelen. Wanneer u de toonregeling inschakelt, licht het TONE indicatorlampje op de tuner/versterker op. Wanneer u eenmaal de klankkleur hebt bijgesteld met de CURSOR MODE toets en de cursortoetsen, zal telkens bij inschakelen van de toonregeling de muziek worden weergegeven met de door u gekozen klankinstellingen.

18 Testtoontoets (TEST TONE)
Druk hierop om een testtoon laten klinken.

19 Cursortoetsen (▲/▼/◀/▶)
Na indrukken van de CURSOR MODE toets of de SET UP toets op de tuner/versterker kunt u met deze cursortoetsen de gewenste instellingen maken. Zie voor nadere bijzonderheden de gebruiksaanwijzing van uw tuner/versterker.

Voor de bediening van de menufuncties voor een videorecorder, DVD videospeler of DBS satelliet-ontvanger volgt u eerst de onderstaande aanwijzingen. Als u dit nalaat, zullen de cursortoetsen alleen werken voor de tuner/versterker.

1 Druk op de FUNCTION toets en beweeg de keuze/invoertoets omhoog of omlaag om in te stellen op de videorecorder, DVD videospeler of DBS satelliet-ontvanger.

2 Open het deksel van de afstandsbediening. Dan verschijnt in het uitleesvenster de CURSOR TYPE lijst. Als deze lijst verdwijnt voordat u stap 3 kunt uitvoeren, kunt u met een druk op een van de cursortoetsen de lijst weer laten verschijnen.

3 Beweeg de keuze/invoertoets weer omhoog of omlaag om in te stellen op het in stap 1 gekozen apparaat en druk de toets dan in om uw keuze te bevestigen.

Uitvoertoets (EXECUTE)

Na indrukken van de MENU of GUIDE toets gebruikt u de cursortoetsen om in te stellen op een menu-onderdeel en dan drukt u op deze EXECUTE toets om uw keuze te bevestigen.

Terugkeertoets (EXIT/RETURN)

Druk hierop om het menu te verlaten of om terug te keren naar het voorgaande menu wanneer het menu voor de videorecorder, DVD videospeler of DBS satelliet-ontvanger of de DBS gidslIJst op het TV-scherm staat.

20 Cursorfunctie-keuzetoets (CURSOR MODE)
Druk enkele malen op deze toets om in te stellen op de SURROUND akoestiekfuncties, de BASS/TREBLE (of EQ) toonregeling of de INDEX naamgeving. Op de tuner/versterker licht het indicatorlampje voor de gekozen cursorfunctie op.

21 Directe afstem/invoertoets (D.TUNING ENTER)

Na keuze van de tuner voor radio-ontvangst:

Druk hierop voor directe afstemming op een zender. Zie voor nadere bijzonderheden over de directe afstemming de gebruiksaanwijzing van uw tuner/versterker.

Na keuze van een videorecorder, DVD videodisc-speler, TV-toestel, laserdisc-speler, DBS satelliet-ontvanger, cassettedeck, minidisc-recorder, compact disc speler of DAT cassettedeck:

Kies het nummer van de gewenste zender, disc of muziekstuk met de cijfertoetsen en druk dan op deze toets om het gekozen nummer in te voeren. Zie voor nadere bijzonderheden de gebruiksaanwijzing van uw tuner/versterker.

22 Meer-dan-tien/verschuivingstoets (SHIFT >10 -/-)

Na keuze van de tuner voor radio-ontvangst:

Druk hierop om een geheugengroep te kiezen voor het vastleggen van of afstemmen op een voorkeuzender.

Na keuze van een videorecorder, TV-toestel, laserdisc-speler, video CD-speler, cassettedeck, minidisc-recorder of compact disc speler:

Druk hierop voor het kiezen van een zender-, disc- of muziekstuknummer boven de tien. Zie voor nadere bijzonderheden de gebruiksaanwijzing van het gekozen apparaat.

23 Cijfertoetsen (1 t/m 9 en 0)

Voor het invoeren van een numerieke waarde. Bij keuze van een zender, een disc of een muziekstuk kiest u met de 0 toets de waarde 10. Zie voor nadere bijzonderheden de gebruiksaanwijzing van het gekozen apparaat.

Overzicht van de toetsen

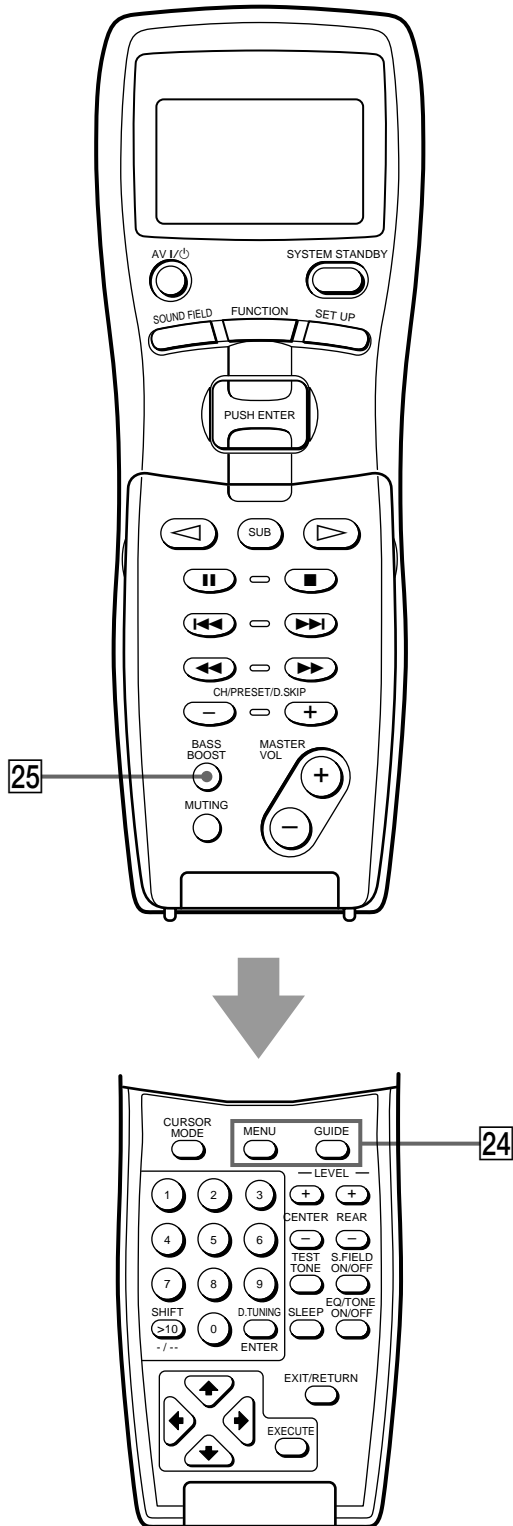

24 Menu-toets (MENU)

Wanneer u hebt gekozen voor de videorecorder, DVD videospeler of DBS satelliet-ontvanger, drukt u op deze toets om het menu voor de videorecorder, DVD videospeler- of DBS satelliet-ontvanger op het TV-scherm te laten verschijnen. Gebruik vervolgens de cursortoetsen van de afstandsbediening om een keuze te maken uit de diverse menufuncties (zie onder "19 Cursortoetsen (▲/▼/◀/▶)", "Uitvoertoets (EXECUTE)" en "Terugkeertoets (EXIT/RETURN)" op blz. 7).

Opmerking

Wanneer u hebt gekozen voor de videorecorder, kunt u na indrukken van de MENU toets de afstandsbediening gebruiken voor de bediening van de VCR 1 videorecorder. Voor het indrukken van de toets dient u eerst de afstandsbediening in te stellen op weergave en bediening van de VCR 1 videorecorder.

DBS gidstoets (GUIDE)

Druk hierop om de DBS satelliet-ontvangergids te laten verschijnen. Gebruik vervolgens de cursortoetsen van de afstandsbediening om een keuze te maken uit de diverse menufuncties (zie onder "19 Cursortoetsen (▲/▼/◀/▶)", "Uitvoertoets (EXECUTE)" en "Terugkeertoets (EXIT/RETURN)" op blz. 7).

25 Basversterkingstoets (BASS BOOST)

Druk hierop om de lage tonen krachtiger weer te geven via de voorluidsprekers. Wanneer u de basversterking inschakelt, licht het BASS BOOST indicatorlampje op de tuner/versterker op.

Tabel van de toetsen waarmee u de diverse componenten kunt bedienen

Na het programmeren van deze afstandsbediening voor de bediening van de volgende apparatuur van Sony of andere merken, kunt u de hieronder met een stip gemarkeerde toetsen voor de bediening gebruiken. Enkele toetsen zullen echter niet voor alle apparatuur werken.

Toets(en)	Component	Video-recorder (VHS, Beta, 8-mm)	DBS satelliet-ontvanger	DVD videodisc-speler	Laserdisc-speler	TV-toestel	Tuner	Video CD-speler	Compact disc-speler	Minidisc-recorder	DAT cassette-deck	Cassette-decks (A en B)
AV I/⏻		●	●	●	●	●		●	●	●		
SUB*		●	●	●	●	●	●	●	●	●	●	●
◁												●
▷		●		●	●			●	●	●	●	●
⏮		●		●	●			●	●	●	●	●
⏭		●		●	●			●	●	●	●	●
⏪/⏩		●		●	●			●	●	●	●	●**
⏮/⏭		●		●	●			●	●	●	●	●
CH/PRESET/D.SKIP +/-		●	●	●		●	●	●	●	●		
Cursortoetsen		●	●	●								
MENU		●	●	●								
GUIDE			●									
Cijfertoetsen		●	●	●	●	●	●	●	●	●	●	●
SHIFT >10 -/--		●			●	●	●	●	●	●		●
D.TUNING ENTER		●	●	●	●	●	●		●	●	●	●
EXIT/RETURN			●	●								
EXECUTE		●	●	●								

* Zie voor nadere bijzonderheden over de beschikbare bedieningsfuncties bij indrukken van deze toets het overzicht op blz. 10 en 11.

**Alleen deck B.

💡 Als u een TV-toestel hebt gekozen voor het onderdeel USER 1 of 2 in de IR SET programmeerlijst (zie blz. 16)

De afstandsbediening werkt dan alleen voor het TV-toestel. In dit geval kunt u alleen de volgende toetsen gebruiken:

- CH/PRESET/D.SKIP +/- voorkeuzender/kanaalkeuzetoetsen
- MASTER VOL +/- totaalvolumetoetsen
- MUTING geluiddempingstoets
- Cijfertoetsen
- SHIFT >10 -/-- meer-dan-tien/verschuivingstoets
- D.TUNING ENTER directe afstem/invoertoets

Overzicht van de toetsen

Tabel van de bedieningsfuncties die verschijnen na indrukken van de SUB alternatieve functietoets

Druk op de SUB toets om een lijst van bedieningsfuncties te zien waarvoor de afstandsbediening geen specifieke toetsen heeft. De inhoud van de lijst zal verschillen, al naar gelang het op dat moment gekozen weergave-apparaat. De onderstaande tabel toont de namen van de functies in de diverse lijsten en de bijbehorende bediening.

Component	Functienaam	Bedieningsfunctie
Videorecorder	REC	Beginnen met opnemen
	ANT TV/VTR	Keuze van het signaal dat wordt doorgegeven via de antenne-aansluiting van de videorecorder (TV-signaal of videosignaal)
	DISPLAY	Keuze van de informatie aangegeven op het TV-scherm
	INPUT SEL.	Keuze van het ingangssignaal van de videorecorder
	SP/LP	Keuze van de opname/weergavesnelheid
DBS satelliet-ontvanger	JUMP	Heen en weer schakelen tussen de vorige en de huidige zender
	DISPLAY	Keuze van de informatie aangegeven op het TV-scherm
	ANT TV/DBS	Keuze van het signaal dat wordt doorgegeven via de antenne-aansluiting van de videorecorder (TV-signaal of DBS satelliet-videosignaal)
	FAVORITE	Aangeven van de favorieten-zendergids
	CATEGORY	Aangeven van de gidscategorie-lijst
	INDEX	Aangeven van de index-zendernaam
DVD videospeler	TITLE	Aangeven van het titelmenu. Zie voor nadere aanwijzingen de paragraaf "Bediening van het titel- en instelmenu voor de DVD videospeler" op blz. 11.
	DISPLAY	Keuze van de informatie aangegeven op het TV-scherm
	MENU	Aangeven van het instelmenu. Zie voor nadere aanwijzingen de paragraaf "Bediening van het titel- en instelmenu voor de DVD videospeler" op blz. 11.
	SUB-TITLE	Weergeven van de ondertiteling
	S.TITLE CHG	Keuze van de taal voor de ondertiteling
	AUDIO CHG	Omschakelen van de geluidweergave
	SEARCH	Omschakelen van de zoekfunctie
	CLEAR	Terugkeren naar continu-weergave e.d.

Component	Functienaam	Bedieningsfunctie
Laserdisc-speler	SIDE A ^{a)}	Keuze van kant A van de laserdisc
	SIDE B ^{a)}	Keuze van kant B van de laserdisc
	DISPLAY	Keuze van de informatie aangegeven op het TV-scherm
	PROGRAM	Programmeren van scènes of hoofdstukken
	REPEAT	Herhalen van het weergegeven hoofdstuk of de geprogrammeerde hoofdstukken
TV-toestel	JUMP	Heen en weer schakelen tussen de vorige en de huidige zender
	DISPLAY	Keuze van de informatie aangegeven op het TV-scherm
	TV/VTR	Keuze van het ingangssignaal van de TV
	P IN P ^{b)}	Inschakelen van de inzetbeeldfunctie ^{c)}
	POSITION ^{b)}	Verplaatsen van het kleine inzetbeeld ^{c)}
	SWAP ^{b)}	Verwisselen van het totaalbeeld en het kleine inzetbeeld ^{c)}
	WIDE ^{b)}	Keuze van de breedbeeldweergave ^{d)}
	SUB CH + ^{b)} SUB CH - ^{b)}	Keuze van de voorkeuzender voor het inzetbeeld ^{c)}
Tuner	FM/AM	Keuze van de FM of AM afstemband
Video CD-speler	TIME	Keuze van de tijdsaanduiding
Compact disc speler	DISC	Keuze van de weer te geven CD ^{e)}
	TRACK	Keuze van een muziekstuk ^{e)}
	CONTINUE	Instellen op continu-weergave
	SHUFFLE	Instellen op willekeurige weergave
	PROGRAM	Instellen op programma-weergave
	REPEAT	Instellen op herhaalde weergave

Component	Funcienaam	Bedieningsfunctie
Minidisc-recorder/ speler	CONTINUE	Instellen op continu-weergave
	SHUFFLE	Instellen op willekeurige weergave
	PROGRAM	Instellen op programma-weergave
	REPEAT	Instellen op herhaalde weergave
	DISPLAY	Keuze van de informatie aangegeven op het TV-scherm
	EDIT/NO	Kiezen of annuleren van de montage-bewerking
	YES	Bevestigen van de montage-bewerking
DAT cassettedeck	REC	Pauseren van de opname
	REPEAT	Starten van herhaalde weergave
	CLEAR	Wissen van een nummer uit het muziekprogramma e.d.
Cassettedeck	A-REC	Zet cassettedeck A in de opnamepauzestand
	B-REC	Zet cassettedeck B in de opnamepauzestand

- a) Voor een laserdisc-speler van een ander merk dan Sony wordt er "SIDE A/B" aangegeven.
- b) Deze aanduidingen verschijnen als u een TV-toestel hebt gekozen voor het onderdeel USER 1 (of 2) in de IR SET programmeerlijst (zie blz. 16) en als u hebt ingesteld op USER 1 (of 2) bediening (zie blz. 13).
- c) Alleen voor Sony televisies met inzetbeeldfunctie.
- d) Alleen voor Sony televisies met breedbeeldfunctie.
- e) Alleen voor een Sony CD-wisselaar.

Opmerking

Als u de afstandsbediening hebt geprogrammeerd voor apparatuur van een ander merk dan Sony, kan zich het volgende voordoen:

- Bij keuze van een component kunnen niet alle genoemde bedieningsfuncties verschijnen.
- De kans bestaat dat niet alle aangegeven bedieningsfuncties werken.



Bediening van het titel- en instelmenu voor de DVD videospeler

- 1 Kies de DVD videospeler uit de functiekeuzelijst.
- 2 Druk op de SUB toets.
- 3 Beweeg de keuze/invoertoets omhoog of omlaag om in te stellen op "TITLE" (voor het titelmenu) of "MENU" (voor het instelmenu) en druk de toets in om uw keuze te bevestigen.
- 4 Open het deksel van de afstandsbediening en beweeg de keuze/invoertoets omhoog of omlaag om in de CURSOR TYPE lijst de "DVD" videospeler te kiezen en druk dan de toets in om uw keuze te bevestigen.
- 5 Gebruik de cursortoetsen en de EXECUTE toets om de menufuncties voor de DVD videospeler te bedienen.

Verlaten van het bedieningsmenu

- 1 Sluit het deksel van de afstandsbediening.
- 2 Druk op de SUB toets.
- 3 Beweeg de keuze/invoertoets omhoog of omlaag om in te stellen op "TITLE" of "MENU" en druk de toets in om uw keuze te bevestigen.

Voor het aangeven van het DVD videospeler menu gebruikt u de MENU toets. Zie voor nadere bijzonderheden de beschrijving onder "[24] Menutoets (MENU)" op blz. 8.

Gebruik van de bedieningslijsten

Dit hoofdstuk geeft aan hoe u de diverse lijsten kunt aangeven en gebruiken. Tevens is er een overzicht dat de samenhang van de verschillende lijsten toont.

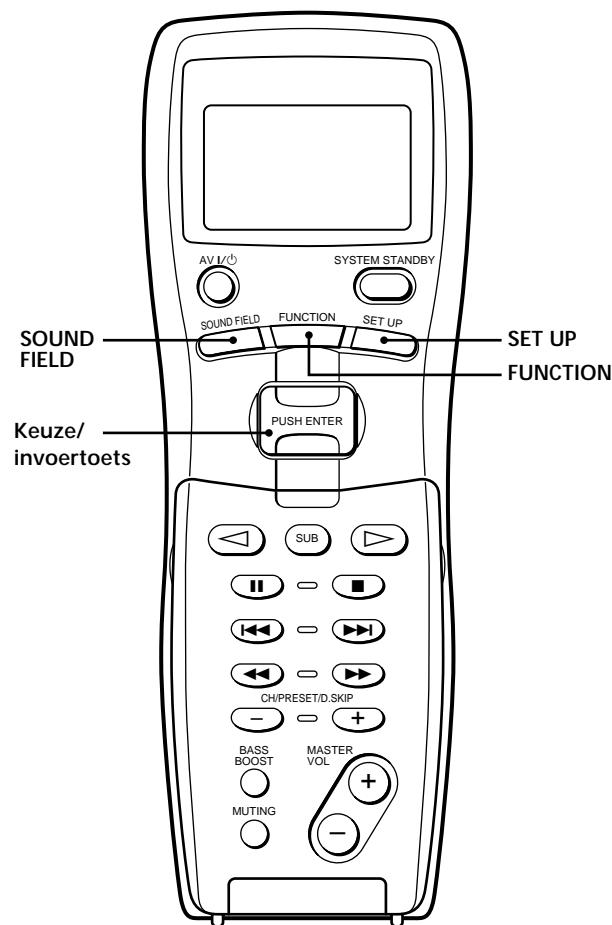

Korte beschrijving van de toetsen voor de bediening via de lijsten

Klankbeeldtoets (SOUND FIELD): Druk hierop om de lijst met klankbeelden te laten verschijnen. Nogmaals drukken om terug te keren naar de geluidsbron-informatie.

Functiekeuzetoets (FUNCTION): Druk hierop om de lijst met weergavefuncties (apparaten) te laten verschijnen. Nogmaals drukken om terug te keren naar de gewone geluidsbron-informatie.

Insteltoets (SET UP): Druk hierop om de lijst met instellingen te laten verschijnen. Nogmaals drukken om terug te keren naar de geluidsbron-informatie.

Keuze/invoertoets (PUSH ENTER): Wanneer er een lijst met functies e.d. wordt aangegeven, kunt u deze toets omhoog of omlaag bewegen om de gewenste functie te kiezen en dan kunt u door indrukken van de toets uw keuze bevestigen.

Overzicht van de bedieningslijsten

De onderstaande boomstructuur toont de samenhang en hiërarchie van de diverse lijsten. Zie voor nadere bijzonderheden over het gebruik van de lijsten blz. 14. Bepaalde onderdelen hebben ook nog sub-lijsten die verschijnen wanneer u op de SUB toets drukt (zie blz. 10 en 11).

De configuratie van de lijsten kan verschillen, afhankelijk van uw type tuner/versterker.

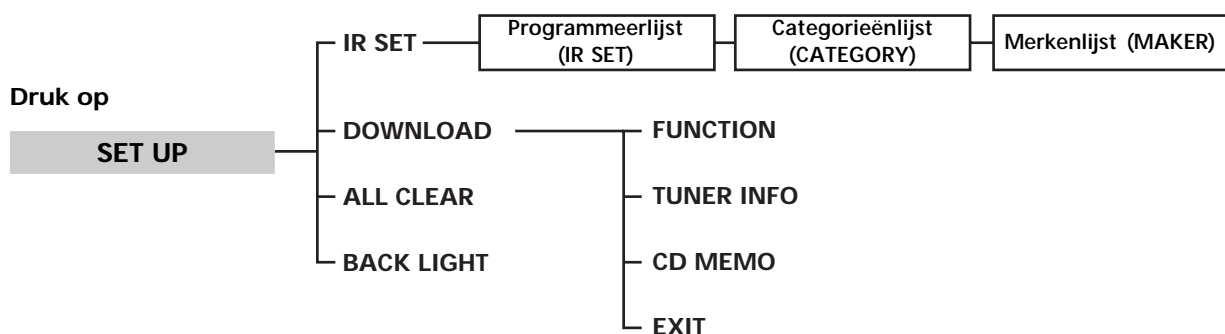
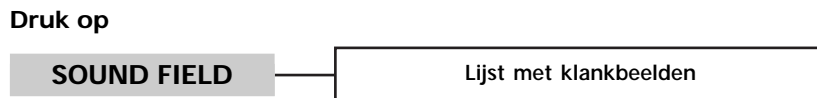
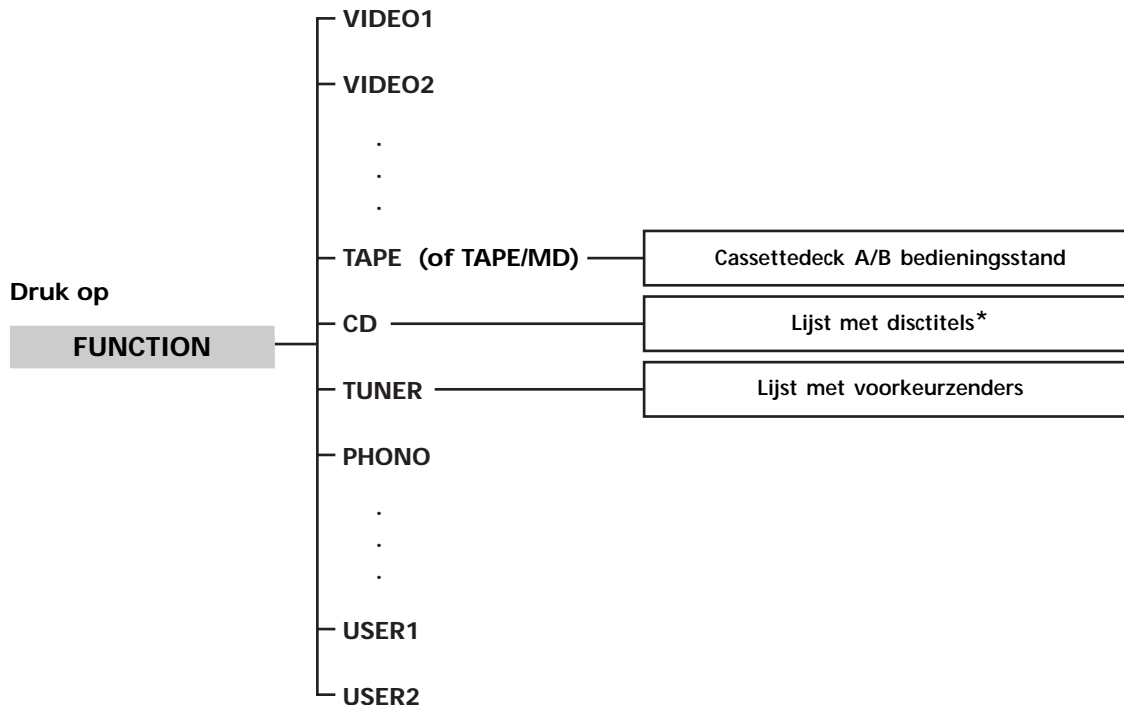

* Verschijnt alleen als de tuner/versterker is aangesloten op een voor S-LINK CONTROL A1 geschikte CD-wisselaar (voor 5 discs, 50 of 200 discs).

Keuze van een weergavecomponent

Basisbediening voor het kiezen van een component

Volg de onderstaande aanwijzingen om een component te kiezen uit de functiekeuzelijst. Overigens kunnen de componenten in de lijst verschillen, afhankelijk van uw type tuner/versterker.

1 Druk op de FUNCTION toets.

De functiekeuzelijst wordt aangegeven. De componenten in de lijst komen overeen met de ingangsaansluitingen van de tuner/versterker.



2 Beweeg de keuze/invoertoets om in te stellen op een component in de lijst en druk de toets in om uw keuze te bevestigen.

Het uitleesvenster geeft dan de type-informatie betreffende de gekozen component.

Voorbeeld voor de component-aanduiding

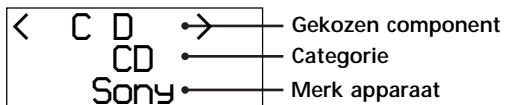

U kunt de component-aanduiding zelf aanpassen. Het is mogelijk een zelf gekozen "index" naam voor de component te laten verschijnen. Zie voor nadere bijzonderheden de beschrijving onder "Overnemen van gegevens uit de tuner/versterker" op blz. 16.

U kunt de categorie-aanduiding aanpassen. De categorie-aanduiding dient om te tonen welk type apparaat er in feite is aangesloten op de ingangsaansluitingen van de tuner/versterker. Als de component is aangesloten op stekkerbussen die oorspronkelijk bedoeld zijn voor een ander type apparaat, kunt u de categorie-aanduiding zo aanpassen dat deze wel het aangesloten type apparaat aangeeft. Zie voor nadere bijzonderheden de beschrijving onder "Programmeren van de afstandsbediening" op blz. 15.

Afhankelijk van de gekozen component kan er nog een extra ingreep nodig zijn of kunt u meer specifieke informatie over de component verkrijgen door een extra procedure. Zie voor nadere bijzonderheden de hierna volgende "Aanvullende procedures na het kiezen van een component".

Aanvullende procedures na het kiezen van een component

Na keuze van de tuner voor radio-ontvangst:
Volg de onderstaande aanwijzingen na het kiezen van de tuner.

- 1 Beweeg de keuze/invoertoets.
De lijst met vaste voorkeuzenders verschijnt.
- 2 Beweeg de keuze/invoertoets om in te stellen op een voorkeuzender in de lijst en druk de toets in om uw keuze te bevestigen.
Het uitleesvenster geeft dan extra informatie betreffende de gekozen voorkeuzender.

Opmerking

Als u de gegevens betreffende voorkeuzenders in het afstemgeheugen van de tuner/versterker hebt aangepast, dient u eerst deze gegevens uit het geheugen van de tuner/versterker over te nemen (zie blz. 16) alvorens u afstemt op een voorkeuzender.

Na keuze van een compact disc speler, cassettedeck of minidisc-recorder:

Gedetailleerde informatie betreffende de gekozen component kan nu in het uitleesvenster van de afstandsbediening verschijnen, maar alleen als het apparaat geschikt is voor S-LINK CONTROL A1 bediening.

De aangegeven informatie omvat het volgende:

Als u instelt op	Verschijnt de volgende informatie
Compact disc speler	De eerste 12 letters van de gekozen disc-titel, met het muziekstuknummer en de muziektitel
Minidisc-recorder	De eerste 12 letters van de minidisc-titel, met het muziekstuknummer en de muziektitel
Cassettedeck, CD-speler of minidisc-recorder	De ingeschakelde bedieningsfuncties (▶, or ■) rechts van de component-aanduiding

Na keuze van een Sony compact disc wisselaar

- 1 Beweeg de keuze/invoertoets.
De lijst met gekozen disc-titels verschijnt.
- 2 Beweeg de keuze/invoertoets om in te stellen op een compact disc in de lijst en druk de toets in om uw keuze te bevestigen.
- 3 Start de weergave van de CD.

Opmerking

Als u een of meer discs in de CD-wisselaar door nieuwe hebt vervangen, dient u de nieuwe disc-titels uit het geheugen van de tuner/versterker over te nemen (zie blz. 17) of de nieuwe disc(s) eerst af te spelen alvorens u een disc uit de CD-wisselaar kiest.

Na keuze van een cassettedeck

Beweeg de keuze/invoertoets om de informatie betreffende deck A of deck B te zien.

Opmerking

Als u de afstandsbediening hebt geprogrammeerd voor een cassettedeck van een ander merk dan Sony, kan zich het volgende voordoen:

- De informatie over deck B kan niet worden aangegeven en u kunt niet altijd overschakelen tussen deck A en deck B.
- De aanduiding "TAPE A/B" wordt aangegeven en bij elke druk op de keuze/invoertoets wordt er overgeschakeld tussen deck A en deck B, e.d.

Keuze van een klankbeeld

Volg de onderstaande aanwijzingen voor het kiezen van een klankbeeld uit de aangegeven klankbeeldenlijst. Overigens kunnen de klankbeelden in de lijst verschillen, afhankelijk van uw type tuner/versterker.

- 1 Druk op de SOUND FIELD toets.
De lijst met klankbeelden verschijnt.

```
[Music ]
->Stadium
  Game
```

- 2 Beweeg de keuze/invoertoets om in te stellen op een klankbeeld in de lijst en druk de toets in om uw keuze te bevestigen.
Het uitleesvenster geeft na ongeveer tien seconden automatisch weer de type-informatie betreffende de gekozen component.

Voorbeeld voor de klankbeeld-aanduiding

```
[Cinema ]
  C.Studio B
->C.Studio C
```

— Genre waartoe het gekozen klankbeeld behoort
— Gekozen klankbeeld

Uitschakelen van het klankbeeld

Beweeg de keuze/invoertoets om in te stellen op "S.Field OFF" en druk de toets in om uw keuze te bevestigen. Of druk op de S.FIELD ON/OFF toets.

Programmeren van de afstandsbediening

U kunt deze afstandsbediening zo aanpassen dat deze geschikt is voor uw andere audio/video-apparatuur die is aangesloten op de tuner/versterker. Zo kunt u de afstandsbediening programmeren voor apparatuur van andere merken dan Sony en ook voor Sony apparatuur die niet behoort tot het standaard "repertoire" van deze afstandsbediening. De onderstaande aanwijzingen geven een voorbeeld voor het programmeren als er een Kenwood laserdisc-speler is aangesloten op de VIDEO 2 aansluitingen van de tuner/versterker.

Houd er bij het programmeren rekening mee dat:

- U de instellingen voor TUNER en PHONO (platenspeler) niet kunt wijzigen.
- Alleen signalen kunnen worden geprogrammeerd voor apparatuur die geschikt is voor afstandsbediening met infrarode stralen.

Schakel voor het volgende eerst de tuner/versterker in en richt de afstandsbediening recht op het voorpaneel van de tuner/versterker.

- 1 Druk op de SET UP toets.
De instellijst verschijnt.

```
->IR SET
  DOWNLOAD
  BACK LIGHT
```

- 2 Beweeg de keuze/invoertoets om in te stellen op "IR SET" en druk de toets in om uw keuze te bevestigen.
De IR SET programmeerlijst verschijnt.

```
<IR SET>
->[ VIDEO1 ]
  [ VIDEO2 ]
```

- 3 Beweeg de keuze/invoertoets om in te stellen op de gewenste component (in dit voorbeeld "VIDEO 2") en druk de toets in om uw keuze te bevestigen.
De CATEGORY lijst verschijnt.

```
CATEGORY?
->  UTR
   T V
```

- 4 Beweeg de keuze/invoertoets om in te stellen op de categorie (d.w.z. het type apparaat dat feitelijk is aangesloten op de gekozen ingangsaansluitingen; in dit voorbeeld "LD" voor de laserdisc-speler) en druk de toets in om uw keuze te bevestigen.
De MAKER merkenlijst verschijnt.

```
MAKER?
-> Sony
   DENON
```

Programmeren van de afstandsbediening

- 5 Beweeg de keuze/invoertoets om in te stellen op het merk van het aangesloten apparaat (in dit voorbeeld dus "Kenwood") en druk de toets in om uw keuze te bevestigen.

Bij het programmeren van de afstandsbediening voor een Sony apparaat
Kies het merk "Sony".

Hiermee is het programmeren voltooid.

Annuleren van de programmering

Beweeg de keuze/invoertoets om in te stellen op "EXIT" in de IR SET programmeerlijst of op "CANCEL" in de CATEGORY lijst of de MAKER merkenlijst en druk dan de toets in om de annulering te bevestigen.

 U kunt de functie van de SYSTEM STANDBY uitschakeltoets veranderen

Bij aflevering is de SYSTEM STANDBY toets ingesteld op het gelijktijdig uitschakelen van de tuner/versterker en alle andere Sony audio/video-apparatuur (d.i. de "ALL OFF" instelling), zoals beschreven op blz. 5. Als u de SYSTEM STANDBY toets alleen voor de tuner/versterker wilt gebruiken, stel dan bij stap 3 op blz. 15 met de keuze/invoertoets in op "STANDBY" in de IR SET programmeerlijst en kies dan in de hierna aangegeven STANDBY lijst de stand "ON/OFF". Dan werkt de uitschakeltoets alleen voor de tuner/versterker zelf.



 U kunt elke component naar keuze toewijzen aan de USER 1 en 2 onderdelen in de IR SET programmeerlijst

- 1 Volg de aanwijzingen 1 en 2 onder "Programmeren van de afstandsbediening" op blz. 15.
- 2 Beweeg de keuze/invoertoets om in te stellen op "USER 1" of "USER 2" en druk de toets in om uw keuze te bevestigen.
- 3 Volg de aanwijzingen vanaf stap 4 onder "Programmeren van de afstandsbediening" op blz. 15 om de categorie en het merk van de te bedienen component te kiezen.

Overnemen van gegevens uit de tuner/versterker

Bij elke druk op een toets wisselt de afstandsbediening gegevens uit met de tuner/versterker en geeft dan in het uitleesvenster de bedieningsstand van de tuner/versterker aan. De afstandsbediening kan van de tuner/versterker ook allerlei andere gegevens overnemen, zoals ook de door u gekozen "index" namen van weergavebronnen en voorkeuzenders, CD-titels* en gegevens betreffende de aan- of afwezigheid van een CD in elke uitsparing van een aangesloten CD-wisselaar*.

* Alleen na instellen op een Sony CD-wisselaar (voor 5 discs, 50 of 200 discs) die op de tuner/versterker is aangesloten via een S-LINK CONTROL A1 bedieningskabel.

Schakel voor het volgende eerst de tuner/versterker in en richt de afstandsbediening recht op het voorpaneel van de tuner/versterker.

- 1 Druk op de SET UP toets.
De instellijst verschijnt.
- 2 Beweeg de keuze/invoertoets om in te stellen op "DOWNLOAD" en druk de toets in om uw keuze te bevestigen.
De DOWNLOAD overnamelijst verschijnt.



- 3 Overnemen van "index" namen:
Beweeg de keuze/invoertoets om in te stellen op "FUNCTION" en druk de toets in om uw keuze te bevestigen.

Overnemen van voorkeuzenders:

Beweeg de keuze/invoertoets om in te stellen op "TUNER INFO" en druk de toets in om uw keuze te bevestigen.

Overnemen van CD-titels en gegevens betreffende de aan- of afwezigheid van een CD in elke uitsparing van een aangesloten CD-wisselaar:

- 1 Beweeg de keuze/invoertoets om in te stellen op "CD MEMO" en druk de toets in om uw keuze te bevestigen.

Het SORT menu verschijnt in het uitleesvenster.

```
<SORT? >
->NUMBER
ALPHABET
```

- 2 Beweeg de keuze/invoertoets om in te stellen op "NUMBER" of "ALPHABET" en druk de toets in om uw keuze te bevestigen.

Dan begint de afstandsbediening met het overnemen van gegevens uit de tuner/versterker.

```
<<LOADING>>
[■■■■]
CANCEL
```

Geeft aan hoever het overnemen van gegevens is gevorderd

Annuleren van de gegevensoverdracht

Beweeg de keuze/invoertoets om in te stellen op "EXIT" in de DOWNLOAD overnamelijst en druk dan de toets in om de annulering te bevestigen.

Opmerkingen

- Als u een of meer discs in de CD-wisselaar door nieuwe hebt vervangen, dient u de nieuwe discitels uit het geheugen van de tuner/versterker over te nemen of de nieuwe disc(s) eerst af te spelen alvorens u een disc uit de CD-wisselaar kiest.
- U kunt de gegevens alleen overnemen van een Sony CD-wisselaar (voor 5 discs, 50 of 200 discs) die op de tuner/versterker is aangesloten via een S-LINK CONTROL A1 bedieningskabel.

Overige bedieningsfuncties

Verlichting van het uitleesvenster in- en uitschakelen

Telkens wanneer u op een toets van de afstandsbediening drukt, licht het uitleesvenster op. Als u deze verlichting uitschakelt op de hieronder beschreven wijze, zullen de batterijen langer meegaan.

- 1 Druk op de SET UP toets.
De instellijst verschijnt.

- 2 Beweeg de keuze/invoertoets om in te stellen op "BACK LIGHT" en druk de toets in om uw keuze te bevestigen.
De BACK LIGHT verlichtingskeuze verschijnt.

```
<BACK LIGHT>
->ON
OFF
```

- 3 Beweeg de keuze/invoertoets om in te stellen op "ON" of "OFF" en druk de toets in om uw keuze te bevestigen.

Het geheugen van de afstandsbediening volledig wissen

Schakel voor het volgende eerst de tuner/versterker in en richt de afstandsbediening recht op het voorpaneel van de tuner/versterker.

- 1 Druk op de SET UP toets.
De instellijst verschijnt.

- 2 Beweeg de keuze/invoertoets om in te stellen op "ALL CLEAR" en druk de toets in om uw keuze te bevestigen.

- 3 Beweeg de keuze/invoertoets om in te stellen op "YES" en druk de toets in om uw keuze te bevestigen.

Het geheugen van de afstandsbediening wordt dan volledig gewist (zodat alle geprogrammeerde en overgenomen gegevens verdwijnen).

Aanvullende informatie

Verhelpen van storingen

Als zich bij het gebruik van de afstandsbediening een probleem voordoet, neemt u de onderstaande controlepunten even door. Mocht het probleem hiermee niet te verhelpen zijn, raadpleeg dan uw dichtstbijzijnde Sony handelaar.

De apparatuur reageert niet op de afstandsbediening.

- ➔ Richt de afstandsbediening recht op de afstandsbedieningssensor  voorop de tuner/versterker.
- ➔ Zorg dat er geen obstakels tussen de afstandsbediening en de tuner/versterker staan.
- ➔ Als de batterijen mogelijk leeg zijn, vervangt u ze dan alle door nieuwe.
- ➔ Controleer of u wel de juiste toets of functie op de afstandsbediening hebt gekozen.
- ➔ Als u de afstandsbediening gebruikt voor een hierin geprogrammeerd apparaat van een ander merk dan Sony, kunnen bepaalde functies niet goed werken, afhankelijk van het merk en model apparaat.

De functiekeuzelijst bevat namen van componenten waarvoor de tuner/versterker geen aansluitbussen heeft./De klankbeeldenlijst verschijnt niet.

- ➔ De afstandsbediening is teruggesteld in de uitgangsstand. Schakel de tuner/versterker in en druk op de SOUND FIELD, FUNCTION of SUB toets van de afstandsbediening terwijl u deze recht op de tuner/versterker gericht houdt (zie blz. 3).

De SOUND FIELD toets werkt niet.

- ➔ Als de tuner/versterker beschikt over 5.1(/DVD) INPUT ingangsaansluitingen, zal de SOUND FIELD toets niet meer werken wanneer u instelt op de component aangesloten op die ingangsaansluitingen.

De batterij-aanduiding verschijnt in het uitleesvenster van de afstandsbediening.

- ➔ De batterijen zijn (bijna) leeg. Vervang alle batterijen door nieuwe.

De namen van de componenten zijn verschillend in het uitleesvenster van de tuner/versterker en dat van de afstandsbediening.

- ➔ Kies de gewenste weergavebron via de afstandsbediening.

Als er een CD-speler, cassettedeck of minidisc-recorder is aangesloten op de tuner/versterker via de S-LINK CONTROL A1 aansluitingen, werkt de automatische functiekeuze niet naar behoren.

- ➔ Programmeer de afstandsbediening opnieuw (zie blz. 15 en 16).

Instellen op "5.1(DVD)" in de functielijst is niet mogelijk, ook al beschikt de tuner/versterker wel over 5.1(DVD) INPUT ingangsaansluitingen.

- ➔ Er is een fout in de gegevensoverdracht opgetreden. Richt de afstandsbediening recht op de tuner/versterker en kies in de functielijst opnieuw het onderdeel "5.1(/DVD)".

Technische gegevens

Algemeen

Afstandsbedieningssysteem	Infrarode stralen
Stroomvoorziening	4,5 V gelijkstroom, van drie LR6 (AA-formaat) alkali-batterijen
Afmetingen (l/b/d)	125 × 43 × 33 mm
Gewicht (ongeveer)	130 gram, zonder batterijen

Wijzigingen in ontwerp en technische gegevens voorbehouden, zonder kennisgeving.

Försiktighetsåtgärder

Angående säkerhet

Om något föremål eller vätska skulle råka komma in i receivers hölje så stäng av receivern och dra ut stickkontakten ur vägguttaget. Låt en kvalificerad reparatör se över receivern innan du använder den igen.

Angående anslutningar

Kontrollera noga att receivern är avstängd och att stickkontakten är utdragen ur vägguttaget innan du ansluter några andra komponenter.

Angående rengöring

Torka rent höljet, panelen och kontrollerna med en mjuk duk som fuktats lätt med mild diskmedelslösning. Använd aldrig någon form av skursvampar, skurpulver eller lösningsmedel som sprit eller bensin.

Om du har några frågor angående receivern så kontakta närmaste Sony-handlare.

Angående denna bruksanvisning

Instruktionerna i denna bruksanvisning gäller modellen RM-LJ301. Kontrollera modellnumret på din fjärrkontroll i det nedre vänstra hörnet på framsidan.

Konventioner

Följande ikon används i denna bruksanvisning:

 Anger råd och tips som gör uppgiften lättare.

Innan du börjar använda fjärrkontrollen

Kontrollera att följande tillbehör följde med fjärrkontrollen:

Alkaliska LR6-batterier (storlek AA) (3)

Hur man sätter i batterierna i fjärrkontrollen

Sätt i tre st. alkaliska LR6-batterier (storlek AA) i batterifacket med polerna (+ och -) vända åt rätt håll. Använd fjärrkontrollen genom att rikta den mot fjärrkontrollsensorn  på receivern.

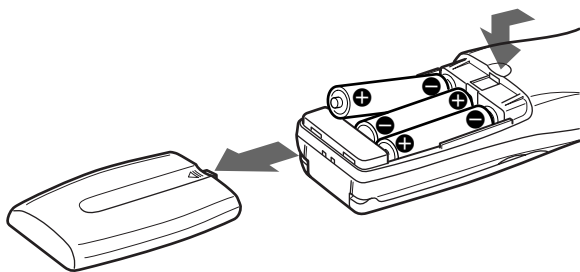

När behöver batterierna bytas ut?

Under normala förhållanden bör batterierna vara i ungefär 3 månader. Byt ut alla batterierna mot nya när det inte går att styra receivern med fjärrkontrollen längre.

Observera



- Lägg inte fjärrkontrollen på alltför varma eller fuktiga ställen.
- Använd inte nya batterier tillsammans med gamla.
- Blanda inte alkaliska batterier med andra sorters batterier. Denna fjärrkontroll är endast avsedd att användas med alkaliska batterier.
- Se till att inte solen eller någon lampa lyser rakt på receiverns fjärrkontrollsensor. Det kan leda till funktionsfel.
- Ta ut batterierna ur fjärrkontrollen om den inte ska användas på länge. Annars finns det risk att de börjar läcka och orsakar frätskador.

Anpassning av fjärrkontrollen

Vid leveransen är inte fjärrkontrollen anpassad till din receiver ännu. Utför följande procedur innan du använder fjärrkontrollen för allra första gången, så att den sedan kan styra din receiver ordentligt.

1 Tryck på  på receivern för att slå på den.

2 Rikta fjärrkontrollen mot receivern och tryck på SOUND FIELD, FUNCTION eller SUB.

 och  tänds på fjärrkontrollens display medan den kommunicerar på receivern och avgör vilken receivermodell det är.

När kommunikationen är färdig är fjärrkontrollen anpassad till receivern och försedd med motsvarande kommandolistor.

INNEHÅLLSFÖRTECKNING

Var de olika delarna sitter och fjärrkontrollens grundfunktioner 4

Beskrivning av delarna 4

Hur listorna används 12

Diagram över listorna 13

Hur man väljer komponent 14

Hur man väljer ljudfält 15

Programmering av fjärrkontrollen 15

Överföring av data från receivern 16

Andra manövrer 17

Övrigt 18

Felsökning 18

Tekniska data 19

Var de olika delarna sitter och fjärrkontrollens grundfunktioner

Detta kapitel innehåller information om var de olika knapparna sitter och hur de används för att sköta fjärrkontrollens grundfunktioner.

Beskrivning av delarna

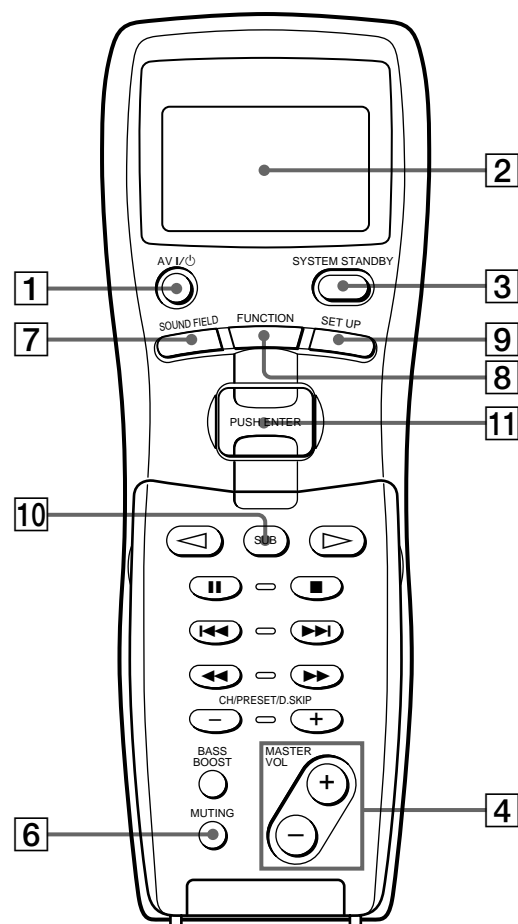

Öppna locket.

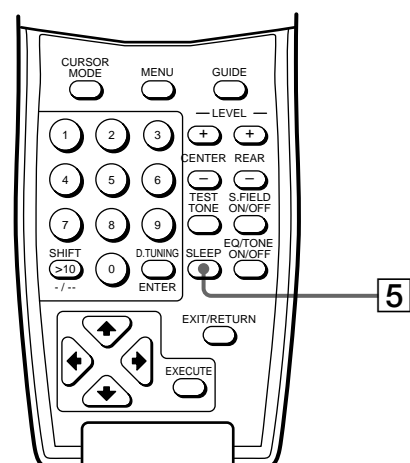

1 Strömbrytare (AV I/⏻)

Tryck på denna knapp för att slå på eller stänga av de komponenter som fjärrkontrollen är programmerad till att styra. Se "Programmering av fjärrkontrollen" på sidan 15 för närmare detaljer om hur programmeringen går till.

2 Display

Här visas tillståndet för den valda komponenten eller en lista av alternativ att välja mellan.

Observera

Om du inte trycker på några knappar släcks displayen automatiskt efter ett par sekunder. Samma information tänds dock på displayen igen när du trycker på en knapp, vilken som helst.

3 SYSTEM STANDBY-omkopplare

Tryck på denna knapp för att stänga av receptorn och andra Sony-stereo/videokomponenter som är anslutna till den samtidigt. Om du vill ändra SYSTEM STANDBY-omkopplarens funktion så att den bara slår på och stänger av receptorn, så se sidan 16.

Observera

Kontrollera innan du slår på receptorn att dess MASTER VOLUME-kontroll är vriden så långt det går åt vänster. Annars finns det risk att högtalarna skadas.

4 MASTER VOL +/- -knappar

Tryck på dessa knappar för att justera volymen för alla högtalarna samtidigt.

5 SLEEP-knapp

Tryck upprepade gånger på denna knapp för att aktivera insomningstimerfunktionen och ställa in hur länge till receptorn ska vara påslagen innan den automatiskt stängs av.

6 MUTING-knapp

Tryck på denna knapp för att dämpa ljudet. När ljudet dämpas tänds MUTING-indikatorn på receptorn.

7 SOUND FIELD-knapp

Tryck på denna knapp för att se ljudfältslistan på displayen. Tryck en gång till för att återgå till komponentinformationen.

8 FUNCTION-knapp

Tryck på denna knapp för att se funktionslistan (komponentlistan) på displayen. Tryck en gång till för att återgå till komponentinformationen.

Se tabellen på sidan 9 beträffande vilka knappar som går att använda för att styra de olika komponenterna.

Om du vill ändra om innehållet i en funktionslista så att den passar bättre till just dina komponenter så utför proceduren i "Programmering av fjärrkontrollen" på sidan 15.

Observera

Om du väljer videobandsspelaren eller DVD-spelaren så slå sedan på TV-n och ställ in dess ingångsväljare på den komponent du valde.

9 SET UP-knapp

Tryck på denna knapp för att se inställningslistan på displayen. Tryck en gång till för att återgå till komponentinformationen.

10 SUB-knapp

Tryck på denna knapp medan du använder en komponent för att se en lista på displayen över olika kommandon för vilka det saknas särskilda knappar på fjärrkontrollen. Flytta på skjuttangenten för att välja kommando och tryck sedan på tangenten för att mata in ditt val. Tryck en gång till för att återgå till komponentinformationen.

Se tabellen på sidorna 10 och 11 för närmare information om vilka kommandon som går att utföra när du trycker på SUB-knappen.

11 Skjuttangent

Skjut denna tangent uppåt eller nedåt när en lista visas på displayen för att välja mellan alternativen, och tryck sedan på tangenten för att mata in ditt val.

Beskrivning av delarna

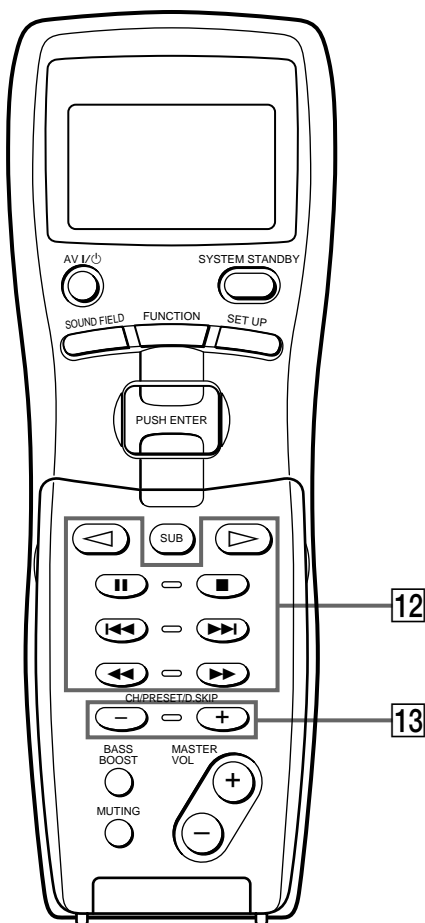

Öppna locket.

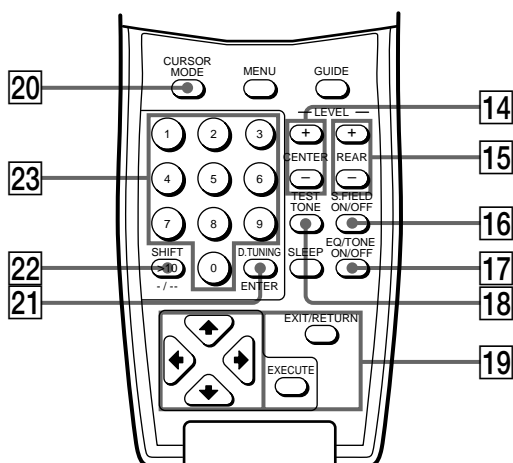

12 Band/skivstyrknappar

I följande tabell beskrivs vilka komponenter som går att styra med de olika knapparna och hur knapparna används.

Knapp(ar)	Komponent(er)	Används för att
▷	Videobandspelare, DVD-spelare, laserskivspelare, video-CD-spelare, kassettdäck, MD-spelare, CD-spelare, DAT-däck	Börja spela bandet/skivan
◁	Kassettdäck	Börja spela baksidan på kassetten
	Videobandspelare, DVD-spelare, laserskivspelare, video-CD-spelare, kassettdäck, MD-spelare, CD-spelare, DAT-däck	Pausa spelningen eller inspelningen, eller starta inspelning när komponenten är i inspelningspausläge
■	Videobandspelare, DVD-spelare, laserskivspelare, video-CD-spelare, kassettdäck, MD-spelare, CD-spelare, DAT-däck	Avbryta spelningen
◀▶	Videobandspelare, DVD-spelare, laserskivspelare, video-CD-spelare, kassettdäck (endast däck B), MD-spelare, CD-spelare, DAT-däck	Hoppa mellan spår
◀▶	Videobandspelare, laserskivspelare, kassettdäck, MD-spelare, DAT-däck	Snabbspola bakåt/framåt
	DVD-spelare, laserskivspelare, video-CD-spelare, CD-spelare	Söka bakåt/framåt i ett spår

Se tabellen på sidan 9 för närmare information om vilka knapparna som går att använda för att styra de olika komponenterna.

13 CH/PRESET/D.SKIP +/- -knappar

Tryck upprepade gånger på dessa knapparna för att välja snabbvalsstation, kanal eller skiva.

14 LEVEL CENTER +/- -knappar

Tryck på dessa knapparna för att justera volymen för mitthögtalaren.

15 LEVEL REAR +/- -knappar

Tryck på dessa knapparna för att justera volymen för de bakre högtalarna.

16 S.FIELD ON/OFF-knapp

Tryck på denna knapp för att slå på eller stänga av ljudfältet.

17 EQ/TONE ON/OFF-knapp

Tryck på denna knapp för att slå på eller stänga av equalizern eller tonklangseffekten. När effekten slås på tänds TONE-indikatorn på receivern. Observera att om du justerat ekvaliseringen eller tonklangen med hjälp av CURSOR MODE-knappen och markörknapparna är det den justerade ekvaliseringen eller tonklangen som används varje gång du slår på equalizern eller tonklangseffekten.

18 TEST TONE-knapp

Tryck på denna knapp för att mata ut en testton.

19 Markörknappar (▲/▼/◀/▶)

Tryck först på CURSOR MODE-knappen eller på SET UP-knappen på receivern, och använd sedan dessa markörknappar för att göra specifika inställningar. Se bruksanvisningen som följde med receivern för närmare detaljer.

Gör på nedanstående sätt för att göra menyinställningar på din videobandspelare, DVD-spelare eller digitala satellitmottagare. Om du inte utför denna procedur styr markörknapparna bara receivern.

- 1 Tryck på FUNCTION och flytta på skjuttangenten för att välja videobandspelaren, DVD-spelaren eller den digitala satellitmottagaren.
- 2 Öppna locket på fjärrkontrollen. CURSOR TYPE-listan tänds på displayen. Om listan hinner försvinna innan du går vidare till steg 3 så tryck på vilken som helst av markörknapparna.
- 3 Flytta på skjuttangenten för att välja samma komponent som du valde i steg 1, och tryck sedan på skjuttangenten för att mata in ditt val.

EXECUTE-knapp

Tryck först på MENU- eller GUIDE-knappen och välj ett menyalternativ med hjälp av markörknapparna. Tryck sedan på EXECUTE-knappen för att mata in ditt val.

EXIT/RETURN-knapp

Tryck på denna knapp för att återgå till den föregående menyn eller för att lämna menyn medan videobandspelarmenyn, DVD-spelarmenyn, satellitmottagarmenyn eller satellitmottagarguiden visas på displayen.

20 CURSOR MODE-knapp

Tryck upprepade gånger på denna knapp för att välja mellan markörlägena SURROUND, BASS/TREBLE (eller EQ), eller INDEX. Indikatorn för valt markörläge tänds på receivern.

21 D.TUNING ENTER-knapp**Om du valt radiodelen:**

Tryck på knappen för att gå över till direkt-stationsinställningsläget (Direct Tuning). Se bruksanvisningen som följde med receivern för närmare detaljer om hur direkt-stationsinställning går till.

Om du valt videobandspelaren, DVD-spelaren, laserskivspelaren, TV-n, den digitala satellitmottagaren, kassettdäcket, MD-spelaren, CD-spelaren eller DAT-däcket:

Välj först kanal, skiva eller spår med hjälp av sifferknapparna och tryck sedan på denna knapp för att mata in ditt val. Se bruksanvisningen som följde med receivern för närmare detaljer.

22 SHIFT >10 -/-- -knapp**Om du valt radiodelen:**

Tryck upprepade gånger på knappen för att välja en minnessida för att lagra radiostationer i snabbvalsminnet eller för att ställa in en snabbvalsstation.

Om du valt videobandspelaren, TV-n, laserskivspelaren, video-CD-spelaren, kassettdäcket, MD-spelaren eller CD-spelaren:

Tryck först på denna knapp innan du matar in ett kanal-, skiv- eller spårnummer som är högre än 10. Se bruksanvisningen som följde med respektive komponent för närmare detaljer.

23 Sifferknappar (1 till 0)

Tryck på dessa knappar för att mata in motsvarande nummer. För vissa komponenter används knapp 0 för att mata in nummer 10. Se bruksanvisningen som följde med respektive komponent för närmare detaljer.

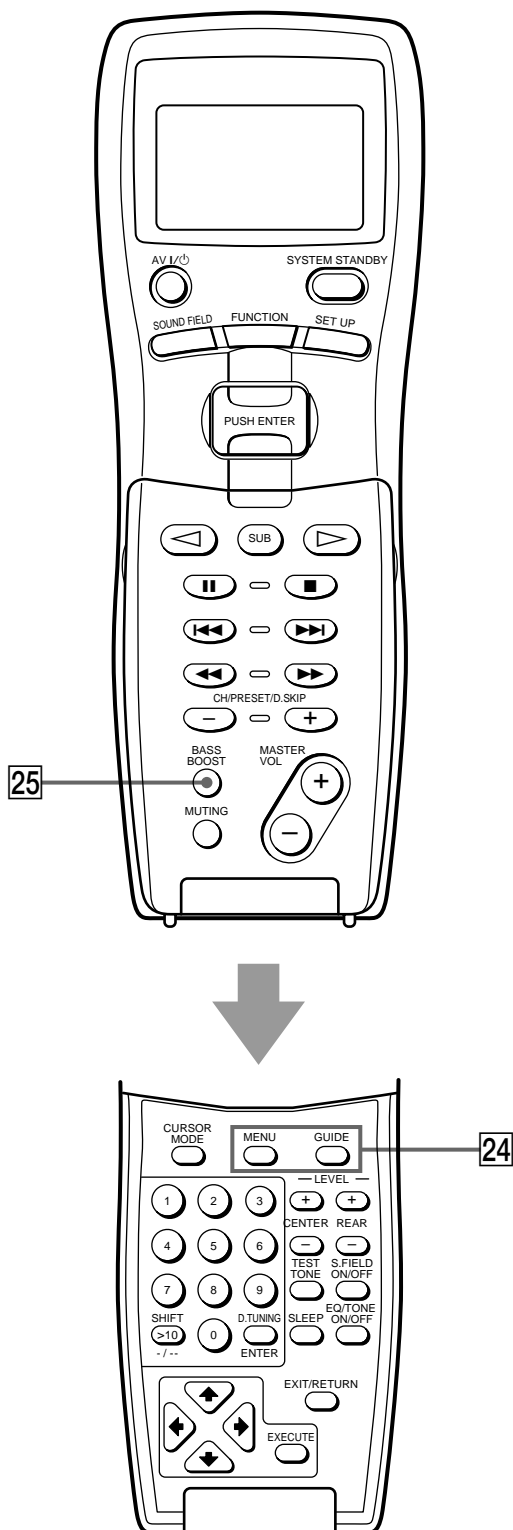

24 MENU-knapp

Denna knapp används när du valt videobandsspelaren, DVD-spelaren eller den digitala satellitmottagaren för att tända motsvarande meny på TV-skärmen. Utför sedan menymanövrerna med hjälp av markörknapparna (se "19 Markörknappar (▲/▼/◀/▶)," "EXECUTE-knapp" och "EXIT/RETURN-knapp" på sidan 7).

Observera

När du valt videobandspelaren ställs fjärrkontrollen in på att styra den videobandspelare som motsvarar VCR 1 när du trycker på MENU-knappen. Kontrollera innan du trycker på knappen att videobandspelarens ingångsläge är inställt på VCR 1.

GUIDE-knapp

Tryck på denna knapp för att se satellitmottagarguiden på displayen. Utför sedan menymanövrerna med hjälp av markörknapparna (se "19 Markörknappar (▲/▼/◀/▶)," "EXECUTE-knapp" och "EXIT/RETURN-knapp" på sidan 7).

25 BASS BOOST-knapp

Tryck på denna knapp för att öka basen från de främre högtalarna. När denna funktion slås på tänds BASS BOOST-indikatorn på receivern.

Tabell över knapparna som används för att styra olika komponenter

När du programmerar fjärrkontrollen för att styra följande komponenter från Sony eller andra tillverkare, går det att använda de fjärrkontrollknappar som är markerade med svarta prickar. Observera dock att det kan hända att vissa knappar inte fungerar för att styra din komponent.

Knapp	Komponent	Videoband- spelare (VHS, Beta, 8 mm)	Digital satellit- motta- gare	DVD- spelare	Laserskiv- spelare	TV	Radiodel	Video- CD- spelare	CD- spelare	MD- spelare	DAT- däck	Kassett- däck (A och B)
AV I/⏻		●	●	●	●	●		●	●	●		
SUB*		●	●	●	●	●	●	●	●	●	●	●
▽												●
▷		●		●	●			●	●	●	●	●
		●		●	●			●	●	●	●	●
■		●		●	●			●	●	●	●	●
◀◀/▶▶		●		●	●			●	●	●	●	●**
◀◀/▶▶		●		●	●			●	●	●	●	●
CH/PRESET/D.SKIP +/-		●	●	●		●	●	●	●	●		
Markörknapparna		●	●	●								
MENU		●	●	●								
GUIDE			●									
Sifferknapparna		●	●	●	●	●	●	●	●	●	●	●
SHIFT >10 -/--		●			●	●	●	●	●	●		●
D.TUNING ENTER		●	●	●	●	●	●		●	●	●	●
EXIT/RETURN			●	●								
EXECUTE		●	●	●								

* Se tabellen på sidorna 10 och 11 för närmare information om vilka kommandon som går att använda när du trycker på denna knapp.

**Endast däck B.

- ☼ Om du matat in TV-n som något av användaralternativen USER 1 eller 2 på IR SET-listan (se sidan 16) Fjärrkontrollen ställs in på att enbart styra TV-n. I så fall fungerar bara följande knappar:
- CH/PRESET/D.SKIP +/- -knapparna
 - MASTER VOL +/- -knapparna
 - MUTING-knappen
 - Sifferknapparna
 - SHIFT >10 -/-- -knappen
 - D.TUNING ENTER-knappen

Beskrivning av delarna

Tabell över kommandon som går att använda efter att du tryckt på SUB-knappen

När du trycker på SUB-knappen tänds en lista på displayen över kommandon för vilka det saknas särskilda knappar på fjärrkontrollen. Exakt vilka kommandon som finns med på listan beror på vilken komponent som är vald. I nedanstående tabell visas de olika alternativen i respektive lista och deras funktioner.

Komponent	Alternativ	Används för att
Videoband-spelare	REC	Börja spela in.
	ANT TV/VTR	Välja vilken signal som ska matas ut genom videobandspelarens antenutgång (TV-signalen eller videosignalen).
	DISPLAY	Välja vilken information som ska visas på TV-skärmen.
	INPUT SEL.	Ställa om videobandspelarens ingångsläge.
	SP/LP	Välja uppspelningshastighet.
Digital satellitmottagare	JUMP	Växla mellan den nuvarande och den föregående kanalen.
	DISPLAY	Välja vilken information som ska visas på TV-skärmen.
	ANT TV/DBS	Välja vilken signal som ska matas ut genom videobandspelarens antenutgång (TV-signalen eller satellitmottagarsignalen).
	FAVORITE	Tända favoritstationsguider på displayen.
	CATEGORY	Tända guide-kategorilistan på displayen.
	INDEX	Tända stationsindex på displayen.
DVD-spelare	TITLE	Tända textmenyn på displayen. Se "Hur man utför text- och inställningsmenymanövrer på DVD-spelaren" på sidan 11 för närmare detaljer om menymanövrerna.
	DISPLAY	Välja vilken information som ska visas på TV-skärmen.
	MENU	Tända inställningsmenyn på displayen. Se "Hur man utför text- och inställningsmenymanövrer på DVD-spelaren" på sidan 11 för närmare detaljer om menymanövrerna.
	SUB-TITLE	Tända texten.
	S.TITLE CHG	Byta språk på texten.
	AUDIO CHG	Byta ljud.
	SEARCH	Byta sökläge.
	CLEAR	Återgå till kontinuerlig spelning, osv.

Komponent	Alternativ	Används för att	
Laserskiv-spelare	SIDE A ^{a)}	Välja skivans A-sida.	
	SIDE B ^{a)}	Välja skivans B-sida.	
	DISPLAY	Välja vilken information som ska visas på TV-skärmen.	
	PROGRAM	Programmera in spår.	
TV	REPEAT	Upprepa det spår som håller på att spelas eller de inprogrammerade spåren.	
	JUMP	Växla mellan den nuvarande och den föregående kanalen.	
	DISPLAY	Välja vilken information som ska visas på TV-skärmen.	
	TV/VTR	Ställa om TV-ns ingångsläge.	
	P IN P ^{b)}	Aktivera bild-i-bildfunktionen. ^{c)}	
	POSITION ^{b)}	Flytta den lilla bilden. ^{c)}	
	SWAP ^{b)}	Byta den stora och den lilla bilden. ^{c)}	
	WIDE ^{b)}	Välja vidskärmsformat. ^{d)}	
	SUB CH + ^{b)}	Välja snabbvalskanaler för den lilla bilden. ^{c)}	
	SUB CH - ^{b)}		
	Radiodel	FM/AM	Välja FM- eller AM-bandet.
	Video-CD-spelare	TIME	Ändra tidsvisnings sätt.
	CD-spelare	DISC	Välja skiva. ^{e)}
TRACK		Välja spår. ^{e)}	
CONTINUE		Välja kontinuerlig spelning.	
SHUFFLE		Välja slumpspelning.	
PROGRAM		Välja programmerad spelning.	
REPEAT		Välja upprepade spelning.	

Komponent	Alternativ	Används för att
MD-spelare	CONTINUE	Välja kontinuerlig spelning.
	SHUFFLE	Välja slumpspelning.
	PROGRAM	Välja programmerad spelning.
	REPEAT	Välja upprepad spelning.
	DISPLAY	Byta information på displayen.
	EDIT/NO	Välja redigeringsmanöver eller inställa redigeringen.
	YES	Utföra redigeringsmanövern.
DAT-däck	REC	Ställa DAT-däcket i inspelningspausläge.
	REPEAT	Starta upprepad spelning.
	CLEAR	Radera ett spår ur programmet, osv.
Kassettdäck	A-REC	Ställa däck A i inspelningspausläge.
	B-REC	Ställa däck B i inspelningspausläge.

- a) För laserskivspelare av andra fabrikat än Sony visas "SIDE A/B".
b) Dessa alternativ visas om du matat in TV:n som något av användaralternativen USER 1 eller 2 på IR SET-listan (se sidan 16) och valt USER 1 (eller 2) (se sidan 13).
c) Gäller endast Sonys TV-apparater med bild-i-bildfunktion.
d) Gäller endast Sonys TV-apparater som kan hantera vidskärmsformat.
e) Gäller endast Sonys CD-växlare.

Observera

Om du har programmerat fjärrkontrollen för att styra komponenter av andra fabrikat än Sony så observera följande punkter:

- Det kan hända att inte alla alternativen visas när du väljer en komponent.
- Det kan hända att inte alla de visade alternativen faktiskt fungerar.

 Hur man utför text- och inställningsmenymanövrer på DVD-spelaren

- 1 Välj DVD-spelaren på funktionslistan.
- 2 Tryck på SUB.
- 3 Flytta på skjut tangenten för att välja "TITLE" (för textmenyn) eller "MENU" (för inställningsmenyn), och tryck sedan på skjut tangenten för att mata in ditt val.
- 4 Öppna locket på fjärrkontrollen och flytta på skjut tangenten för att välja "DVD" på CURSOR TYPE-listan, och tryck sedan på skjut tangenten för att mata in ditt val.
- 5 Använd markörknapparna och EXECUTE-knappen för att utföra menymanövrer på DVD-spelaren

För att lämna meny

- 1 Stäng locket på fjärrkontrollen.
- 2 Tryck på SUB.
- 3 Flytta på skjut tangenten för att välja "TITLE" eller "MENU", och tryck sedan på skjut tangenten för att mata in ditt val.

Tryck på MENU-knappen för att se DVD-menyn på displayen. Se "24 MENU-knapp" på sidan 8 för närmare detaljer.

Hur listorna används

I detta kapitel beskrivs hur man tändar de olika listorna på displayen och använder dem. Det innehåller även ett diagram över alla de olika listorna.

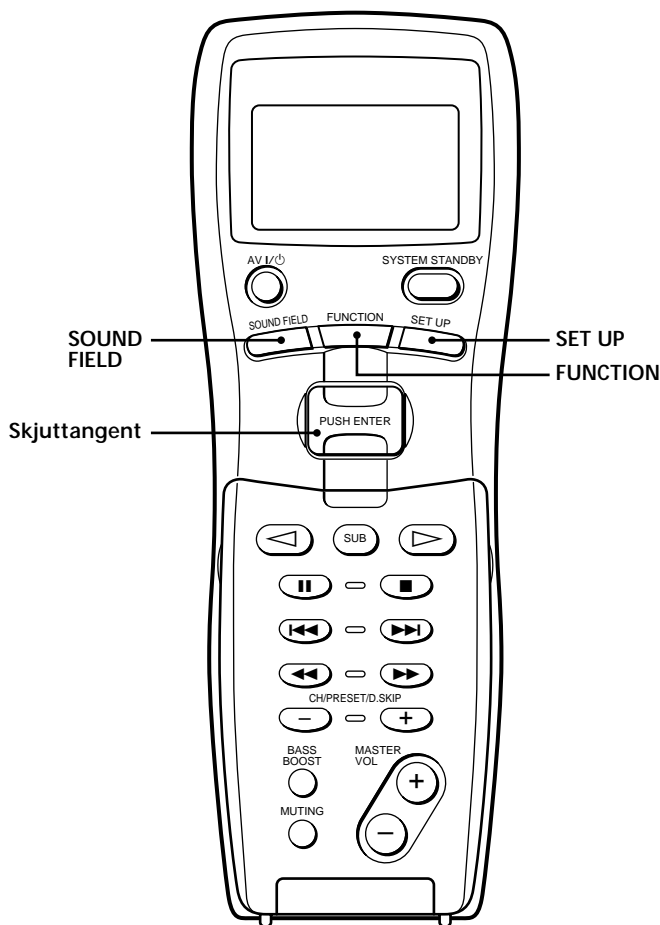

Kort beskrivning av de knappar som används för listmanövrerna

SOUND FIELD-knappen: Tryck på denna knapp för att se ljudfältlistan på displayen. Tryck en gång till för att återgå till komponentinformationen.

FUNCTION-knappen: Tryck på denna knapp för att se funktionslistan (komponentlistan) på displayen. Tryck en gång till för att återgå till komponentinformationen.

SET UP-knappen: Tryck på denna knapp för att se inställningslistan på displayen. Tryck en gång till för att återgå till komponentinformationen.

Skjuttangenten: Skjut denna tangent uppåt eller nedåt när en lista visas på displayen för att välja ett alternativ från listan, och tryck sedan på tangenten för att mata in ditt val.

Diagram över listorna

Se i nedanstående träd-diagram hur listorna är uppbyggda. Närmare detaljer om hur man kommer till de olika listorna finns beskrivna från och med sidan 14. För vissa listpunkter finns det underlistor som tänds när man trycker på SUB-knappen (se sidorna 10 och 11).

Listornas konfiguration varierar beroende på receivern.

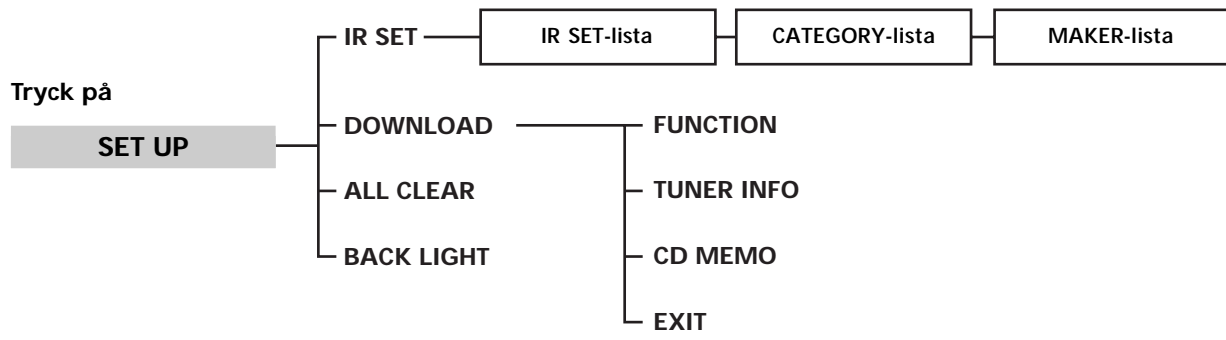
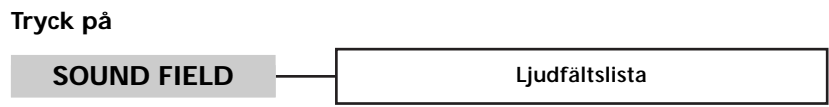
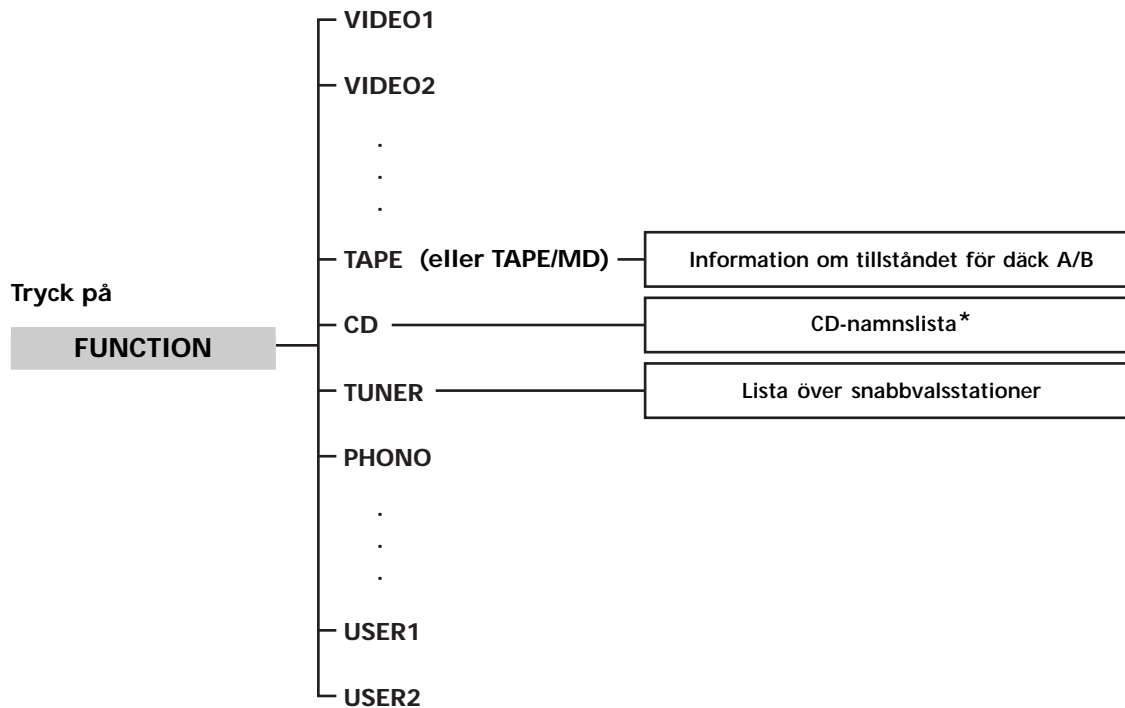

* Tänds bara om receivern är ansluten till en S-LINK CONTROL A1-kompatibel CD-växlare (för 5, 50 eller 200 skivor).

Hur man väljer komponent

Grundprocedur för att välja komponent

Gör på nedanstående sätt för att välja en komponent från funktionslistan. Observera att vilka komponenter som visas på listan beror på receptorn.

1 Tryck på FUNCTION.

Funktionslistan tänds på displayen. Alternativerna på listan motsvarar ingångarna på receptorn.



2 Flytta skjuttangenten för att välja en komponent från listan, och tryck sedan på skjuttangenten för att mata in ditt val.

Information om den komponenten tänds på displayen.

Displayexempel

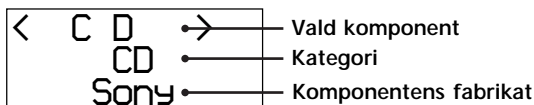

☛ Det går att ändra namnen för de visade komponenterna. Det går att se komponentens indexnamn på displayen. Se "Överföring av data från receptorn" på sidan 16 för närmare detaljer.

☛ Det går att ändra kategoriindikeringen.

Kategoriindikeringen anger vilken komponent som faktiskt är ansluten till ingångarna på receptorn. Om någon annan sorts komponent är ansluten till ingångarna än den typ de ursprungligen är avsedda för, går det att ändra kategoriindikeringen så att den motsvarar komponenten. Se "Programmering av fjärrkontrollen" på sidan 15 för närmare detaljer.

Beroende på vilken komponent du valt kan det vara nödvändigt att utföra ytterligare en procedur, eller det kan gå att få ytterligare information om komponenten genom att utföra ytterligare en procedur. Se "Ytterligare procedurer när du valt komponent" på denna sida för närmare detaljer.

Ytterligare procedurer när du valt komponent

Om du valt radiodelen

Utför följande procedur efter att du valt radiodelen.

1 Flytta på skjuttangenten.

Snabbvalsstationslistan tänds på displayen.

2 Flytta på skjuttangenten för att välja snabbvalsstation, och tryck sedan på skjuttangenten för att mata in ditt val.

Information om komponentens tillstånd tänds på displayen.

Observera

Om du ändrat innehållet i receptorns snabbvalsminne så glöm inte att överföra det nya minnesinnehållet från receptorn till fjärrkontrollen (se sidan 16) innan du väljer snabbvalsstation.

Om du valt CD-spelaren, kassettdäcket eller MD-spelaren

Detaljerad information om komponenten tänds bara på fjärrkontrollens display om komponenten är kompatibel med S-LINK CONTROL A1.

Följande information visas på displayen:

Vald komponent	Visad information
CD-spelaren	De första 12 tecknen i CD-namnet, spårnumret och spårtextern
MD-spelaren	De första 12 tecknen i MD-namnet, spårnumret och spårnamnet
Kassettdäcket, CD-spelaren eller MD-spelaren	Det nuvarande transportsättet (▶, eller ■) till höger om komponentindikeringen

Om du valt en Sony CD-växlare

1 Flytta på skjuttangenten.

CD-namnslistan tänds på displayen.

2 Flytta på skjuttangenten för att välja skiva, och tryck sedan på skjuttangenten för att mata in ditt val.

3 Börja spela skivan.

Observera

Om du bytt skivor i CD-växlaren så glöm inte att överföra de nya CD-namnen från receptorn till fjärrkontrollen (se sidan 17) eller spela de nyisatta skivorna innan du väljer skiva i CD-växlaren.

Om du valt kassettdäcket

Flytta på skjuttangenten för att se information om däck A eller B på displayen.

Observera

Om fjärrkontrollen är programmerad för att styra ett kassettdäck av något annat fabrikat än Sony kan följande inträffa:

- Information om däck B visas inte på displayen och det går inte att växla mellan däck A och B.
- "TAPE A/B" tänds på displayen och kontrollen växlar automatiskt mellan däck A och B varje gång du trycker på skjuttangenten, osv.

Hur man väljer ljudfält

Gör på nedanstående sätt för att välja ett ljudfält från ljudfältslistan. Observera att vilka ljudfält som visas på respektive lista beror på receivern.

1 Tryck på SOUND FIELD.

Ljudfältslistan tänds på displayen.

```
[Music ]
->Stadium
  Game
```

2 Flytta på skjuttangenten för att välja ljudfält, och tryck sedan på skjuttangenten för att mata in ditt val.

Displayen återgår till att visa komponentinformationen efter ca. tio sekunder.

Displayexempel

```
[Cinema ]
  C.Studio B
->C.Studio C
```

— Det nuvarande ljudfältets typ
— Nuvarande ljudfält

För att stänga av ljudfältet

Flytta på skjuttangenten för att välja "S.Field OFF" och tryck sedan på skjuttangenten för att mata in ditt val. Det går även att trycka på S.FIELD ON/OFF-knappen.

Programmering av fjärrkontrollen

Det går att skraddarsy fjärrkontrollen så att den precis motsvarar de komponenter som är anslutna till din receiver. Det går även att programmera fjärrkontrollen till att styra komponenter av andra fabrikat än Sony, och till och med sådana Sony-komponenter som fjärrkontrollen inte kan styra i vanliga fall. I proceduren i nedanstående exempel används en Kenwood laserskivspelare som är inkopplad i VIDEO 2-ingångarna på receivern.

Observera innan du börjar att:

- Det inte går att ändra inställningarna för TUNER och PHONO.
- Fjärrkontrollen bara kan styra komponenter som går att fjärrstyra trådlöst med infraröda signaler.

Kontrollera att receivern är påslagen och rikta fjärrkontrollen mot receivern när du utför följande procedur.

1 Tryck på SET UP.

Inställningslistan tänds på displayen.

```
->IR SET
  DOWNLOAD
  BACK LIGHT
```

2 Flytta på skjuttangenten för att välja "IR SET", och tryck sedan på skjuttangenten för att mata in ditt val.

IR SET-listan tänds på displayen.

```
<IR SET>
->[ VIDEO1 ]
  [ VIDEO2 ]
```

3 Flytta på skjuttangenten för att välja komponent (t.ex. "VIDEO 2"), och tryck sedan på skjuttangenten för att mata in ditt val.

CATEGORY-listan tänds på displayen.

```
CATEGORY?
->  UTR
   T U
```

4 Flytta på skjuttangenten för att välja kategori (dvs. den komponent som faktiskt är ansluten till ingångarna, i det här fallet "LD"), och tryck sedan på skjuttangenten för att mata in ditt val.

MAKER-listan tänds på displayen.

```
MAKER?
-> Sony
   DENON
```

Programmering av fjärrkontrollen

- 5 Flytta på skjuttangenten för att välja komponentens fabrikat (t.ex. "Kenwood"), och tryck sedan på skjuttangenten för att mata in ditt val.

När du programmerar fjärrkontrollen till att styra en Sony-komponent

Välj "Sony".

Nu är programmeringen färdig.

För att avbryta programmeringen

Flytta på skjuttangenten för att välja "EXIT" på IR SET-listan, eller "CANCEL" på CATEGORY-listan eller MAKER-listan, och tryck sedan på skjuttangenten för att mata in ditt val.

 Det går att ändra funktionen för SYSTEM STANDBY-omkopplaren. SYSTEM STANDBY-omkopplaren är fabriksinställd till att stänga av receivern och alla andra Sony-stereo/videokomponenter (dvs. inställningen "ALL OFF") på det sätt som beskrivs på sidan 5. Om du vill ändra inställningen så flytta på skjuttangenten för att välja "STANDBY" på IR SET-listan i steg 3 på sidan 15, och välj sedan "ON/OFF" på STANDBY-listan. Därmed är omkopplaren inställd på att bara slå på och stänga av receivern.



 Det går att mata in vilka komponenter som helst som USER 1 och 2 på IR SET-listan.

- 1 Utför steg 1 och 2 i "Programmering av fjärrkontrollen" på sidan 15.
- 2 Flytta på skjuttangenten för att välja "USER 1" eller "USER 2", och tryck sedan på skjuttangenten för att mata in ditt val.
- 3 Fortsätt från steg 4 i "Programmering av fjärrkontrollen" på sidan 15 för att välja kategori och fabrikat för komponenten.

Överföring av data från receivern

Varje gång du trycker på en knapp på fjärrkontrollen kommunicerar den med receivern och visar receiverns nuvarande tillstånd på displayen. Det går även att överföra indexnamn för ljudkällor, snabbvalsstationer, CD-namn*, och information om huruvida det sitter någon skiva i vart och ett av facken i en CD-växlare* från receivern till fjärrkontrollen.

* Denna information visas bara om du valt en Sony CD-växlare (för 5, 50 eller 200 skivor) som är ansluten till receivern via en S-LINK CONTROL A1-kabel.

Kontrollera att receivern är påslagen och rikta fjärrkontrollen mot receivern när du utför följande procedur.

- 1 Tryck på SET UP.
Inställningslistan tänds på displayen.
- 2 Flytta på skjuttangenten för att välja "DOWNLOAD", och tryck sedan på skjuttangenten för att mata in ditt val.
DOWNLOAD-listan tänds på displayen.



- 3 För att överföra indexnamn
Flytta på skjuttangenten för att välja "FUNCTION", och tryck sedan på skjuttangenten för att mata in ditt val.

För att överföra snabbvalsstationer

Flytta på skjuttangenten för att välja "TUNER INFO", och tryck sedan på skjuttangenten för att mata in ditt val.

För att överföra CD-namn och information om huruvida det sitter någon skiva i vart och ett av facken i CD-växlaren

- 1 Flytta på skjuttangenten för att välja "CD MEMO", och tryck sedan på skjuttangenten för att mata in ditt val.
SORT-menyn (för sorteringsordningen) tänds på displayen.

```
<SORT? >
->NUMBER
ALPHABET
```

- 2 Flytta på skjuttangenten för att välja "NUMBER" (nummerordning) eller "ALPHABET" (alfabetisk ordning), och tryck sedan på skjuttangenten för att mata in ditt val.

Data börjar överföras från receiveern till fjärrkontrollen.

```
<<LOADING>>
[■■■■] — Visar hur långt
CANCEL      överföringen kommit
```

För att avbryta överföringen

Flytta på skjuttangenten för att välja "EXIT" på DOWNLOAD-listan och tryck sedan på skjuttangenten för att mata in ditt val.

Observera

- Om du bytt skivor i CD-växlaren så glöm inte att överföra de nya CD-namnen från receiveern till fjärrkontrollen eller spela de nylisatta skivorna innan du väljer skiva i CD-växlaren.
- Det går bara att överföra data från en Sony CD-växlare (för 5, 50 eller 200 skivor) som är ansluten till receiveern via en S-LINK CONTROL A1-kabel.

Andra manövrer

Hur man tänds och släcker bakgrundsbelysningen

Varje gång du trycker på en knapp på fjärrkontrollen tänds bakgrundsbelysningen. Om du gör på nedanstående sätt för att stänga av bakgrundsbelysningen varar batterierna längre.

- 1 Tryck på SET UP.
Inställningslistan tänds på displayen.
- 2 Flytta på skjuttangenten för att välja "BACK LIGHT", och tryck sedan på skjuttangenten för att mata in ditt val.
BACK LIGHT-listan tänds på displayen.

```
<BACK LIGHT>
->ON
OFF
```

- 3 Flytta på skjuttangenten för att välja "ON" (tänd) eller "OFF" (släckt), och tryck sedan på skjuttangenten för att mata in ditt val.

Radering av hela fjärrkontrollens minne

Kontrollera att receiveern är påslagen och rikta fjärrkontrollen mot receiveern när du utför följande procedur.

- 1 Tryck på SET UP.
Inställningslistan tänds på displayen.
- 2 Flytta på skjuttangenten för att välja "ALL CLEAR", och tryck sedan på skjuttangenten för att mata in ditt val.
- 3 Flytta på skjuttangenten för att välja "YES", och tryck sedan på skjuttangenten för att mata in ditt val.
Innehållet i fjärrkontrollens minne (dvs. alla inprogrammerade och överförda data) raderas.

Felsökning

Om du skulle råka ut för något av följande problem när du använder fjärrkontrollen så försök åtgärda det med hjälp av detta felsökningsschema. Om du trots allt inte lyckas bli av med problemet så kontakta närmaste Sony-handlare.

Fjärrkontrollen fungerar inte.

- ➔ Rikta fjärrkontrollen mot fjärrkontrollsensorn  på receivern.
- ➔ Ta bort alla hinder som är i vägen mellan fjärrkontrollen och receivern.
- ➔ Byt ut alla batterierna i fjärrkontrollen mot nya om de blivit svaga.
- ➔ Kontrollera att du valt rätt funktion på fjärrkontrollen.
- ➔ När du styr en programmerad komponent av något annat fabrikat än Sony kan det hända att fjärrkontrollen inte fungerar ordentligt beroende på den komponentens modell och fabrikat.

Det visas komponentnamn på funktionslistan som det inte finns några ingångar för på receivern./Ljudfältslistan tänds inte.

- ➔ Fjärrkontrollen har blivit nollställd. Slå på receivern, rikta fjärrkontrollen mot receivern och tryck på SOUND FIELD-, FUNCTION- eller SUB-knappen på fjärrkontrollen (se sidan 3).

SOUND FIELD-knappen fungerar inte.

- ➔ Om receivern är försedd med 5.1(/DVD) INPUT-ingångar upphör SOUND FIELD-knappen att fungera när du väljer komponenten som är ansluten till de ingångarna.

tänds på fjärrkontrollens display.

- ➔ Batterierna håller på att ta slut. Byt ut alla batterierna mot nya.

Funktionsnamnen som visas på receiverns display är annorlunda än de som visas på fjärrkontrollens display.

- ➔ Välj rätt funktion med hjälp av fjärrkontrollen.

När CD-spelaren, kassettdäcket eller MD-spelaren är ansluten till receiveern via S-LINK CONTROL A1-uttagen fungerar inte funktionsautomatiken (Auto Function) ordentligt.

➔ Programmera om fjärrkontrollen (se sidorna 15 och 16).

Det går inte att välja "5.1(/DVD)" på funktionslistan trots att receiveern är försedd med 5.1(/DVD) INPUT-ingångar.

➔ Det har uppstått ett kommunikationsfel. Rikta fjärrkontrollen mot receiveern och välj "5.1(/DVD)" på funktionslistan igen.

Tekniska data

Allmänt

Fjärrstyrningssystem	Infraröd styrning
Strömförsörjningskrav	4,5 V likström med tre alkaliska LR6-batterier (storlek AA)
Yttermått	125 × 43 × 33 mm
Vikt (ca.)	130 g exklusive batterier

Rätt till ändringar förbehålles.

Zur besonderen Beachtung

Betriebssicherheit

Falls ein Fremdkörper oder Flüssigkeit in das Gehäuseinnere gelangt, trennen Sie den Receiver vom Netz und lassen ihn vor weiterem Gebrauch von einem qualifizierten Servicetechniker überprüfen.

Betrieb

Vor dem Anschluß an andere Komponenten schalten Sie die Stromversorgung aus und trennen den Receiver vom Netz.

Reinigung

Reinigen Sie Gehäuse, Frontplatte und Bedienteile mit einem weichen Tuch, das leicht mit einer milden Spülmittellösung angefeuchtet ist. Scheuermittel oder Lösungsmittel wie Alkohol oder Waschbenzin sind für diesen Zweck völlig ungeeignet.

Falls Sie Fragen über oder Probleme mit Ihrem Receiver haben, wenden Sie sich bitte an Ihren Sony-Fachhändler.

Hinweis zu dieser Bedienungsanleitung

Die Angaben in dieser Bedienungsanleitung beziehen sich auf das Modell RM-LJ301. Vergewissern Sie sich anhand der Modellbezeichnung unten rechts an der Vorderseite, daß diese Bedienungsanleitung auf Ihre Fernbedienung zutrifft.

Spezielle Symbole in der Bedienungsanleitung

In dieser Bedienungsanleitung ist folgendes spezielles Symbol üblich:

 Kennzeichnet Hinweise und Tips zur Erleichterung der Handhabung des Geräts.

Vor Gebrauch der Fernbedienung

Überprüfen Sie den Lieferumfang:
Alkali-Mingnonzellen (LR6, Format AA) müssen beiliegen
(3)

Einsetzen der Batterien in die Fernbedienung

Setzen Sie die drei Mignonzellen (LR6, Format AA) richtig gepolt (+ und -) in das Batteriefach ein. Bei Gebrauch richten Sie die Fernbedienung auf den Fernbediensensor  am Receiver.

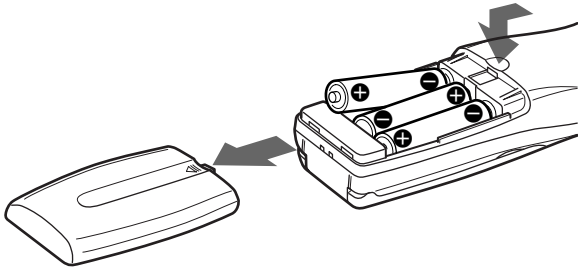

Batterieaustausch



Unter normalen Betriebsbedingungen haben die Batterien eine Lebensdauer von ca. 3 Monaten. Sobald sich der Receiver nicht mehr mit der Fernbedienung ansteuern läßt, sind alle drei Batterien auszutauschen.

Hinweise

- Lassen Sie die Fernbedienung keinesfalls an einem übermäßig heißen oder feuchten Ort zurück.
- Verwenden Sie keinesfalls neue und erschöpfte Batterien gleichzeitig.
- Verwenden Sie keinesfalls Alkali-Batterien zusammen mit solchen anderen Typs. Die Fernbedienung ist ausschließlich auf die Verwendung von Alkali-Batterien ausgelegt.
- Vermeiden Sie, daß der Fernbediensensor am Receiver direkt der Einstrahlung von Sonnenlicht oder anderen Lichtquellen ausgesetzt ist. Andernfalls drohen Fehlfunktionen.
- Vor längerem Nichtgebrauch der Fernbedienung entnehmen Sie unbedingt die Batterien, um einer möglichen Beschädigung durch auslaufenden Elektrolyt vorzubeugen.

Einstellung der Fernbedienung

Beim Kauf ist die Fernbedienung noch nicht an Ihren Receiver angepaßt. Führen Sie daher vor der Inbetriebnahme der Fernbedienung das folgenden Einstellverfahren durch, damit die Fernbedienung Ihren Receiver einwandfrei ansteuern kann.

- 1** Schalten Sie den Receiver durch Drücken der Taste I/ ein.
- 2** Richten Sie die Fernbedienung auf den Receiver, und drücken Sie die Taste SOUND FIELD, FUNCTION oder SUB.
Daraufhin erscheinen die Symbole  und  auf dem Display der Fernbedienung zur Bestätigung, daß die Fernbedienung mit dem Receiver kommuniziert und das Receivermodell identifiziert. Nach erfolgtem Datenaustausch ist die Fernbedienung spezifisch eingestellt und bietet Ihnen den Zugriff auf alle notwendigen Funktionen zur Bedienung Ihres Receivers.

INHALTSVERZEICHNIS

Anordnung der Bedienteile und grundlegende

Fernbedienvorgänge 4

Beschreibung der Bedienteile 4

Nutzung der Bedienfunktionslisten 12

Übersicht über die Bedienfunktionslisten 13

Wahl einer Komponente 14

Wahl eines Klangfelds 15

Programmierung der Fernbedienung 15

Laden von Daten aus dem Receiver in die Fernbedienung 16

Weitere Bedienfunktionen 17

Zusätzliche Informationen 18

Störungssuche 18

Technische Daten 19

Anordnung der Bedienteile und grundlegende Fernbedienvorgänge

Dieses Kapitel beschreibt die Anordnung der Tasten und ihre Nutzung zur Auslösung grundlegender Bedienvorgänge.

Beschreibung der Bedienteile

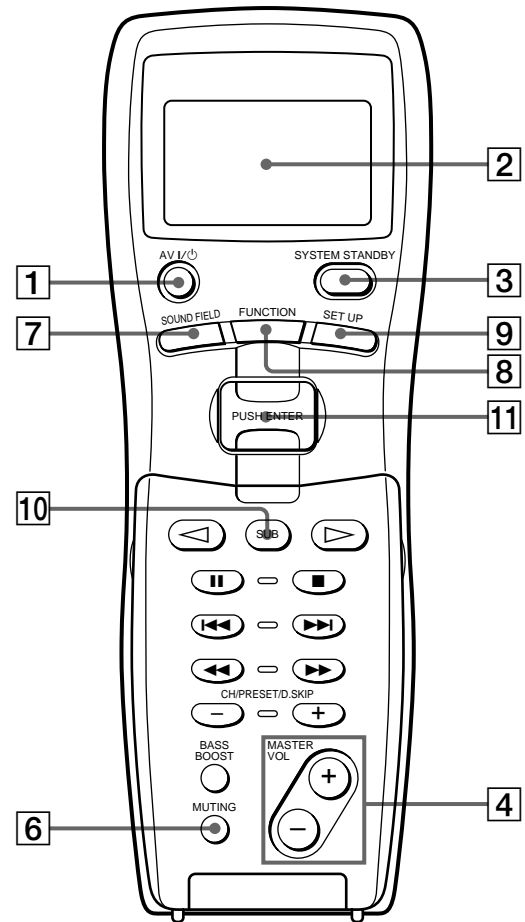

Nach Öffnen der Abdeckung.

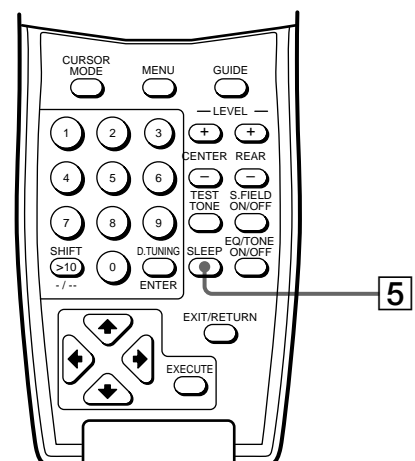

1 AV I/⏻ -Taste

Ein- und Ausschalten der Komponenten, auf deren Ansteuerung die Fernbedienung programmiert ist. Näheres zur Programmierung finden Sie unter „Programmierung der Fernbedienung“ auf Seite 15.

2 Display

Anzeige des aktuellen Betriebszustands der gewählten Komponente oder einer Liste wählbarer Positionen.

Hinweis

Das Display wird nach wenigen Sekunden ohne Bedienung automatisch ausgeschaltet. Bei Drücken einer beliebigen Taste erfolgt jedoch wieder die Anzeige.

3 SYSTEM STANDBY-Taste

Gleichzeitiges Ausschalten der Stromversorgung des Receivers und der angeschlossenen AV-Komponenten von Sony. Soll die Funktion der SYSTEM STANDBY-Taste so abgeändert werden, daß sie lediglich die Stromversorgung des Receivers ein- und ausschaltet, so gehen Sie gemäß der entsprechenden Beschreibung auf Seite 16 vor.

Hinweis

Vor dem Einschalten des Receivers muß der Hauptlautstärkeregel (MASTER VOLUME) am Receiver zum Schutz vor Überlastung der Lautsprecher unbedingt bis zum Anschlag nach links gedreht werden.

4 MASTER VOL +/- -Tasten

Gleichzeitige Einstellung der Lautstärkepegel aller Lautsprecher.

5 SLEEP-Taste

Aufruf der Ausschaltfunktion und Einstellen der Zeitspanne, nach deren Ablauf der Receiver automatisch ausgeschaltet werden soll.

6 MUTING-Taste

Stummschaltung der Klangwiedergabe. Zur Bestätigung leuchtet die MUTING-Anzeige am Receiver auf.

7 SOUND FIELD-Taste

Aufruf der Klangfeldliste. Durch erneutes Drücken wird auf die Anzeige der Komponenteninformationen zurückgeschaltet.

8 FUNCTION-Taste

Aufruf der Funktionsliste (Komponentenliste). Durch erneutes Drücken wird auf die Anzeige der Komponenteninformationen zurückgeschaltet.

In der Tabelle auf Seite 9 finden Sie Informationen über die Tasten, mit denen sich die einzelnen Komponenten bedienen lassen.

Soll der Inhalt einer Funktionsliste so geändert werden, daß er bestimmten Komponenten entspricht, so gehen Sie gemäß dem Verfahren unter „Programmierung der Fernbedienung“ auf Seite 15 vor.

Hinweis

Nach der Wahl von Videorecorder oder DVD-Spieler als Signalquelle schalten Sie das Fernsehgerät ein und stellen dessen Videoeingang auf die gewählte Komponente ein.

9 SET UP-Taste

Aufruf der Einstellliste. Durch erneutes Drücken wird auf die Anzeige der Komponenteninformationen zurückgeschaltet.

10 SUB-Taste

Bei der Ansteuerung einer Komponente zunächst Auflistung der Bedienfunktionen, denen an der Fernbedienung keine Tasten zugeordnet sind. Anschließend wählen Sie mit der Scroll-Taste die gewünschte Bedienfunktion und geben diese dann durch Drücken der Taste ein. Durch erneuten Tastendruck wird auf die Anzeige der Komponenteninformationen zurückgeschaltet.

Aus den Tabellen auf den Seiten 10 und 11 ist ersichtlich, welche Bedienfunktionen beim Drücken der SUB-Taste auf dem Display erscheinen.

11 Scroll-Taste

Zur Wahl einer gewünschten Position gehen Sie zunächst die angezeigte Liste nach oben oder unten durch und drücken dann die Taste zur Eingabe der gewählten Position.

Beschreibung der Bedienteile

Anordnung der Bedienteile und grundlegende Fernbedienvorgänge

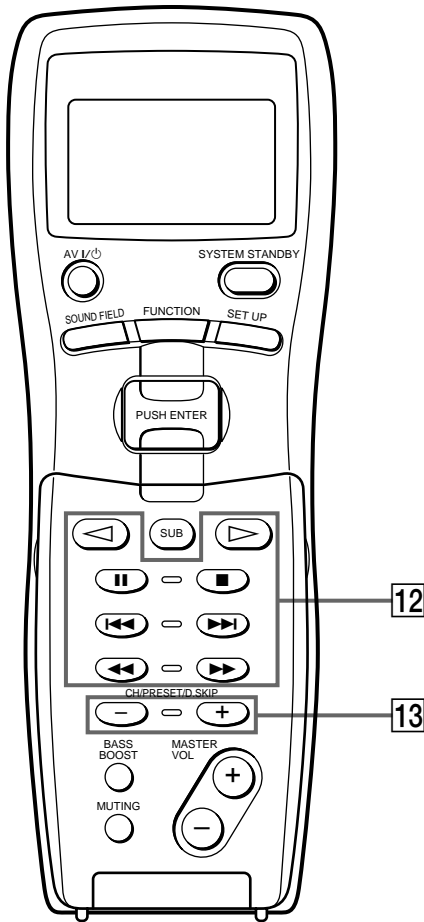

Nach Öffnen der Abdeckung.

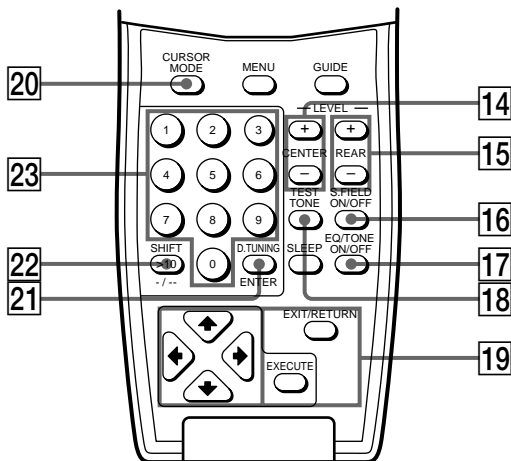

12 Bedientasten für Bandtransport/CD

Die folgende Tabelle beschreibt die Komponenten, die von den einzelnen Tasten angesteuert werden, sowie die jeweiligen Funktionen der Tasten.

Taste(n)	Komponente(n)	Funktion
▷	Videorecorder, DVD-Spieler, LD-Spieler, Video-CD-Spieler, Cassettendeck, MD-Deck, CD-Spieler, DAT-Deck	Wiedergabestart der Signalquelle
◁	Cassettendeck	Wiedergabestart auf der Cassettenrückseite
⏸	Videorecorder, DVD-Spieler, LD-Spieler, Video-CD-Spieler, Cassettendeck, MD-Deck, CD-Spieler, DAT-Deck	Wiedergabe- oder Aufnahmepause bzw. Aufnahmestart, wenn die Komponente aufnahmebereit ist.
■	Videorecorder, DVD-Spieler, LD-Spieler, Video-CD-Spieler, Cassettendeck, MD-Deck, CD-Spieler, DAT-Deck	Wiedergabestopp
⏮ / ⏭	Videorecorder, DVD-Spieler, LD-Spieler, Video-CD-Spieler, Cassettendeck (nur Deck B), MD-Deck, CD-Spieler, DAT-Deck	Überspringen von Titeln
⏪ / ⏩	Videorecorder, LD-Spieler, Cassettendeck, MD-Deck, DAT-Deck	Schnellvorlauf oder Rücklauf
	DVD-Spieler, LD-Spieler, Video-CD-Spieler, CD-Spieler	Titelsuche in Vorwärts- oder Rückwärtsrichtung

Näheres zu den Tasten zur Ansteuerung der einzelnen Komponenten finden Sie in der Tabelle auf Seite 9.

13 CH/PRESET/D.SKIP +/- -Tasten

Anwahl von Festsendern, Kanälen, Titeln oder CDs.

14 LEVEL CENTER +/- -Tasten

Einstellung der Lautstärke des Mittellautsprechers.

15 LEVEL REAR +/- -Taste

Einstellung der Wiedergabelautstärke der hinteren Lautsprecher.

16 S.FIELD ON/OFF-Taste

Ein- und Ausschalten des Klangfelds.

17 EQ/TONE ON/OFF-Taste

Ein- und Ausschalten des Equalizers bzw. der Klangeffekte. Die TONE-Anzeige am Receiver leuchtet auf, während der Klangeffekt aktiviert ist.

Beachten Sie, daß bei entsprechender Einstellung mit der CURSOR MODE-Taste und den Cursor-Tasten bei Aktivierung die Wiedergabe stets mit dieser Equalizer- oder Klangeinstellung erfolgt.

18 TEST TONE-Taste

Wiedergabe des Testtons.

19 Cursor-Tasten (▲/▼/◀/▶)

Nach Drücken der CURSOR MODE- oder der SET UP-Taste am Receiver können Sie mit den Cursor-Tasten die gewünschten Einstellungen vornehmen. Näheres hierzu finden Sie in der Bedienungsanleitung Ihres Receivers.

Zur menügeführten Bedienung von Videorecorder, DVD-Spieler oder DBS-Tuner müssen Sie gemäß dem nachstehend beschriebenen Verfahren vorgehen. Andernfalls läßt sich mit den Cursor-Tasten lediglich der Receiver ansteuern.

- 1** Drücken Sie die FUNCTION-Taste, und wählen Sie mit der Scroll-Taste den Videorecorder, DVD-Spieler oder DBS-Tuner.
- 2** Öffnen Sie die Abdeckung an der Fernbedienung. Daraufhin erscheint die CURSOR TYPE-Liste. Ist die Liste verschwunden, bevor Sie bis zu Schritt 3 gelangt sind, so bringen Sie sie durch Drücken einer beliebigen Cursor-Taste wieder auf das Display.
- 3** Wählen Sie mit der Scroll-Taste die in Schritt 1 gewählte Komponente, und geben Sie sie dann durch Drücken der Taste ein.

EXECUTE-Taste

Nach Drücken der MENU- oder GUIDE-Taste wählen Sie mit den Cursor-Tasten eine Menüposition und geben diese dann durch Drücken der EXECUTE-Taste ein.

EXIT/RETURN-Taste

Rücksprung auf das vorhergehende Menü oder Verlassen des Menüs, während der Anzeige von Videorecorder-, DVD- oder DBS-Menü bzw. DBS-Hinweisemenü auf dem Fernsehschirm.

20 CURSOR MODE-Taste

Wahl der Cursor-Betriebsart SURROUND, BASS/TREBLE (oder EQ) oder INDEX. Die Anzeige der gewählten Cursor-Betriebsart leuchtet am Receiver auf.

21 D.TUNING ENTER-Taste**Bei Tuner-Anwahl:**

Umschaltung auf direkte Empfangsfrequenzeingabe. Näheres hierzu finden Sie in der Bedienungsanleitung Ihres Receivers.

Bei Anwahl von Videorecorder, DVD-Spieler, LD-Spieler, Fernsehgerät, DBS-Tuner, Cassettendeck, MD-Deck, CD-Spieler oder DAT-Deck:

Nach der Wahl von Kanal, CD oder Titel mit den Zifferntasten erfolgt die entsprechende Eingabe durch Drücken dieser Taste. Näheres hierzu finden Sie in der Bedienungsanleitung Ihres Receivers.

22 SHIFT >10 -/-- -Taste**Bei Wahl des Tuners:**

Anwahl einer Speicherseite zum Abgleich oder zur Einstellung von Feststendern.

Bei Wahl von Videorecorder, Fernsehgerät, LD-Spieler, Video-CD-Spieler, Cassettendeck, MD-Deck oder CD-Spieler:

Drücken vor Eingabe einer Kanal- oder Titelnummer von 11 oder höher. Näheres hierzu finden Sie in den Bedienungsanleitungen der zugehörigen Komponenten.

23 Zifferntasten (1 bis 10)

Eingabe des entsprechenden Zahlenwerts. Bei manchen Komponenten dient Ziffer 0 zur Wahl der Zehnerstelle. Näheres hierzu finden Sie in den Bedienungsanleitungen der zugehörigen Komponenten.

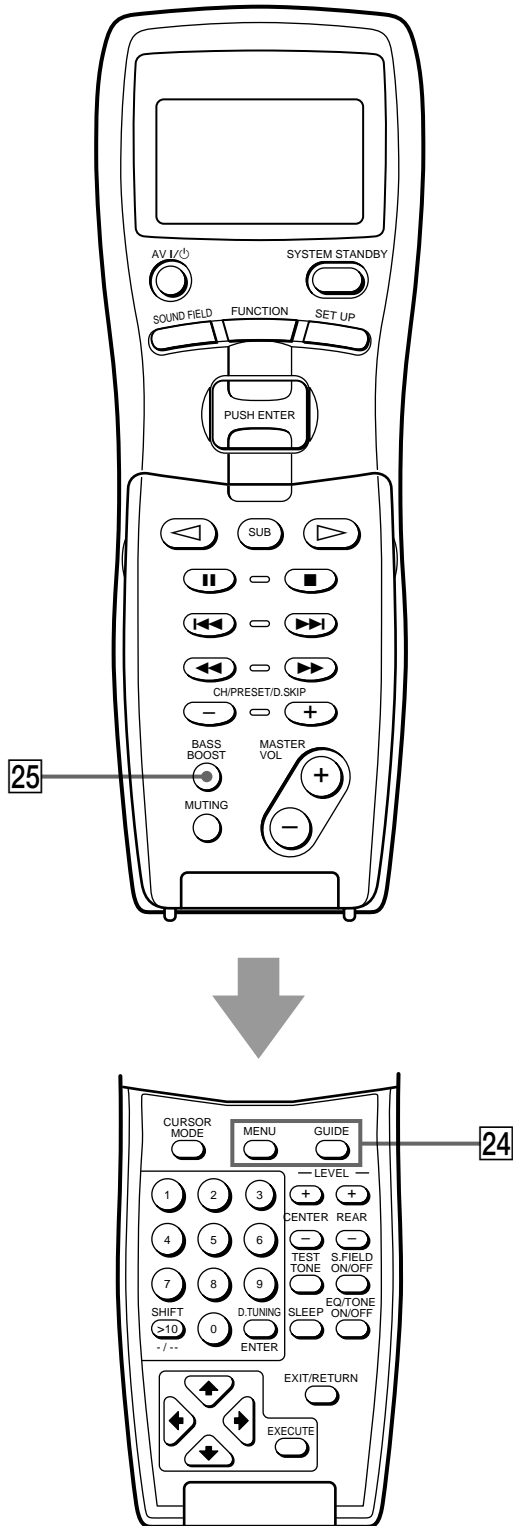

24 MENU-Taste

Bei Wahl von Videorecorder, DVD-Spieler oder DBS-Tuner drücken Sie zunächst diese Taste zur Anzeige des VCR-, DVD- oder DBS-Menü auf dem Fernsehschirm. Anschließend lassen sich die Menüoperationen mit den Cursor-Tasten ausführen (siehe „19 Cursor-Tasten (↑/↓/←/→)“, „EXECUTE-Taste“ und „EXIT/RETURN-Taste“ auf Seite 7).

Hinweis

Nach der Wahl des Videorecorders ist die Fernbedienung nach Drücken der MENU-Taste auf die Ansteuerung des Videorecorders eingestellt, der VCR 1 zugeordnet ist. Vor dem Drücken der Taste müssen Sie unbedingt den Videoeingabebetrieb auf VCR 1 stellen.

GUIDE-Taste

Anzeige des DBS-Hinweismenüs. Anschließend lassen sich die Menüoperationen mit den Cursor-Tasten ausführen (siehe „19 Cursor-Tasten (↑/↓/←/→)“, „EXECUTE-Taste“ und „EXIT/RETURN-Taste“ auf Seite 7).

25 BASS BOOST-Taste

Anhebung der Baßwiedergabe über die vorderen Lautsprecher. Die BASS BOOST-Anzeige am Receiver leuchtet auf, wenn die Funktion eingeschaltet ist.

Möglichkeiten zur Ansteuerung der einzelnen Komponenten über die Tasten an der Fernbedienung

Bei Programmierung der Fernbedienung zur Ansteuerung der nachstehend aufgeführten Komponenten von Sony oder anderen Herstellern können Sie die jeweils durch einen Kreis in der Tabelle gekennzeichneten Tasten an der Fernbedienung nutzen. Allerdings ist zu beachten, daß bestimmte Tasten in bezug auf Ihre Komponente funktionslos sind.

Taste(n)	Komponente	Video-recorder (VHS, Beta, 8mm)	DBS-Tuner	DVD-Spieler	LD-Spieler	Fernseh-gerät	Tuner	Video-CD-Spieler	CD-Spieler	MD-Deck	DAT-Deck	Cassetten-deck (A und B)
AV I/⏻		●	●	●	●	●		●	●	●		
SUB*		●	●	●	●	●	●	●	●	●	●	●
◁												●
▷		●		●	●			●	●	●	●	●
⏸		●		●	●			●	●	●	●	●
■		●		●	●			●	●	●	●	●
⏮/⏭		●		●	●			●	●	●	●	●**
⏪/⏩		●		●	●			●	●	●	●	●
CH/PRESET/D.SKIP +/-		●	●	●		●	●	●	●	●		
Cursor-Tasten		●	●	●								
MENU		●	●	●								
GUIDE			●									
Zifferntasten		●	●	●	●	●	●	●	●	●	●	●
SHIFT >10 -/--		●			●	●	●	●	●	●		●
D.TUNING ENTER		●	●	●	●	●	●		●	●	●	●
EXIT/RETURN			●	●								
EXECUTE		●	●	●								

* Näheres zu den Bedienfunktionen, die der Taste zugeordnet sind, finden Sie in der Tabell auf Seiten 10 und 11.

**Nur bei Deck B

💡 Bei Zuordnung des Fernsehgeräts zu Position USER 1 oder 2 in der IR SET-Liste (siehe Seite 16)

Die Fernbedienung ist nun ausschließlich auf die Ansteuerung von Fernsehgeräten eingestellt, so daß in diesem Fall alle Tasten mit Ausnahme der folgenden funktionslos sind:

- CH/PRESET/D.SKIP +/- -Tasten
- MASTER VOL +/- -Tasten
- MUTING-Taste
- Zifferntasten
- SHIFT >10 -/-- -Taste
- D.TUNING ENTER -Taste

Mit der SUB-Taste aufrufbare Bedienfunktionslisten

Mit der SUB-Taste ist die Displayanzeige der Bedienfunktionen möglich, denen an der Fernbedienung keine Tasten zugeordnet sind. Der Inhalt der jeweils angezeigten Liste richtet sich nach der aktuell gewählten Komponente. Die folgenden Tabelle zeigt die Positionen in den einzelnen Listen und die jeweils zugehörigen Bedienfunktionen.

Komponente	Position(en)	Bedienfunktion
Videorecorder	REC	Aufnahmestart
	ANT TV/VTR	Wahl des Ausgabesignals am Antennenanschluß des Videorecorders (Fernseh- oder Videosignal)
	DISPLAY	Wahl der Informationsanzeige auf dem Fernsehschirm
	INPUT SEL.	Umschaltung zwischen den Eingangsbetriebsarten des Videorecorders
	SP/LP	Wahl der Wiedergabegeschwindigkeit
DBS-Tuner	JUMP	Umschaltung zwischen vorhergehendem und aktuellem Kanal
	DISPLAY	Wahl der Informationsanzeige auf dem Fernsehschirm
	ANT TV/DBS	Wahl des Ausgabesignals am Antennenanschluß des Videorecorders (Fernsehsignal oder DBS-Signal)
	FAVORITE	Anzeige der bevorzugten Sender
	CATEGORY	Anzeige der Kategorieliste
	INDEX	Anzeige der Sender-Indexnamen
DVD-Spieler	TITLE	Anzeige des Titel-Menüs. Näheres über die menügeführte Bedienung finden Sie unter „Bedienung des DVD-Spielers über Titel- und Einstell-Menü“ auf Seite 11.
	DISPLAY	Wahl der auf dem Fernsehschirm anzuzeigenden Informationen
	MENU	Anzeige des Titel-Menüs. Näheres über die menügeführte Bedienung finden Sie unter „Bedienung des DVD-Spielers über Titel- und Einstell-Menü“ auf Seite 11.
	SUB-TITLE	Anzeige von Untertiteln
	S.TITLE CHG	Wechsel der Untertitel-Anzeigesprache
	AUDIO CHG	Wechsel der Klangeinstellungen
	SEARCH	Wechsel der Suchlaufbetriebsart
	CLEAR	Rückschaltung auf Dauerwiedergabe usw.

Komponente	Position(en)	Bedienfunktion
LD-Spieler	SIDE A ^{a)}	Wahl der A-Seite der Laserdisc
	SIDE B ^{a)}	Wahl der B-Seite der Laserdisc
	DISPLAY	Wahl der Informationsanzeige auf dem Fernsehschirm
	PROGRAM	Titelprogrammierung
Fernsehgerät	REPEAT	Wiederholung des aktuellen Titels oder programmierter Titel
	JUMP	Umschaltung zwischen vorhergehendem und aktuellem Kanal
	DISPLAY	Wahl der Informationsanzeige auf dem Fernsehschirm
	TV/VTR	Umschaltung zwischen den Eingangsbetriebsarten des Fernsehgeräts
	P IN P ^{b)}	Aktivierung der Bild-in-Bild-Funktion ^{c)}
	POSITION ^{b)}	Wechsel der Anzeigeposition des kleinen Bildfensters ^{c)}
	SWAP ^{b)}	Austausch der Bildinhalte von kleinem und großem Bild ^{c)}
	WIDE ^{b)}	Wahl des Breitbildformats ^{d)}
	SUB CH + ^{b)}	Wahl von Festkanälen für das kleine Bild ^{c)}
	SUB CH - ^{b)}	
Tuner	FM/AM	Wahl von UKW- oder MW-Empfangsbereich
Video-CD-Spieler	TIME	Wechsel der Zeitanzeige
CD-Spieler	DISC	CD-Wahl ^{e)}
	TRACK	Titelwahl ^{e)}
	CONTINUE	Dauerwiedergabe
	SHUFFLE	Zufallswiedergabe
	PROGRAM	Programm-wiedergabe
	REPEAT	Wiedergabewiederholung

Komponente	Position(en)	Bedienfunktion
MD-Deck	CONTINUE	Dauerwiedergabe
	SHUFFLE	Zufallswiedergabe
	PROGRAM	Programm-wiedergabe
	REPEAT	Wiedergabewiederholung
	DISPLAY	Wahl der Informationsanzeige auf dem Display
	EDIT/NO	Aktivierung/Deaktivierung des Editierbetriebs
	YES	Editieren
DAT-Deck	REC	Aufnahmebereitschaft
	REPEAT	Starten der Titelwiederholung
	CLEAR	Löschen von programmierten Titeln usw.
Cassettendeck	A-REC	Aufnahmebereitschaft von Deck A
	B-REC	Aufnahmebereitschaft von Deck B

a) Bei LD-Spielern, die nicht von Sony stammen, erscheint die Anzeige „SIDE A/B“.

b) Diese Bedienpositionen erscheinen, wenn das Fernsehgerät dem Eingang USER 1 (oder 2) in der IR SET-Liste zugeordnet ist (siehe Seite 16) und USER 1 (oder 2) gewählt ist (siehe Seite 13).

c) Nur bei Sony-Fernsehgeräten mit Bild-in-Bild-Funktion.

d) Nur bei Sony-Fernsehgeräten, die für Wiedergabe im Breitbildformat ausgelegt sind.

e) Nur bei Sony-CD-Wechsler.

Hinweis

Bei Programmierung der Fernbedienung zur Ansteuerung von Komponenten, die nicht von Sony stammen, ist folgendes zu beachten:

- Bei Wahl der Komponente erscheinen u.U. nicht alle Listenpositionen.
- Unter Umständen sind bestimmte angezeigte Positionen funktionslos.

Bedienung des DVD-Spielers über Titel- und Einstell-Menü

- 1 Wählen Sie den DVD-Spieler aus der Funktionsliste.
- 2 Drücken Sie die SUB-Taste.
- 3 Wählen Sie zunächst mit der Scroll-Taste die Position „TITLE“ (bei Titel-Menü) oder „MENU“ (bei Einstell-Menü), und drücken Sie dann die Taste zur Eingabe der gewählten Position.
- 4 Öffnen Sie die Abdeckung an der Fernbedienung, wählen Sie mit der Scroll-Taste „DVD“ aus der CURSOR TYPE-Liste, und drücken Sie dann die Taste zur Eingabe der gewählten Position.
- 5 Bedienen Sie nun den DVD-Spieler mit Hilfe der Cursor-Tasten und der EXECUTE-Taste.

Deaktivierung der menügeführten Bedienung

- 1 Schließen Sie die Abdeckung an der Fernbedienung.
- 2 Drücken Sie die SUB-Taste.
- 3 Wählen Sie zunächst mit der Scroll-Taste die Position „TITLE“ oder „MENU“, und drücken Sie dann die Taste zur Eingabe der gewählten Position.

Zur Anzeige des DVD-Menüs nutzen Sie die MENU-Taste. Näheres hierzu finden Sie unter „[24] MENU-Taste“ auf Seite 8.

Nutzung der Bedienfunktionslisten

Dieses Kapitel beschreibt, wie die verschiedenen Listen angezeigt und genutzt werden. Außerdem findet sich hier auch eine Übersicht über alle Listen.

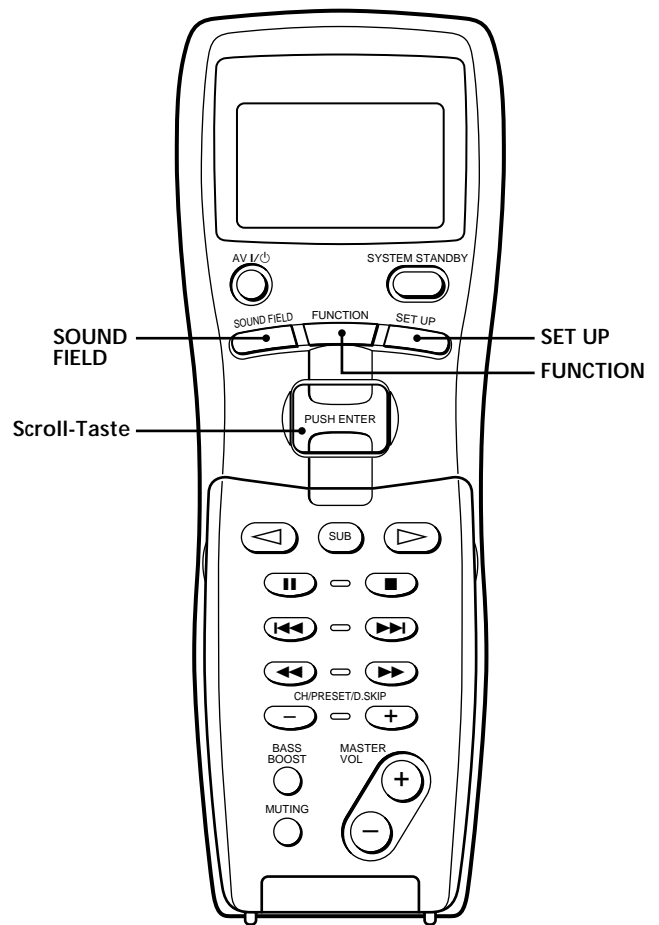

Kurze Beschreibung der Tasten zur Nutzung der Bedienfunktionslisten

SOUND FIELD-Taste: Aufruf der Klangfeldliste. Durch erneutes Drücken wird auf die Anzeige der Komponenteninformationen zurückgeschaltet.

FUNCTION-Taste: Aufruf der Funktionsliste (Komponentenliste). Durch erneutes Drücken wird auf die Anzeige der Komponenteninformationen zurückgeschaltet.

SET UP-Taste: Aufruf der Einstellliste. Durch erneutes Drücken wird auf die Anzeige der Komponenteninformationen zurückgeschaltet.

Scroll-Taste: Zur Wahl einer gewünschten Position gehen Sie zunächst mit der Taste die angezeigte Liste nach oben oder unten durch und drücken dann die Taste zur Eingabe der gewählten Position.

Übersicht über die Bedienfunktionslisten

Aus dem nachstehenden Baumdiagramm ist die Hierarchie der einzelnen Bedienfunktionen ersichtlich. Näheres zum Aufruf der einzelnen Listen finden Sie ab Seite 14. Einige Positionen verfügen über Unterlisten, auf die Sie durch Drücken der SUB-Taste zugreifen können (siehe Seite 10 und 11).

Die Konfiguration der einzelnen Listen richtet sich nach dem jeweiligen Receiver.

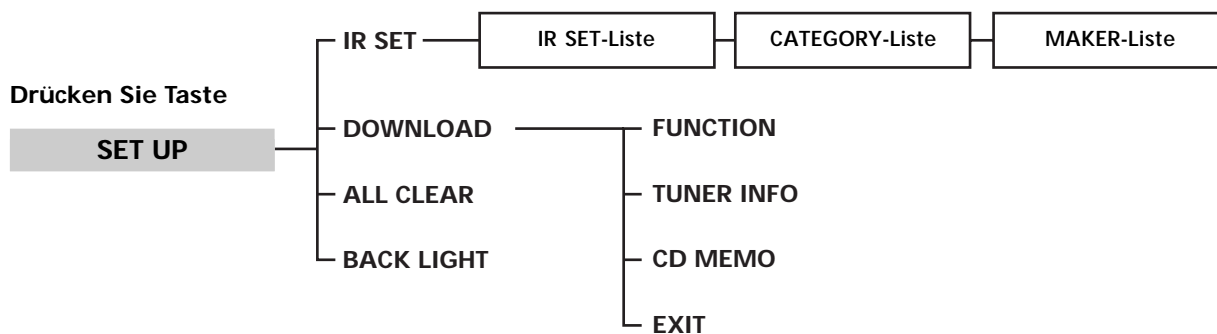
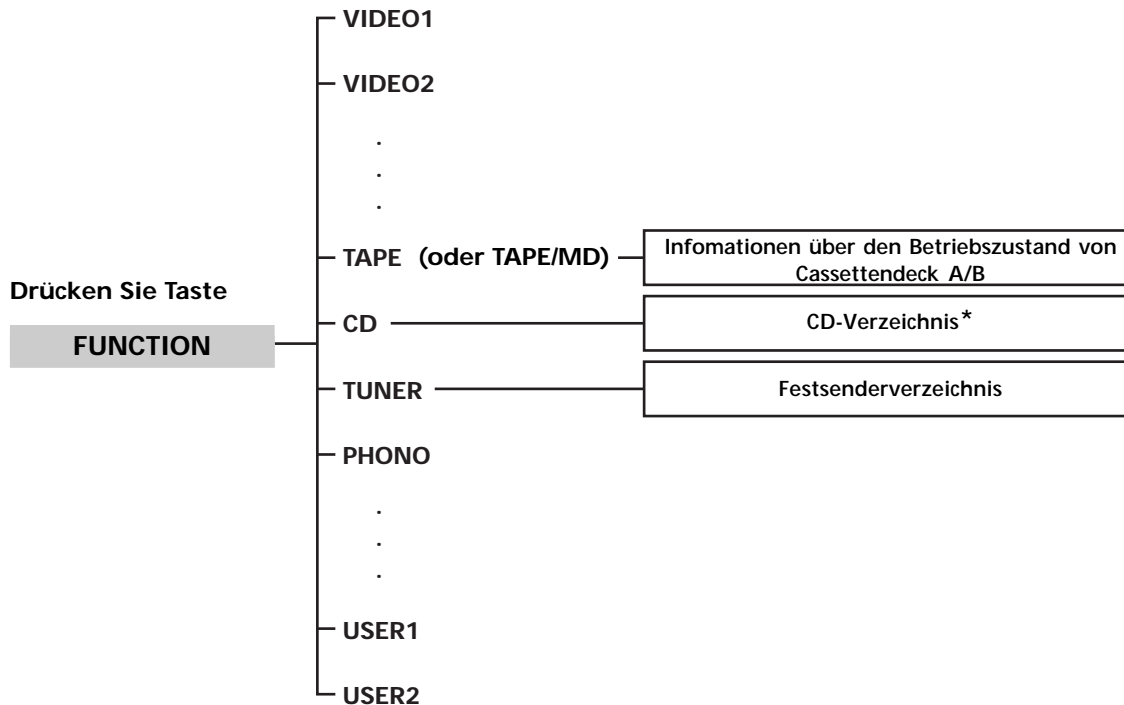

* Erscheint nur bei Anschluß eines S-LINK CONTROL A1-kompatiblen CD-Wechslers (für 5, 50 oder 200 CDs).

Wahl einer Komponente

Grundlegendes Verfahren zur Wahl einer Komponente

Gehen Sie zur Wahl einer Komponente aus der Funktionsliste wie nachstehend beschrieben vor. Beachten Sie dabei, daß sich die aufgelisteten Komponenten nach dem jeweiligen Receiver richten.

- 1 Drücken Sie die **FUNCTION**-Taste.
Daraufhin erscheint die Funktionsliste, deren Positionen den Buchsen am Receiver entsprechen.



- 2 Wählen Sie mit der Scroll-Taste eine Komponente aus der Liste, und drücken Sie dann die Taste zur Eingabe der gewählten Position.
Daraufhin erscheinen die Informationen über die Komponente auf dem Display.

Beispiel für eine Displayanzeige

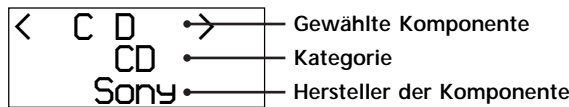

Möglichkeit zur Modifikation der angezeigten Komponenten
Sie können den Indexnamen der Komponente auf dem Display anzeigen lassen. Näheres hierzu finden Sie unter „Laden von Daten aus dem Receiver in die Fernbedienung“ auf Seite 16.

Möglichkeit zur Änderung der Kategorieanzeige
Die Kategorie zeigt Ihnen, welche Komponenten tatsächlich mit den Buchsen am Receiver verbunden sind. Ist eine Komponente mit Buchsen verbunden, für die sie eigentlich nicht bestimmt ist, so läßt sich die Kategorie an die Komponente anpassen. Näheres hierzu finden Sie unter „Programmierung der Fernbedienung“ auf Seite 15.

Je nach der gewählten Komponente sind u.U. zusätzliche Einstellungen erforderlich oder Sie können sich durch solche zusätzlichen Einstellungen detailliert über die Komponente informieren. Näheres hierzu finden Sie unter „Zusätzliche Einstellungen nach der Wahl einer Komponente“ auf dieser Seite.

Zusätzliche Einstellungen nach der Wahl einer Komponente

Bei Wahl eines Tuners

Gehen Sie nach der Wahl des Tuners folgendermaßen vor:

- 1 Verschieben Sie die Scroll-Taste entsprechend.
Daraufhin erscheint die Festsender-Liste.
- 2 Wählen Sie mit der Scroll-Taste den gewünschten Festsender, und drücken Sie die Taste zur Festsendereingabe.
Der aktuelle Betriebszustand der Komponente erscheint auf dem Display.

Hinweis

Bei erfolgter Änderung des Festsenderspeichers des Receivers müssen Sie vor dem Festsenderaufruf den Speicherinhalt des Receivers in die Fernbedienung laden (siehe Seite 16).

Bei Wahl von CD-Spieler, Cassettendeck oder MD-Deck

Nur bei Komponenten, die mit dem System S-LINK CONTROL A1 kompatibel sind, erscheinen detaillierte Angaben auf dem Display der Fernbedienung. Die angezeigten Informationen sind wie folgt:

Bei Wahl von	Anzeige folgender Informationen
CD-Spieler	Die ersten 12 Zeichen des CD-Verzeichnisses sowie Nummer und Name des Titels
MD-Deck	Die ersten 12 Zeichen des Disc-Namens sowie Nummer und Name des Titels
Cassettendeck, CD-Spieler oder MD-Deck	Taktueller Bedienvorgang des Decks (▶, oder ■) rechts von der Komponentenanzeige

Bei Wahl eines CD-Wechslers von Sony

- 1 Verschieben Sie die Scroll-Taste entsprechend.
Daraufhin erscheint das CD-Verzeichnis.
- 2 Wählen Sie mit der Scroll-Taste die gewünschte CD, und drücken Sie die Taste zur Eingabe.
- 3 Starten Sie die CD-Wiedergabe.

Hinweis

Bei erfolgter Änderung der CDs im CD-Wechsler müssen Sie vor der Wahl einer CD aus dem Wechsler das CD-Verzeichnis des Receivers in die Fernbedienung laden (siehe Seite 17) oder die neu eingelegte CD abspielen.

Bei Wahl des Cassettendecks

Wählen Sie mit der Scroll-Taste die Anzeige der Informationen über Deck A oder B.

Hinweis

Bei Programmierung der Fernbedienung auf ein Cassettendeck, das nicht von Sony stammt, ist, u.U. folgendes möglich:

- Keine Anzeige von Informationen über Deck B und keine Möglichkeit zur Umschaltung zwischen Deck A und B.
- Anzeige von „TAPE A/B“ und automatische Umschaltung zwischen Deck A und B bei jedem Drücken der Scroll-Taste.

Wahl eines Klangfelds

Gehen Sie zur Wahl eines Klangfelds aus der Klangfeldliste wie nachstehend beschrieben vor. Beachten Sie dabei, daß sich die aufgelisteten Klangfelder nach dem jeweiligen Receiver richten.

- 1 Drücken Sie die SOUND FIELD-Taste. Daraufhin erscheint die Klangfeldliste.

```
[Music ]
→Stadium
Game
```

- 2 Wählen Sie mit der Scroll-Taste ein Klangfeld aus der Liste, und drücken Sie dann die Taste zur Eingabe des gewählten Klangfelds. Nach ca. zehn Sekunden schaltet das Display auf die Anzeige der Komponenteninformationen zurück.

Beispiel für eine Displayanzeige

```
[Cinema ↵] — Kategorie des aktuellen Klangfelds
C.Studio B
→C.Studio C — Aktuelles Klangfeld
```

Deaktivierung des Klangfelds

Wählen Sie zunächst mit der Scroll-Taste die Position „S.Field OFF“, und drücken Sie dann die Taste zur Positionseingabe. Sie können dies auch durch Drücken der S.FIELD ON/OFF-Taste erreichen.

Programmierung der Fernbedienung

Sie können die Fernbedienung so programmieren, daß sich mit ihr auch Komponenten ansteuern lassen, die nicht von Sony stammen. Darüber hinaus können Sie diese Fernbedienung auch zur Ansteuerung solcher Sony-Komponenten programmieren, für die sie eigentlich gar nicht vorgesehen ist. Dabei ist allerdings zu beachten, daß nur Komponenten, die auf IR-Steuersignale ansprechen, von der Fernbedienung angesteuert werden können. Das dazu erforderliche Programmierverfahren wird nachstehend am Beispiel eines LD-Spielers von Kenwood illustriert, der mit den VIDEO 2-Buchsen am Receiver verbunden ist.

Vor der Programmierung beachten Sie bitte folgendes:

- Die Einstellungen für TUNER und PHONO sind unveränderbar.
- Die Fernbedienung kann nur solche Komponenten ansteuern, die für den Empfang von drahtlosen IR-Signalen ausgelegt sind.

Bei Ausführung des nachstehenden Verfahrens muß die Stromversorgung des Receivers eingeschaltet und die Fernbedienung auf den Receiver gerichtet sein.

- 1 Drücken Sie die SET UP-Taste. Daraufhin erscheint die Einstellliste.

```
→IR SET
DOWNLOAD
BACK LIGHT
```

- 2 Wählen Sie mit der Scroll-Taste „IR SET“, und drücken Sie die Taste zur Eingabe der gewählten Position. Daraufhin leuchtet die IR SET-Liste auf.

```
<IR SET>
→[ VIDEO1 ]
[ VIDEO2 ]
```

- 3 Wählen Sie mit der Scroll-Taste die Komponente (z.B. „VIDEO 2“), und drücken Sie dann die Taste zur Eingabe der gewählten Komponente. Daraufhin erscheint die CATEGORY-Liste.

```
CATEGORY?
→ UTR
T U
```

- 4 Wählen Sie nun mit der Scroll-Taste die gewünschte Kategorie (d.h. die tatsächlich mit den entsprechenden Buchsen verbundene Komponente: hier also „LD“), und drücken Sie die Taste zur Eingabe der gewählten Position. Daraufhin erscheint die MAKER-Liste.

```
MAKER?
→ Sony
DENON
```

Programmierung der Fernbedienung

- 5 Wählen Sie mit der Scroll-Taste den Markennamen der Komponente (z.B. „Kenwood“), und drücken Sie die Taste zur Eingabe des gewählten Namens.

Bei Programmierung der Fernbedienung zur Ansteuerung von Sony-Komponenten

Wählen Sie „Sony“.

Damit ist die Programmierung abgeschlossen.

Rückgängigmachung der Programmierung

Wählen Sie zunächst mit der Scroll-Taste die Position „EXIT“ aus der IR SET-Liste oder „CANCEL“ aus der CATEGORY- bzw. MAKER-Liste, und drücken Sie dann die Taste zur Eingabe der gewählten Position.

- 💡 Möglichkeit zur Änderung der Funktion der SYSTEM STANDBY-Taste

Die SYSTEM STANDBY-Taste ist gemäß der Beschreibung auf Seite 5 werkseitig auf die Ausschaltung des Receivers und anderer AV-Komponenten von Sony eingestellt (d.h. Einstellung „ALL OFF“). Zur Änderung der Einstellung wählen Sie zunächst mit der Scroll-Taste Position „STANDBY“ aus der IR SET-Liste aus Schritt 3 auf Seite 15, und wählen Sie dann „ON/OFF“ aus der STANDBY-Liste. Damit ist die Taste auf ausschließliches Ein-/Ausschalten des Receivers eingestellt.



- 💡 Möglichkeit zur Zuordnung beliebiger Komponenten zu den Positionen USER 1 und 2 in der IR SET-Liste

- 1 Führen Sie die Schritte 1 und 2 gemäß „Programmierung der Fernbedienung“ auf Seite 15 aus.
- 2 Wählen Sie zunächst mit der Scroll-Taste „USER 1“ oder „USER 2“, und drücken Sie dann die Taste zur Eingabe der gewählten Position.
- 3 Führen Sie nun zur Wahl der Kategorie und des Markennamens der Komponente Schritt 4 unter „Programmierung der Fernbedienung“ auf Seite 15 aus.

Laden von Daten aus dem Receiver in die Fernbedienung

Jeder Tastendruck an der Fernbedienung führt zu einem Datenaustausch mit dem Receiver und der Anzeige des aktuellen Betriebszustands des Receivers auf ihrem Display. Außerdem lassen sich mit der Fernbedienung Indexnamen von Signalquellen, Festsender, CD-Verzeichnisse* und Angaben über das Vorhandensein oder Fehlen einer CD in den einzelnen Schächten des CD-Wechslers* aus dem Receiver herunterladen.

* Erscheint nur bei Wahl eines Sony-CD-Wechslers (für 5, 50 oder 200 CDs), der über ein S-LINK CONTROL A1-Kabel mit dem Receiver verbunden ist.

Bei Ausführung des nachstehenden Verfahrens muß die Stromversorgung des Receivers eingeschaltet und die Fernbedienung auf den Receiver gerichtet sein.

- 1 Drücken Sie die SET UP-Taste.
Daraufhin erscheint die Einstellliste.
- 2 Wählen Sie mit der Scroll-Taste die Position „DOWNLOAD“, und drücken Sie die Taste zu ihrer Eingabe.
Daraufhin erscheint die DOWNLOAD-Liste.



- 3 Herunterladen von Indexnamen
Wählen Sie mit der Scroll-Taste die Position „FUNCTION“, und drücken Sie die Taste zu ihrer Eingabe.

Herunterladen von Festsendern

Wählen Sie mit der Scroll-Taste die Position „TUNER INFO“, und drücken Sie die Taste zu ihrer Eingabe.

Zum Herunterladen von CD-Verzeichnissen und Angaben über das Vorhandensein oder Fehlen einer CD in den einzelnen Schächten des CD-Wechslers

- 1 Wählen Sie mit der Scroll-Taste die Position „CD MEMO“, und drücken Sie die Taste zu ihrer Eingabe.

Daraufhin erscheint das SORT-Menü auf dem Display.



- 2 Wählen Sie mit der Scroll-Taste die Position „NUMBER“ oder „ALPHABET“, und drücken Sie die Taste zu ihrer Eingabe.

Daraufhin beginnt die Fernbedienung mit dem Herunterladen der Daten aus dem Receiver.

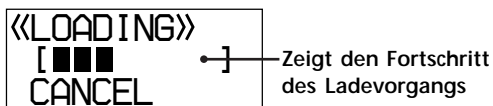

Abbruch des Ladevorgangs

Wählen Sie mit der Scroll-Taste die Position „EXIT“ aus der DOWNLOAD-Liste, und drücken Sie dann die Taste zu ihrer Eingabe.

Hinweise

- Nach einem Wechsel der CDs im CD-Wechsler müssen Sie unbedingt vor der Wahl einer CD aus dem Wechsler die CD-Verzeichnisse aus dem Receiver herunterladen oder die neu eingelegten CDs abspielen.
- Ein Herunterladen der Daten ist nur von einem Sony-CD-Wechsler (für 5, 50 oder 200 CDs) möglich, der über ein S-LINK CONTROL A1-Kabel mit dem Receiver verbunden ist.

Weitere Bedienfunktionen

Ein- oder Ausschalten der Hintergrundbeleuchtung

Bei jedem Tastendruck an der Fernbedienung wird gleichzeitig auch die Hintergrundbeleuchtung des Displays eingeschaltet. Falls Sie diese Funktion gemäß dem nachstehenden Verfahren ausschalten, werden die Batterien geschont und haben eine längere Lebensdauer.

- 1 Drücken Sie die SET UP-Taste. Daraufhin erscheint die Einstellliste.
- 2 Wählen Sie mit der Scroll-Taste die Position „BACK LIGHT“, und drücken Sie die Taste zu ihrer Eingabe. Daraufhin erscheint die BACK LIGHT-Liste.

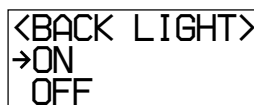

- 3 Wählen Sie mit der Scroll-Taste die Position „ON“ oder „OFF“, und drücken Sie die Taste zu ihrer Eingabe.

Löschen des gesamten Inhalts des Fernbedienungsspeichers

Bei Ausführung des nachstehenden Verfahrens muß die Stromversorgung des Receivers eingeschaltet und die Fernbedienung auf den Receiver gerichtet sein.

- 1 Drücken Sie die SET UP-Taste. Daraufhin erscheint die Einstellliste.
- 2 Wählen Sie mit der Scroll-Taste die Position „ALL CLEAR“, und drücken Sie die Taste zu ihrer Eingabe.
- 3 Wählen Sie mit der Scroll-Taste die Position „YES“, und drücken Sie die Taste zu ihrer Eingabe. Daraufhin wird der Inhalt des Fernbedienungsspeichers (d.h. alle Programm- und Ladedaten) gelöscht.

Zusätzliche Informationen

Störungssuche

Falls beim Betrieb der Fernbedienung eines der folgenden Probleme auftritt, so sollten Sie zunächst anhand der nachstehenden Anweisungen zur Störungssuche selbst eine Abhilfe versuchen. Bleibt dieses Vorgehen erfolglos, so wenden Sie sich bitte an Ihren Sony-Fachhändler.

Fernbedienung arbeitet nicht.

- ➔ Richten Sie die Fernbedienung direkt auf den Fernbediensensor  am Receiver.
- ➔ Sorgen Sie dafür, daß die Sichtverbindung zwischen Fernbedienung und Receiver frei von Hindernissen ist.
- ➔ Tauschen Sie erschöpfte Batterien stets als Satz gegen frische aus.
- ➔ Achten Sie unbedingt darauf, daß Sie die richtige Funktion an der Fernbedienung wählen.
- ➔ Bei der Ansteuerung einer programmierten Komponente, die nicht von Sony stammt, arbeitet die Fernbedienung je nach Modell und Hersteller u.U. nicht einwandfrei.

Die Namen von Komponenten, für die am Receiver keine Anschlüsse vorgesehen sind, erscheinen in der Funktionsliste./Die Klangfeldliste erscheint nicht.

- ➔ Die Fernbedienung ist initialisiert worden. Schalten Sie den Receiver ein, und drücken Sie die Taste SOUND FIELD, FUNCTION oder SUB an der Fernbedienung, während die Fernbedienung direkt auf den Receiver gerichtet ist (siehe Seite 3).

Die SOUND FIELD-Taste ist funktionslos.

- ➔ Bei Receivern mit 5.1(/DVD) INPUT-Buchsen wird die SOUND FIELD-Taste funktionslos, sobald die mit diesen Buchsen verbundene Komponente gewählt wird.

Das Symbol erscheint auf dem Display der Fernbedienung

- ➔ Die Batterien sind erschöpft. Tauschen Sie alle Batterien als Satz aus.

Anzeige unterschiedlicher Funktionsnamen auf den Displays der Fernbedienung und des Receivers

- ➔ Mit der Fernbedienung die korrekte Funktion wählen.

Bei Anschluß von CD-Spieler, Cassettendeck oder MD-Deck an die S-LINK CONTROL A1-Buchsen arbeitet die Automatikfunktion nicht einwandfrei.

- ➔ Die Fernbedienung erneut programmieren (siehe Seite 15 und 16).

Wahl der Position „5.1(DVD)“ aus der Funktionsliste nicht möglich, obwohl der Receiver über 5.1(DVD) INPUT-Buchsen verfügt.

- ➔ Fehler während der Datenübertragung. Richten Sie die Fernbedienung auf den Receiver, und wählen Sie in der Funktionsliste erneut die Position „5.1(DVD)“.

Technische Daten

Allgemeines

Steuerungssystem der Fernbedienung	Infrarotsignale
Stromversorgung	4,5 V Gleichspannung über drei Alkali-Mignonzellen (LR6, Format AA)
Abmessungen	125 × 43 × 33 mm
Gewicht (ca.)	130 g ohne Batterien

Änderungen, die dem technischen Fortschritt dienen, bleiben vorbehalten.

Precauzioni

Sicurezza

In caso di penetrazione di oggetti o liquidi all'interno dell'apparecchio, scollegare il ricevitore e farlo controllare da personale qualificato prima di usarlo nuovamente.

Funzionamento

Prima di collegare gli altri componenti, accertarsi di spegnere il ricevitore e di scollegarlo dalla presa di corrente.

Pulizia

Pulire il rivestimento, il pannello e i comandi con un panno morbido leggermente inumidito con una blanda soluzione detergente. Non usare alcun tipo di straccio graffiante, polvere abrasiva o solventi come alcool o benzina.

In caso di interrogativi o problemi riguardanti il ricevitore, si prega di rivolgersi ad un rivenditore Sony.

Cenni su questo manuale

Le istruzioni contenute in questo manuale sono per il modello RM-LJ301.

Controllare il numero del modello acquistato guardando nell'angolo in basso a sinistra del pannello anteriore.

Convenzioni

In questo manuale è usata la seguente icona:

 Indica suggerimenti e consigli per facilitare l'operazione.

Prima di usare il telecomando

Controllare che oltre al telecomando siano presenti i seguenti articoli:

Pile alcaline LR6 (formato AA) (3)

Inserimento delle pile nel telecomando

Inserire tre pile alcaline LR6 (formato AA) nel comparto pile con i poli + e - orientati correttamente.

Quando si usa il telecomando, puntarlo verso il sensore di comandi a distanza  sul ricevitore.

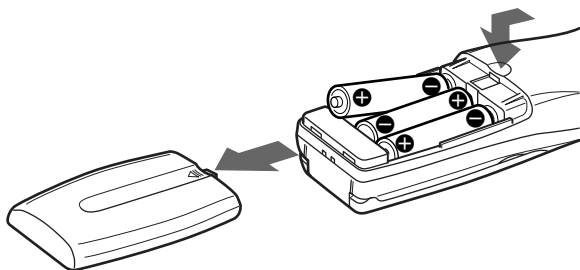

Sostituzione delle pile



Con un uso normale, le pile dovrebbero durare 3 mesi circa. Quando il telecomando non riesce più a controllare il ricevitore, sostituire tutte le pile con altre nuove.

Note

- Non lasciare il telecomando in luoghi estremamente caldi o umidi.
- Non usare pile nuove e pile vecchie insieme.
- Non usare pile alcaline e pile di tipo diverso insieme. Questo telecomando è stato progettato per l'uso esclusivamente con pile alcaline.
- Non esporre il sensore di comandi a distanza sul ricevitore alla luce solare diretta o a luci artificiali, perché tale esposizione può causare problemi di funzionamento.
- Se si prevede di non usare il telecomando per un lungo periodo, estrarre le pile per evitare possibili danni causati da perdite del fluido delle pile e corrosione.

Predisposizione del telecomando

Al momento della spedizione dalla fabbrica, il telecomando non è ancora stato personalizzato per il controllo del ricevitore. Prima di usare il telecomando per la prima volta, eseguire il procedimento descritto di seguito per predisporre il telecomando in modo che esso possa controllare il ricevitore appropriatamente.

- 1** Premere  sul ricevitore per accenderlo.
- 2** Puntare il telecomando verso il ricevitore e premere SOUND FIELD, FUNCTION o SUB.
 e  appaiono sul display del telecomando mentre esso comunica con il ricevitore e identifica il modello di ricevitore.

Al termine della comunicazione, il telecomando è stato personalizzato e fornisce le liste delle operazioni idonee al ricevitore.

INDICE

Posizione delle parti e operazioni basilari del telecomando 4

Descrizione delle parti 4

Uso delle liste 12

Schema delle liste 13

Selezione di un componente 14

Selezione di un campo sonoro 15

Programmazione del telecomando 15

Scaricamento di dati dal ricevitore 16

Altre operazioni 17

Altre informazioni 18

Soluzione di problemi 18

Caratteristiche tecniche 19

Posizione delle parti e operazioni basilari del telecomando

Questo capitolo fornisce informazioni sulla posizione dei comandi e su come usarli per eseguire le operazioni basilari.

Descrizione delle parti

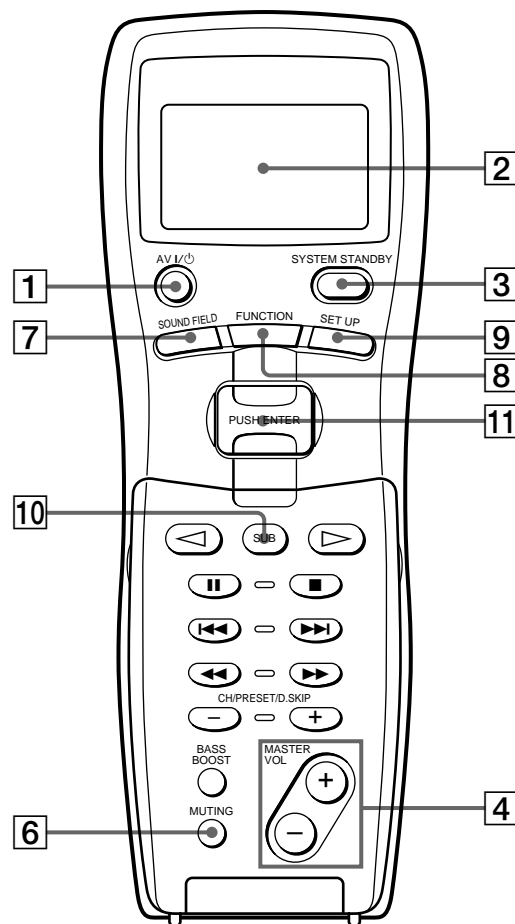

Aprire il coperchio.

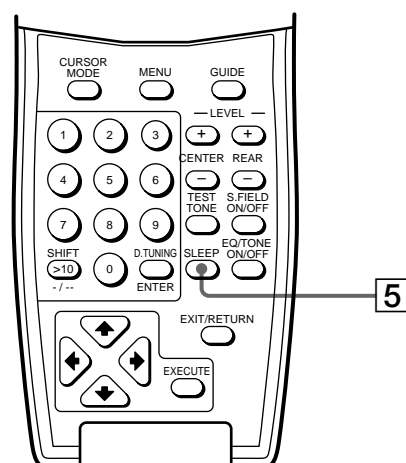

1 Interruttore di accensione/spegnimento componenti audio e video (AV I/⏻)

Premerlo per accendere o spegnere i componenti per il cui controllo è stato programmato il telecomando. Per i dettagli sul procedimento di programmazione, fare riferimento a “Programmazione del telecomando” a pagina 15.

2 Display

Su questo display appare l'indicazione dello stato attuale del componente selezionato o una lista di voci selezionabili.

Nota

Il display si spegne automaticamente dopo alcuni secondi di inattività dei tasti. Le informazioni sul display, tuttavia, riappaiono quando si preme un tasto qualsiasi.

3 Interruttore di attesa sistema (SYSTEM STANDBY)

Premerlo per spegnere il ricevitore e gli altri componenti audio/video Sony contemporaneamente. Se si desidera cambiare la funzione dell'interruttore SYSTEM STANDBY in modo che esso accenda o spenga soltanto il ricevitore, fare riferimento a pagina 16.

Nota

Prima di accendere il ricevitore, accertarsi di aver girato il comando MASTER VOLUME sul ricevitore nella posizione all'estrema sinistra per evitare di danneggiare i diffusori.

4 Tasti del volume globale (MASTER VOL +/-)

Premerli per regolare il livello del volume di tutti i diffusori contemporaneamente.

5 Tasto di spegnimento ritardato (SLEEP)

Premerlo ripetutamente per attivare la funzione di spegnimento ritardato e per impostare il lasso di tempo dopo cui il ricevitore si spegne automaticamente.

6 Tasto di silenziamento (MUTING)

Premerlo per silenziare il suono. L'indicatore MUTING sul ricevitore si illumina quando il suono viene silenziato.

7 Tasto di campo sonoro (SOUND FIELD)

Premerlo per visualizzare la lista dei campi sonori. Premerlo di nuovo per ritornare alla visualizzazione delle informazioni sul componente.

8 Tasto di funzione (FUNCTION)

Premerlo per visualizzare la lista delle funzioni (componenti). Premerlo di nuovo per ritornare alla visualizzazione delle informazioni sul componente.

Fare riferimento alla tabella a pagina 9 per informazioni sui tasti che è possibile utilizzare per controllare ciascun componente.

Se si desidera cambiare il contenuto di una lista delle funzioni per renderla idonea a particolari componenti, eseguire il procedimento descritto in “Programmazione del telecomando” a pagina 15.

Nota

Dopo aver selezionato il videoregistratore o il lettore DVD, accendere il televisore e impostare l'ingresso video del televisore conformemente al componente selezionato.

9 Tasto di impostazione (SET UP)

Premerlo per visualizzare la lista delle impostazioni. Premerlo di nuovo per ritornare alla visualizzazione delle informazioni sul componente.

10 Tasto di operazioni secondarie (SUB)

Durante il controllo di un componente, premere questo tasto per visualizzare una lista delle operazioni per cui non esiste un tasto corrispondente sul telecomando. Quindi muovere il tasto di scorrimento facile per selezionare l'operazione, e premerlo per introdurre la selezione. Premere di nuovo questo tasto per ritornare alla visualizzazione delle informazioni sul componente.

Fare riferimento alla tabella alle pagine 10 e 11 per informazioni sulle operazioni che appaiono quando si preme il tasto SUB.

11 Tasto di scorrimento facile

Durante la visualizzazione di una lista, muovere questo tasto verso l'alto o verso il basso per selezionare una voce dalla lista, e quindi premerlo per introdurre la selezione.

Descrizione delle parti

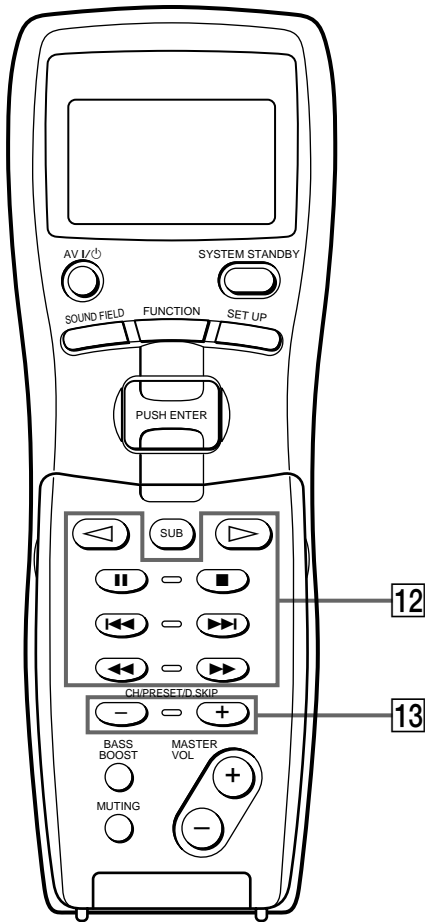

Aprire il coperchio.

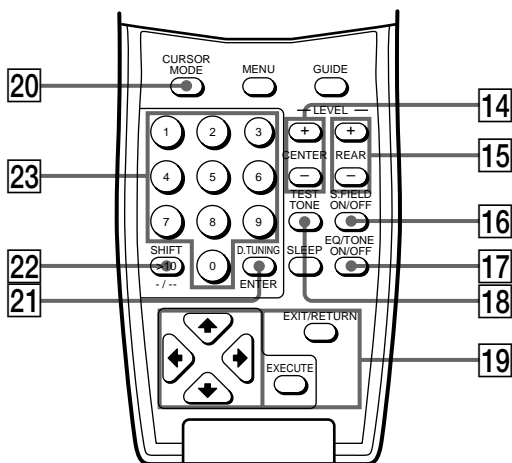

12 Tasti di controllo nastro/disco

La tabella sottostante descrive il componente controllato da ciascun tasto e la funzione dei tasti.

Tasto(i)	Componente(i)	Funzione
▷	Videoregistratore, lettore DVD, lettore LD, lettore CD video, piastra a cassette, piastra MD, lettore CD, piastra DAT	Avvia la riproduzione del supporto di riproduzione.
◁	Piastra a cassette	Avvia la riproduzione della facciata posteriore del nastro.
⏸	Videoregistratore, lettore DVD, lettore LD, lettore CD video, piastra a cassette, piastra MD, lettore CD, piastra DAT	Fa una pausa durante la riproduzione o la registrazione o avvia la registrazione quando il componente è nello stato di attesa di registrazione.
■	Videoregistratore, lettore DVD, lettore LD, lettore CD video, piastra a cassette, piastra MD, lettore CD, piastra DAT	Interrompe la riproduzione.
⏮ / ⏭	Videoregistratore, lettore DVD, lettore LD, lettore CD video, piastra a cassette (soltanto piastra B), piastra MD, lettore CD, piastra DAT	Saltano le piste (i brani).
⏪ / ⏩	Videoregistratore, lettore LD, piastra a cassette, piastra MD, piastra DAT	Avanzamento rapido o retrocessione
⏴ / ⏵	Lettore DVD, lettore LD, lettore CD video, lettore CD	Cercano le piste (i brani) in avanti o all'indietro.

Fare riferimento alla tabella a pagina 9 per informazioni sui tasti che è possibile utilizzare per controllare ciascun componente.

13 Tasti di canale/stazione preselezionata/salto disco (CH/PRESET/D.SKIP +/-)

Premerli ripetutamente per selezionare una stazione preselezionata, un canale, una pista (un brano) o un disco.

14 Tasti del volume del diffusore centrale (LEVEL CENTER +/-)

Premerli per regolare il livello del volume del diffusore centrale.

15 Tasti del volume dei diffusori posteriori (LEVEL REAR +/-)

Premerli per regolare il livello del volume dei diffusori posteriori.

16 Tasto di attivazione/disattivazione campo sonoro (S.FIELD ON/OFF)

Premelo per attivare o disattivare il campo sonoro.

17 Tasto di attivazione/disattivazione equalizzatore/tono (EQ/TONE ON/OFF)

Premelo per attivare o disattivare l'effetto di equalizzatore o di tono. L'indicatore TONE sul ricevitore si illumina quando l'effetto è attivato. Notare che se si sono regolati l'equalizzazione o il tono mediante il tasto CURSOR MODE e i tasti del cursore, l'equalizzazione o il tono regolati saranno prodotti ogni volta che si attiva l'effetto di equalizzatore o di tono.

18 Tasto di segnale acustico di prova (TEST TONE)

Premelo per emettere un segnale acustico di prova.

19 Tasti del cursore (▲/▼/◀/▶)

Dopo aver premuto il tasto CURSOR MODE o il tasto SET UP sul ricevitore, usare i tasti del cursore per effettuare impostazioni specifiche. Per i dettagli, fare riferimento alle istruzioni per l'uso del ricevitore.

Per eseguire operazioni sul menu sul videoregistratore, sul lettore DVD o sul sintonizzatore DBS, eseguire il procedimento descritto di seguito. Se non si esegue tale procedimento, i tasti del cursore controllano semplicemente il ricevitore.

1 Premere FUNCTION e muovere il tasto di scorrimento facile per selezionare il videoregistratore, il lettore DVD o il sintonizzatore DBS.

2 Aprire il coperchio del telecomando. Appare la lista CURSOR TYPE. Se la lista è scomparsa prima che si sia passati al punto 3, premere un tasto del cursore qualsiasi per far riapparire la lista.

3 Muovere il tasto di scorrimento facile per selezionare il componente selezionato al punto 1, quindi premere il tasto per introdurre la selezione.

Tasto di esecuzione (EXECUTE)

Dopo aver premuto il tasto MENU o GUIDE, usare i tasti del cursore per selezionare una voce del menu, quindi premere il tasto EXECUTE per introdurre la selezione.

Tasto di uscita/ritorno (EXIT/RETURN)

Premelo per ritornare al menu precedente o uscire dal menu mentre il menu VCR, DVD o DBS, o la guida DBS sono visualizzati sullo schermo del televisore.

20 Tasto di modo del cursore (CURSOR MODE)

Premere questo tasto ripetutamente per selezionare il modo del cursore SURROUND, BASS/TREBLE (o EQ) o INDEX. L'indicatore del modo del cursore selezionato sul ricevitore si illumina.

21 Tasto di sintonia diretta/introduzione valore (D.TUNING ENTER)**Se si è selezionato il sintonizzatore:**

Premere questo tasto per entrare nel modo di sintonia diretta. Per i dettagli sul procedimento di sintonia diretta, fare riferimento alle istruzioni per l'uso del ricevitore.

Se si è selezionato il videoregistratore, il lettore DVD, il lettore LD, il televisore, il sintonizzatore DBS, la piastra a cassette, la piastra MD, il lettore CD o la piastra DAT:

Dopo aver selezionato un canale, un disco o una pista (un brano) mediante i tasti numerici, premere questo tasto per introdurre la selezione. Per i dettagli, fare riferimento alle istruzioni per l'uso del ricevitore.

22 Tasto di selezione pagina di memoria/valori maggiori di 10 (SHIFT >10 -/--)**Se si è selezionato il sintonizzatore:**

Premere questo tasto ripetutamente per selezionare una pagina di memoria per la preselezione di stazioni radio o per la sintonia di stazioni preselezionate.

Se si è selezionato il videoregistratore, il televisore, il lettore LD, il lettore CD video, la piastra a cassette, la piastra MD o il lettore CD:

Premere questo tasto prima di introdurre un numero di canale, di disco o di pista (brano) maggiore di dieci. Per i dettagli, fare riferimento al manuale di istruzioni del rispettivo componente.

23 Tasti numerici (da 1 a 10)

Servono per introdurre il valore numerico corrispondente. Su alcuni componenti, la pressione di 0 seleziona 10. Per i dettagli, fare riferimento al manuale di istruzioni del rispettivo componente.

Descrizione delle parti

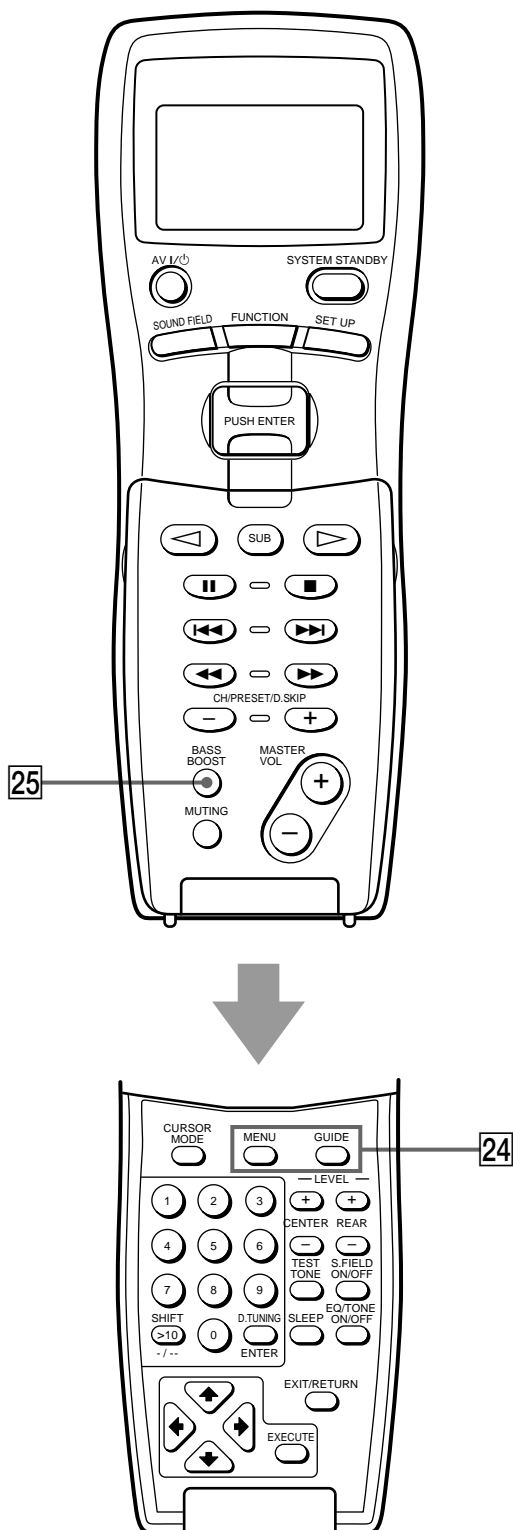

24 Tasto di menu (MENU)

Quando si è selezionato il videoregistratore, il lettore DVD o il sintonizzatore DBS, premere questo tasto per visualizzare il menu VCR, DVD o DBS sullo schermo del televisore. Quindi usare i tasti del cursore per eseguire le operazioni sul menu (fare riferimento a “19 Tasti del cursore (▲/▼/◀/▶)”, “Tasto di esecuzione (EXECUTE)” e “Tasto di uscita/ritorno (EXIT/RETURN)” a pagina 7).

Nota

Quando si è selezionato il videoregistratore, il telecomando viene impostato per controllare il videoregistratore che corrisponde a VCR 1 dopo che si è premuto il tasto MENU. Prima di premere il tasto, accertarsi di impostare il modo di ingresso videoregistratore su VCR 1.

Tasto di guida (GUIDE)

Premerlo per visualizzare la guida DBS. Quindi usare i tasti del cursore sul telecomando per eseguire le operazioni sul menu (fare riferimento a “19 Tasti del cursore (▲/▼/◀/▶)”, “Tasto di esecuzione (EXECUTE)” e “Tasto di uscita/ritorno (EXIT/RETURN)” a pagina 7).

25 Tasto di enfattizzazione dei bassi (BASS BOOST)

Premerlo per enfattizzare i bassi dei diffusori anteriori. L'indicatore BASS BOOST sul ricevitore si illumina quando la funzione è attivata.

Tabella dei tasti utilizzabili per controllare ciascun componente

Quando si programma il telecomando per controllare i seguenti componenti Sony o non di marca Sony, è possibile utilizzare i tasti sul telecomando contrassegnati dai tondini. Notare, tuttavia, che alcuni tasti potrebbero non controllare il componente.

Tasto(i)	Componente	Video-registratore (VHS, Beta, 8 mm)	Sintonizzatore DBS	Lettore DVD	Lettore LD	Televisore	Sintonizzatore	Lettore CD video	Lettore CD	Piastra MD	Piastra DAT	Piastra a cassette (A e B)
AV I/⏻		●	●	●	●	●		●	●	●		
SUB*		●	●	●	●	●	●	●	●	●	●	●
▽												●
▷		●		●	●			●	●	●	●	●
⏸		●		●	●			●	●	●	●	●
■		●		●	●			●	●	●	●	●
⏮/⏭		●		●	●			●	●	●	●	●**
⏪/⏩		●		●	●			●	●	●	●	●
CH/PRESET/D.SKIP +/-		●	●	●		●	●	●	●	●		
Tasti del cursore		●	●	●								
MENU		●	●	●								
GUIDE			●									
Tasti numerici		●	●	●	●	●	●	●	●	●	●	●
SHIFT >10 -/--		●			●	●	●	●	●	●		●
D.TUNING ENTER		●	●	●	●	●	●		●	●	●	●
EXIT/RETURN			●	●								
EXECUTE		●	●	●								

* Per informazioni sulle operazioni che diventano disponibili quando si preme il tasto, fare riferimento alla tabella alle pagine 10 e 11.

**Soltanto piastra B

💡 Se si è assegnato il televisore alla voce USER 1 o 2 nella lista IR SET (fare riferimento a pagina 16)

Il telecomando viene impostato per controllare soltanto il televisore. In questo caso, funzionano soltanto i seguenti tasti:

- Tasti CH/PRESET/D.SKIP +/-
- Tasti MASTER VOL +/-
- Tasto MUTING
- Tasti numerici
- Tasto SHIFT >10 -/--
- Tasto D.TUNING ENTER

Descrizione delle parti

Tabella delle operazioni che appaiono quando si preme il tasto SUB

Premere il tasto SUB per visualizzare una lista di operazioni per cui non esiste un tasto corrispondente sul telecomando. Il contenuto delle liste varia a seconda del componente attualmente selezionato. La tabella sottostante elenca le voci in ciascuna lista e la funzione di ciascuna voce.

Componente	Voce(i)	Funzione
Video-registratore	REC	Avvia la registrazione.
	ANT TV/VTR	Seleziona il segnale da emettere dal terminale antenna del videoregistratore (segnale TV o segnale video).
	DISPLAY	Seleziona le informazioni visualizzate sullo schermo del televisore.
	INPUT SEL.	Cambia il modo di ingresso del videoregistratore.
	SP/LP	Seleziona la velocità di riproduzione.
Sintonizzatore DBS	JUMP	Passa dal canale precedente al canale attuale e viceversa.
	DISPLAY	Seleziona le informazioni visualizzate sullo schermo del televisore.
	ANT TV/DBS	Seleziona il segnale da emettere dal terminale antenna del videoregistratore (segnale TV o segnale DBS).
	FAVORITE	Visualizza le guide delle stazioni preferite.
	CATEGORY	Visualizza la lista delle categorie delle guide.
	INDEX	Visualizza l'indice delle stazioni.
Lettore DVD	TITLE	Visualizza il menu dei titoli. Per i dettagli sulle operazioni sul menu, fare riferimento a "Per eseguire operazioni sul menu dei titoli e delle impostazioni sul lettore DVD" a pagina 11.
	DISPLAY	Seleziona le informazioni visualizzate sullo schermo del televisore.
	MENU	Visualizza il menu delle impostazioni. Per i dettagli sulle operazioni sul menu, fare riferimento a "Per eseguire operazioni sul menu dei titoli e delle impostazioni sul lettore DVD" a pagina 11.
	SUB-TITLE	Visualizza i sottotitoli.
	S.TITLE CHG	Cambia la lingua dei sottotitoli.
	AUDIO CHG	Cambia i suoni.
	SEARCH	Cambia il modo di ricerca.
	CLEAR	Consente di ritornare alla riproduzione continua, ecc.

Componente	Voce(i)	Funzione
Lettore LD	SIDE A ^{a)}	Seleziona la facciata A del disco.
	SIDE B ^{a)}	Seleziona la facciata B del disco.
	DISPLAY	Seleziona le informazioni visualizzate sullo schermo del televisore.
	PROGRAM	Programma le piste.
	REPEAT	Ripete la pista attuale o le piste programmate.
Televisore	JUMP	Passa dal canale precedente al canale attuale e viceversa.
	DISPLAY	Seleziona le informazioni visualizzate sullo schermo del televisore.
	TV/VTR	Cambia il modo di ingresso del televisore.
	P IN P ^{b)}	Attiva la funzione di immagine nell'immagine. ^{c)}
	POSITION ^{b)}	Cambia la posizione dell'immagine piccola. ^{c)}
	SWAP ^{b)}	Scambia l'immagine grande con l'immagine piccola. ^{c)}
	WIDE ^{b)}	Seleziona il modo di immagine ampia. ^{d)}
	SUB CH + ^{b)} SUB CH - ^{b)}	Seleziona i canali preselezionati per l'immagine piccola. ^{c)}
Sintonizzatore	FM/AM	Seleziona la banda FM o la banda AM.
Lettore CD video	TIME	Cambia le informazioni di tempo.
Lettore CD	DISC	Seleziona un disco. ^{e)}
	TRACK	Seleziona un brano. ^{e)}
	CONTINUE	Seleziona la riproduzione continua.
	SHUFFLE	Seleziona la riproduzione in ordine casuale.
	PROGRAM	Seleziona la riproduzione programmata.
	REPEAT	Seleziona la riproduzione a ripetizione.

Componente	Voce(i)	Funzione
Piastra MD	CONTINUE	Seleziona la riproduzione continua.
	SHUFFLE	Seleziona la riproduzione in ordine casuale.
	PROGRAM	Seleziona la riproduzione programmata.
	REPEAT	Seleziona la riproduzione a ripetizione.
	DISPLAY	Cambia le informazioni sul display.
	EDIT/NO	Seleziona l'operazione di montaggio o annulla il montaggio.
	YES	Esegue l'operazione di montaggio.
	REC	Attiva la pausa per la registrazione.
Piastra DAT	REC	Attiva la pausa per la registrazione.
	REPEAT	Avvia la riproduzione a ripetizione.
	CLEAR	Cancella un brano nel programma, ecc.
Piastra a cassette	A-REC	Pone la piastra A nello stato di pausa per la registrazione.
	B-REC	Pone la piastra B nello stato di pausa per la registrazione.

- a) "SIDE A/B" appare per lettori LD non di marca Sony.
 b) Queste voci appaiono se si è assegnato il televisore alla voce USER 1 (o 2) nella lista IR SET (fare riferimento a pagina 16) e se si è selezionato USER 1 (o 2) (fare riferimento a pagina 13).
 c) Soltanto con televisori Sony dotati di funzione di immagine nell'immagine
 d) Soltanto con televisori Sony che supportano il modo di immagine ampia
 e) Soltanto con il cambiadischi per compact disc Sony

Nota

- Se si è programmato il telecomando per controllare componenti non di marca Sony, tenere presente quanto segue:
- Tutte le voci potrebbero non apparire quando si seleziona un componente.
 - Tutte le voci visualizzate potrebbero non funzionare.

 Per eseguire operazioni sul menu dei titoli e delle impostazioni sul lettore DVD

- 1 Selezionare il lettore DVD dalla lista delle funzioni.
- 2 Premere SUB.
- 3 Muovere il tasto di scorrimento facile per selezionare "TITLE" (per il menu dei titoli) o "MENU" (per il menu delle impostazioni), quindi premere il tasto per introdurre la selezione.
- 4 Aprire il coperchio del telecomando e muovere il tasto di scorrimento facile per selezionare "DVD" dalla lista CURSOR TYPE, quindi premere il tasto per introdurre la selezione.
- 5 Usare i tasti del cursore e il tasto EXECUTE per eseguire le operazioni sul menu sul lettore DVD.

Per uscire dall'operazione sul menu

- 1 Chiudere il coperchio del telecomando.
- 2 Premere SUB.
- 3 Muovere il tasto di scorrimento facile per selezionare "TITLE" o "MENU", quindi premere il tasto per introdurre la selezione.

Per visualizzare il menu DVD, usare il tasto MENU. Per i dettagli, fare riferimento a "[24] Tasto di menu (MENU)" a pagina 8.

Uso delle liste

Questo capitolo spiega come visualizzare e come usare le varie liste. Esso include anche uno schema che mostra tutte le varie liste disponibili.

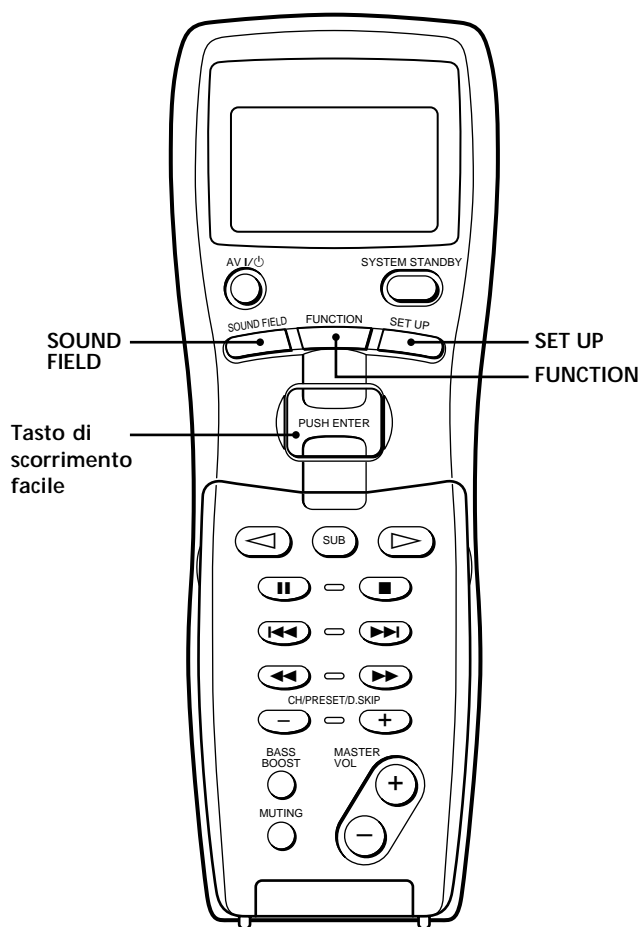

Breve descrizione dei tasti usati per le operazioni sulle liste

Tasto SOUND FIELD: Premerlo per visualizzare la lista dei campi sonori. Premerlo di nuovo per ritornare alla visualizzazione delle informazioni sul componente.

Tasto FUNCTION: Premerlo per visualizzare la lista delle funzioni (componenti). Premerlo di nuovo per ritornare alla visualizzazione delle informazioni sul componente.

Tasto SET UP: Premerlo per visualizzare la lista delle impostazioni. Premerlo di nuovo per ritornare alla visualizzazione delle informazioni sul componente.

Tasto di scorrimento facile: Durante la visualizzazione di una lista, muovere questo tasto verso l'alto o verso il basso per selezionare una voce dalla lista, e quindi premerlo per introdurre la selezione.

Schema delle liste

Fare riferimento allo schema ad albero sottostante per la gerarchia delle liste. I dettagli su come accedere a ciascuna lista sono riportati a partire da pagina 14. Alcune voci hanno delle liste secondarie che appaiono quando si preme il tasto SUB (fare riferimento alle pagine 10 e 11).

La configurazione delle liste varia a seconda del ricevitore.

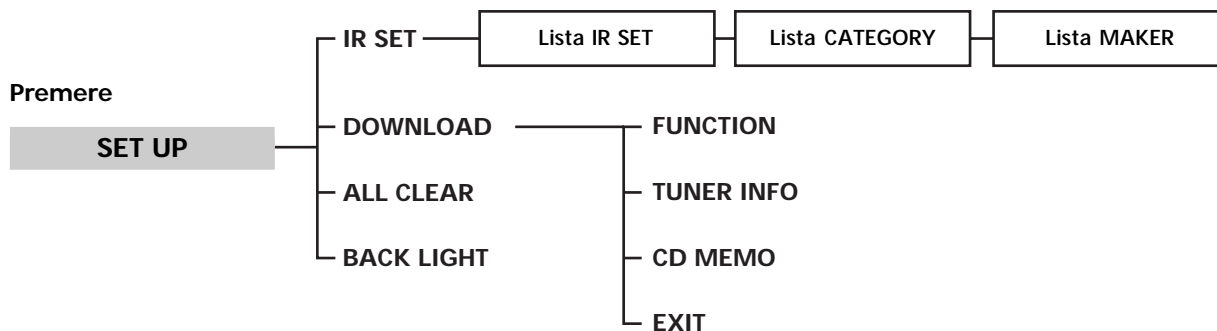
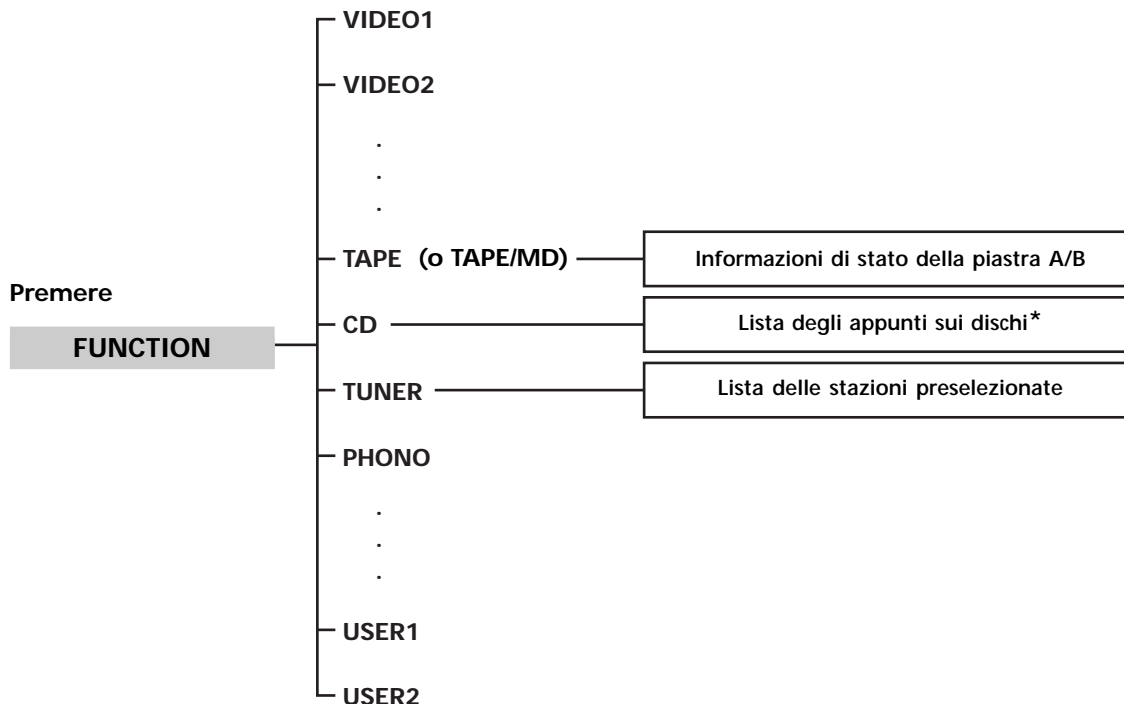

* Appare soltanto quando il ricevitore è collegato al cambiadischi per compact disc (5 dischi, 50 dischi o 200 dischi) compatibile con S-LINK CONTROL A1.

Selezione di un componente

Procedimento basilare per la selezione di un componente

Eeguire il procedimento descritto di seguito per selezionare un componente dalla lista delle funzioni. Notare che i componenti elencati nella lista variano a seconda del ricevitore.

1 Premere FUNCTION.

Appare la lista delle funzioni. Le voci nella lista corrispondono alle prese sul ricevitore.



- 2 Muovere il tasto di scorrimento facile per selezionare un componente dalla lista, quindi premere il tasto per introdurre la selezione.**
Le informazioni sul componente appaiono sul display.

Esempio di visualizzazione

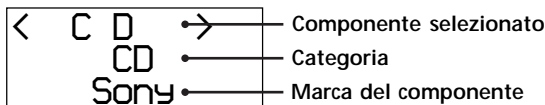

È possibile modificare i componenti visualizzati. È possibile visualizzare il nome di indice del componente. Per i dettagli, fare riferimento a “Scaricamento di dati dal ricevitore” a pagina 16.

È possibile modificare l'indicazione di categoria. L'indicazione di categoria segnala il componente che è attualmente collegato alle prese sul ricevitore. Se un componente è collegato a prese a cui non è originariamente destinato, è possibile modificare l'indicazione di categoria per renderla idonea al componente. Per i dettagli, fare riferimento a “Programmazione del telecomando” a pagina 15.

A seconda del componente selezionato, potrebbe essere necessario dover eseguire un procedimento supplementare, o potrebbe essere possibile ottenere informazioni dettagliate sul componente mediante l'esecuzione di un procedimento supplementare. Per i dettagli, fare riferimento a “Procedimenti supplementari dopo la selezione di un componente” in questa pagina.

Procedimenti supplementari dopo la selezione di un componente

Se si è selezionato il sintonizzatore

Eeguire il procedimento descritto di seguito dopo aver selezionato il sintonizzatore.

- Muovere il tasto di scorrimento facile.**
Appare la lista delle stazioni preselezionate.

- Muovere il tasto di scorrimento facile per selezionare una stazione preselezionata, quindi premere il tasto per introdurre la selezione.**
Lo stato attuale del componente appare sul display.

Nota

Se si è modificato il contenuto della memoria delle stazioni preselezionate del ricevitore, accertarsi di scaricare la memoria delle stazioni preselezionate dal ricevitore (fare riferimento a pagina 16) prima di sintonizzare una stazione preselezionata.

Se si è selezionato il lettore CD, la piastra a cassette o la piastra MD

Informazioni dettagliate sul componente appaiono sul display del telecomando soltanto se il componente è compatibile con S-LINK CONTROL A1.

Le informazioni che appaiono sono le seguenti:

Se si è selezionato	Appaiono le seguenti informazioni.
Lettore CD	I primi 12 caratteri dell'appunto sul disco, del numero di brano e del testo del brano
Piastra MD	I primi 12 caratteri del nome del disco, del numero di pista e del nome della pista
Piastra a cassette, lettore CD o piastra MD	L'operazione attuale dell'apparecchio (▶, o ■) alla destra dell'indicazione del componente

Se si è selezionato un cambiadischi per compact disc Sony

- Muovere il tasto di scorrimento facile.**
Appare la lista degli appunti sui dischi.
- Muovere il tasto di scorrimento facile per selezionare un disco, quindi premere il tasto per introdurre la selezione.**
- Avviare la riproduzione.**

Nota

Se si sono sostituiti dei dischi nel cambiadischi, accertarsi di scaricare gli appunti sui compact disc dal ricevitore (fare riferimento a pagina 17) o di riprodurre i nuovi dischi inseriti prima di selezionare un disco dal cambiadischi.

Se si è selezionata la piastra a cassette

Muovere il tasto di scorrimento facile per visualizzare le informazioni sulla piastra A o B.

Nota

Quando si è programmato il telecomando per controllare una piastra a cassette non di marca Sony, può accadere quanto segue:

- Le informazioni sulla piastra B non vengono visualizzate e non è possibile passare dalla piastra A alla piastra B e viceversa.
- Viene visualizzato “TAPE A/B” e il passaggio dalla piastra A alla piastra B e viceversa avviene automaticamente ogni volta che si preme il tasto di scorrimento facile, ecc.

Selezione di un campo sonoro

Eeguire il procedimento descritto di seguito per selezionare un campo sonoro dalla lista dei campi sonori. Notare che i campi sonori elencati in ciascuna lista variano a seconda del ricevitore.

1 Premere SOUND FIELD.

Appare la lista dei campi sonori.

```
[Music ]
→Stadium
Game
```

2 Muovere il tasto di scorrimento facile per selezionare un campo sonoro, quindi premere il tasto per introdurre la selezione.

Il display ritorna alla visualizzazione delle informazioni sul componente dopo dieci secondi circa.

Esempio di visualizzazione

```
[Cinema ]
C.Studio B
→C.Studio C
```

— Gruppo del campo sonoro attuale
— Campo sonoro attuale

Per disattivare il campo sonoro

Muovere il tasto di scorrimento facile per selezionare "S.Field OFF", quindi premere il tasto per introdurre la selezione. Oppure premere il tasto S.FIELD ON/OFF.

Programmazione del telecomando

È possibile personalizzare il telecomando conformemente ai componenti collegati al ricevitore. È anche possibile programmare il telecomando per controllare componenti non di marca Sony ed anche componenti Sony che il telecomando normalmente non è in grado di controllare. Il procedimento descritto di seguito prende come esempio il caso in cui un lettore LD Kenwood è collegato alle prese VIDEO 2 sul ricevitore.

Prima di cominciare, tenere presente che:

- Non è possibile cambiare le impostazioni di TUNER e PHONO.
- Il telecomando può controllare soltanto componenti che accettano segnali di controllo a infrarossi senza fili.

Accertarsi di accendere il ricevitore e di puntare il telecomando verso il ricevitore quando si esegue il seguente procedimento.

1 Premere SET UP.

Appare la lista delle impostazioni.

```
→IR SET
DOWNLOAD
BACK LIGHT
```

2 Muovere il tasto di scorrimento facile per selezionare "IR SET", quindi premere il tasto per introdurre la selezione.

Appare la lista IR SET.

```
<IR SET>
→[ VIDEO1 ]
[ VIDEO2 ]
```

3 Muovere il tasto di scorrimento facile per selezionare il componente (per esempio, "VIDEO 2"), quindi premere il tasto per introdurre la selezione.

Appare la lista CATEGORY.

```
CATEGORY?
→ UTR
T V
```

4 Muovere il tasto di scorrimento facile per selezionare la categoria (cioè il componente che è attualmente collegato alle prese corrispondenti; in questo caso, "LD"), quindi premere il tasto per introdurre la selezione.

Appare la lista MAKER.

```
MAKER?
→ Sony
DENON
```

Programmazione del telecomando

- 5** Muovere il tasto di scorrimento facile per selezionare la marca del componente (per esempio, "Kenwood"), quindi premere il tasto per introdurre la selezione.

Quando si programma il telecomando per controllare un componente Sony

Selezionare "Sony".

La programmazione è ora completata.

Per annullare la programmazione

Muovere il tasto di scorrimento facile per selezionare "EXIT" dalla lista IR SET, o "CANCEL" dalla lista CATEGORY o dalla lista MAKER, quindi premere il tasto per introdurre la selezione.

 È possibile cambiare la funzione dell'interruttore SYSTEM STANDBY.

L'interruttore SYSTEM STANDBY è stato impostato in fabbrica per spegnere il ricevitore e altri componenti audio/video Sony (cioè impostazione "ALL OFF") come descritto a pagina 5. Per cambiare l'impostazione, muovere il tasto di scorrimento facile per selezionare "STANDBY" dalla lista IR SET al punto 3 di pagina 15, quindi selezionare "ON/OFF" dalla lista STANDBY. L'interruttore è ora impostato per accendere o spegnere soltanto il ricevitore.



 È possibile assegnare liberamente un qualsiasi componente alle voci USER 1 e 2 della lista IR SET.

- 1 Eseguire i punti 1 e 2 di "Programmazione del telecomando" a pagina 15.
- 2 Muovere il tasto di scorrimento facile per selezionare "USER 1" o "USER 2", quindi premere il tasto per introdurre la selezione.
- 3 Continuare dal punto 4 di "Programmazione del telecomando" a pagina 15 per selezionare la categoria e la marca del componente.

Scaricamento di dati dal ricevitore

Il telecomando comunica con il ricevitore ogni volta che si preme un tasto sul telecomando e si visualizza sul display lo stato di funzionamento attuale del ricevitore. Il telecomando può anche scaricare dal ricevitore i nomi di indice delle fonti di programma, le stazioni preselezionate, gli appunti sui compact disc* e le informazioni indicanti la presenza o l'assenza di un compact disc in ciascuna fessura di un cambiadischi per compact disc*.

** Appare soltanto quando si è selezionato un cambiadischi per compact disc Sony (5 dischi, 50 dischi o 200 dischi) collegato al ricevitore mediante il cavo S-LINK CONTROL A1.*

Accertarsi di accendere il ricevitore e di puntare il telecomando verso il ricevitore quando si esegue il seguente procedimento.

- 1** Premere SET UP.
Appare la lista delle impostazioni.
- 2** Muovere il tasto di scorrimento facile per selezionare "DOWNLOAD", quindi premere il tasto per introdurre la selezione.
Appare la lista DOWNLOAD.



- 3** Per scaricare nomi di indice
Muovere il tasto di scorrimento facile per selezionare "FUNCTION", quindi premere il tasto per introdurre la selezione.

Per scaricare le stazioni preselezionate

Muovere il tasto di scorrimento facile per selezionare "TUNER INFO", quindi premere il tasto per introdurre la selezione.

Per scaricare gli appunti sui compact disc e le informazioni sulla presenza o sull'assenza di un compact disc in ciascuna fessura di un cambiadischi per compact disc

- 1 Muovere il tasto di scorrimento facile per selezionare "CD MEMO", quindi premere il tasto per introdurre la selezione.
Il menu SORT appare sul display.



- 2 Muovere il tasto di scorrimento facile per selezionare "NUMBER" o "ALPHABET", quindi premere il tasto per introdurre la selezione.

Il telecomando inizia a scaricare i dati.



Indica il corso dello scaricamento.

Per annullare il processo di scaricamento

Muovere il tasto di scorrimento facile per selezionare "EXIT" dalla lista DOWNLOAD, quindi premere il tasto per introdurre la selezione.

Note

- Se si sono sostituiti dei dischi nel cambiadischi per compact disc, accertarsi di scaricare gli appunti sui compact disc dal ricevitore o di riprodurre i nuovi dischi inseriti prima di selezionare un disco dal cambiadischi.
- È possibile scaricare i dati soltanto dal cambiadischi per compact disc Sony (5 dischi, 50 dischi o 200 dischi) collegato al ricevitore mediante il cavo S-LINK CONTROL A1.

Altre operazioni

Accensione e spegnimento della retroilluminazione

Ogni volta che si preme un tasto sul telecomando, la retroilluminazione si accende. Se si esegue il procedimento descritto di seguito per far spegnere la retroilluminazione, è possibile far durare le pile più a lungo.

- 1 Premere SET UP.
Appare la lista delle impostazioni.
- 2 Muovere il tasto di scorrimento facile per selezionare "BACK LIGHT", quindi premere il tasto per introdurre la selezione.
Appare la lista BACK LIGHT.

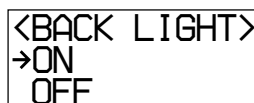

- 3 Muovere il tasto di scorrimento facile per selezionare "ON" o "OFF", quindi premere il tasto per introdurre la selezione.

Cancellazione dell'intero contenuto della memoria del telecomando

Accertarsi di accendere il ricevitore e di puntare il telecomando verso il ricevitore quando si esegue il seguente procedimento.

- 1 Premere SET UP.
Appare la lista delle impostazioni.
- 2 Muovere il tasto di scorrimento facile per selezionare "ALL CLEAR", quindi premere il tasto per introdurre la selezione.
- 3 Muovere il tasto di scorrimento facile per selezionare "YES", quindi premere il tasto per introdurre la selezione.

Il contenuto della memoria del telecomando (cioè tutti i dati di programmazione e i dati scaricati) viene cancellato.

Soluzione di problemi

Se ci si imbatte in una delle difficoltà sotto elencate durante l'uso del telecomando, usare questa guida alla soluzione di problemi per risolvere il problema. Se il problema rimane irrisolto, rivolgersi ad un rivenditore Sony.

Il telecomando non funziona.

- ➔ Puntare il telecomando verso il sensore di comandi a distanza  sul ricevitore.
- ➔ Eliminare eventuali ostacoli che si trovano fra il telecomando e il ricevitore.
- ➔ Sostituire tutte le pile del telecomando con altre nuove se esse sono deboli.
- ➔ Accertarsi di selezionare la funzione corretta sul telecomando.
- ➔ Quando si controlla un componente non di marca Sony programmato, il telecomando potrebbe non funzionare correttamente a seconda del modello e della marca del componente.

I nomi dei componenti per cui non esistono prese corrispondenti sul ricevitore appaiono nella lista delle funzioni./La lista dei campi sonori non appare.

- ➔ Il telecomando è stato inizializzato. Accendere il ricevitore e premere il tasto SOUND FIELD, FUNCTION o SUB sul telecomando accertandosi che il telecomando sia puntato verso il ricevitore (fare riferimento a pagina 3).

Il tasto SOUND FIELD non funziona.

- ➔ Se il ricevitore possiede le prese 5.1(/DVD) INPUT, il tasto SOUND FIELD diventa inattivabile ogni volta che si seleziona il componente collegato alle prese.

appare sul display del telecomando.

- ➔ Le pile si stanno esaurendo. Sostituire tutte le pile con altre nuove.

I nomi delle funzioni che appaiono sul display del ricevitore differiscono da quelli che appaiono sul display del telecomando.

- ➔ Selezionare la funzione corretta usando il telecomando.

Quando il lettore CD, la piastra a cassette o la piastra MD sono collegati al ricevitore tramite le prese S-LINK CONTROL A1, la funzione automatica non funziona correttamente.

➔ Riprogrammare il telecomando (fare riferimento alle pagine 15 e 16).

“5.1(DVD)” non può essere selezionato dalla lista delle funzioni anche se il ricevitore possiede le prese 5.1(DVD) INPUT.

➔ Si è verificato un errore di comunicazione. Puntare il telecomando verso il ricevitore e selezionare di nuovo “5.1(/DVD)” dalla lista delle funzioni.

Caratteristiche tecniche

Generali

Sistema di controllo a distanza	Controllo a infrarossi
Alimentazione	CC a 4,5 V con tre pile alcaline LR6 (formato AA)
Dimensioni	125 × 43 × 33 mm
Massa (circa)	130 g, escluse le pile
Design e caratteristiche tecniche soggetti a modifiche senza preavviso.	

Precauções

Acerca da segurança

Se algum objecto sólido ou líquido penetrar nesta unidade, desligue o receptor da tomada e submeta-o a uma averiguação técnica por pessoal qualificado antes de voltar a utilizá-lo.

Acerca da operação

Antes de ligar outros equipamentos, certifique-se de desligar o interruptor principal do receptor e seu cabo de alimentação da tomada.

Acerca da limpeza

Limpe externamente a unidade, o painel e os controlos com um pano macio ligeiramente humedecido com solução de limpeza suave. Não use nenhum tipo de escova abrasiva, pó saponáceo ou solvente, tal como álcool ou benzina.

Caso surja alguma dúvida ou problema concernente ao receptor, consulte o seu agente Sony mais próximo.

Acerca deste manual

As instruções neste manual referem-se ao modelo RM-LJ301. Verifique o código do seu modelo no canto inferior direito da parte frontal da unidade.

Convenções

O seguinte símbolo é utilizado neste manual:

 Indica informações e conselhos úteis para facilitar a operação.

Antes de usar o seu telecomando

Certifique-se de ter recebido com o telecomando:
Pilhas alcalinas LR6 (tamanho AA) (3)

Colocação das pilhas no telecomando

Instale três pilhas alcalinas LR6 (tamanho AA), com os pólos + e - posicionados correctamente no compartimento de pilhas. Quando da utilização do telecomando, aponte-o para o sensor de controlo remoto  no receptor.

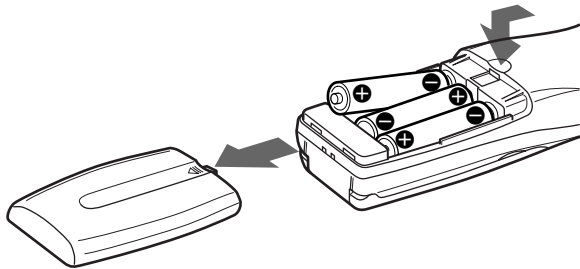

Quando trocar as pilhas

As pilhas devem durar cerca de três meses sob condições normais de utilização. Quando o telecomando não mais operar o receptor, substitua todas as pilhas por novas.

Notas



- Não deixe o telecomando em local extremamente quente ou húmido.
- Não use pilhas novas com velhas.
- Não misture pilhas alcalinas com pilhas de outros tipos. Este telecomando foi projectado somente para utilização com pilhas alcalinas.
- Não exponha o sensor de controlo remoto do receptor directamente à luz solar ou a fontes de iluminação, pois isto pode provocar mau funcionamento da unidade.
- Caso não pretenda utilizar o telecomando por um período prolongado, retire as pilhas para evitar avarias resultantes de fuga de electrólito e corrosão das mesmas.

Configuração do telecomando

O telecomando sai de fábrica sem ter sido configurado especialmente para o seu receptor. Antes de utilizar pela primeira vez o telecomando, execute o procedimento abaixo e o configure de tal modo que possa controlar adequadamente o seu receptor.

1 Pressione I/⏻ no receptor para ligar o aparelho.

2 Aponte o telecomando para o receptor e pressione SOUND FIELD, FUNCTION ou SUB.

 e  aparecem no mostrador do telecomando como indicação de que a unidade está se comunicando com o receptor e está identificando o modelo do aparelho.

Quando a comunicação terminar, o telecomando estará configurado e poderá apresentar as listas de operação correspondentes ao seu receptor.

SUMÁRIO

Localização das partes e operações básicas do telecomando 4

Descrição das partes 4

Utilização das listas 12

Diagramas das listas 13

Seleção de um componente 14

Seleção de um campo sonoro 15

Programação do telecomando 15

Transferência de dados do receptor 16

Outras operações 17

Informações adicionais 18

Resolução de problemas 18

Especificações 19

Localização das partes e operações básicas do telecomando

Esta secção informa acerca da localização e função dos botões e explica as operações básicas do telecomando.

Descrição das partes

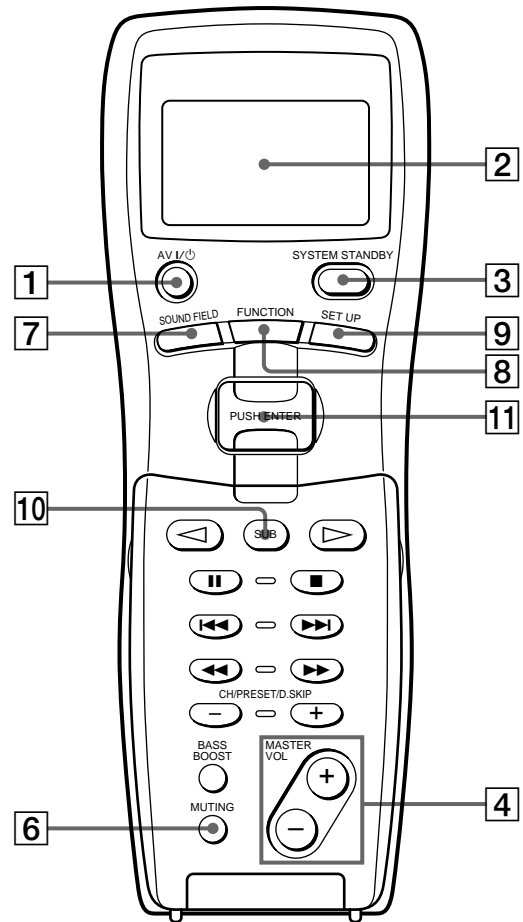

Abra a tampa.

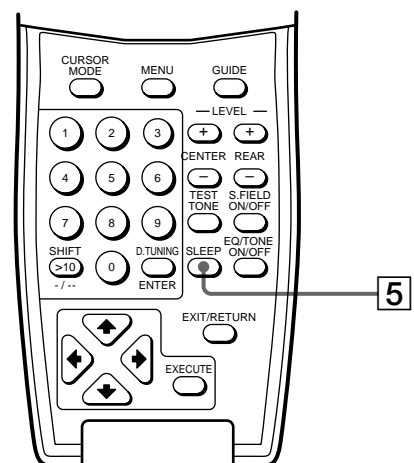

1 Interruptor AV I/⏻

Pressione este botão para ligar ou desligar os componentes que o telecomando seja programado a operar. Veja detalhes sobre o modo de programar o telecomando em “Programação do telecomando”, na página 15.

2 Mostrador

Aqui aparece o estado corrente do componente seleccionado ou uma lista de itens seleccionáveis.

Nota

Depois de alguns segundos sem o accionamento de botão nenhum, o mostrador desactiva-se automaticamente. As informações do mostrador reaparecem, porém, quando qualquer botão é pressionado.

3 Interruptor SYSTEM STANDBY

Pressione este botão para desligar o receptor e outros componentes audio/vídeo Sony simultaneamente. Se pretende alterar a função do interruptor SYSTEM STANDBY para que ligue ou desligue o receptor somente, veja a página 16.

Nota

Antes de ligar o receptor, certifique-se de que o controlo MASTER VOLUME esteja na posição mais à esquerda possível para não danificar os altifalantes.

4 Botões MASTER VOL +/-

Pressione este botão para ajustar o nível de volume de todas as colunas simultaneamente.

5 Botão SLEEP

Pressione este botão repetidamente para activar a função de dormir e seleccionar o tempo a transcorrer até que o receptor se desligue automaticamente.

6 Botão MUTING

Pressione este botão para silenciar o som. O indicador MUTING no receptor ilumina-se quando o som é silenciado.

7 Botão SOUND FIELD

Pressione este botão para exibir a lista de campos sonoros. Pressione outra vez para restaurar as informações sobre os componentes.

8 Botão FUNCTION

Pressione este botão para exibir a lista de funções (componentes). Pressione outra vez para restaurar as informações sobre os componentes.

Veja na tabela da página 9 informações sobre os botões que pode usar para controlar cada componente.

Se pretende alterar o conteúdo de uma lista de funções para fazer com que corresponda especificamente às de seus componentes, execute o procedimento “Programação do telecomando”, na página 15.

Nota

Depois de seleccionar o videogravador ou o leitor de DVDs, ligue a TV e ajuste o sinal de vídeo da TV para que corresponda ao do componente seleccionado.

9 Botão SET UP

Pressione este botão para exibir a lista de configurações. Pressione outra vez para restaurar as informações sobre os componentes.

10 Botão SUB

Durante a operação de um componente, pressione este botão para exibir uma lista de operações cujos botões correspondentes não se encontram no telecomando. Mova então a tecla de fácil selecção para seleccionar a operação. Em seguida, pressione a tecla para registar a selecção. Pressione outra vez para restaurar as informações sobre os componentes.

Veja informações sobre as operações que aparecem quando se pressiona o botão SUB na tabela das páginas 10 e 11.

11 Tecla de fácil selecção

Durante a exibição de uma lista, mova esta tecla para cima ou para baixo para seleccionar um item da lista e em seguida a pressione para registar a selecção.

Descrição das partes

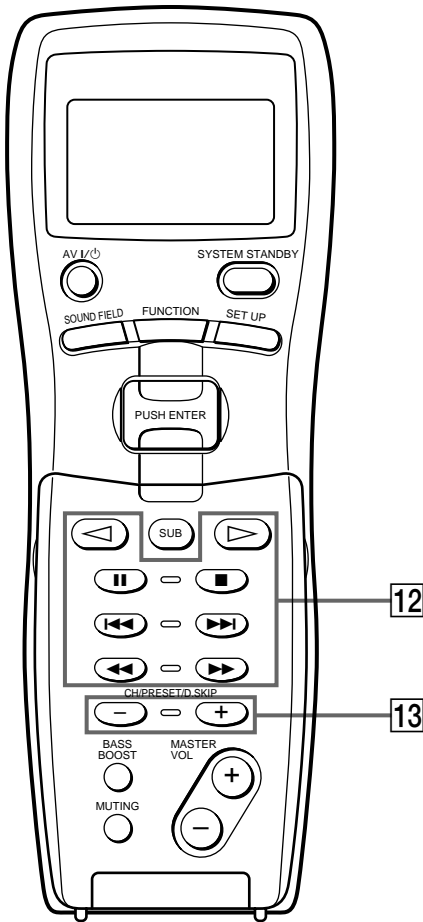

Abra a tampa.

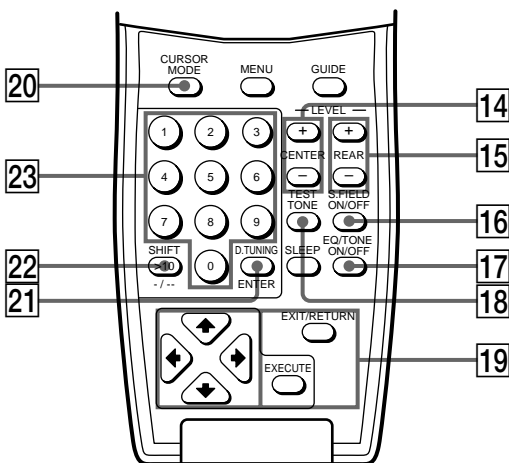

12 Botões de operação de fita/disco

A tabela seguinte mostra que componentes são operados por cada botão e a função dos botões.

Botão(ões)	Componente(s)	Função
▷	Videogravador, leitor de DVDs, leitor de videodiscos, leitor de video CDs, leitor de cassetes, leitor de MDs, leitor de CDs, deck de DAT	Inicia a leitura no aparelho
◁	Leitor de cassetes	Inicia a leitura no lado contrário da cassette
	Videogravador, leitor de DVDs, leitor de videodiscos, leitor de video CDs, leitor de cassetes, leitor de MDs, leitor de CDs, deck de DAT	Pausa a leitura ou gravação, ou começa a gravar quando o componente está em modo de espera de gravação
■	Videogravador, leitor de DVDs, leitor de videodiscos, leitor de video CDs, leitor de cassetes, leitor de MDs, leitor de CDs, deck de DAT	Pára a gravação
◀▶	Videogravador, leitor de DVDs, leitor de videodiscos, leitor de video CDs, leitor de cassetes (somente deck B), leitor de MDs, leitor de CDs, deck de DAT	Salta pistas
◀▶	Videogravador, leitor de DVDs, leitor de videodiscos, leitor de cassetes, leitor de MDs, deck de DAT	Avanço rápido ou retrocesso
	Leitor de DVDs, leitor de videodiscos, leitor de video CDs, leitor de CDs	Busca progressiva ou regressiva das pistas

Veja na tabela da página 9 informações sobre os botões que pode usar para controlar cada componente.

13 Botões CH/PRESET/D.SKIP +/-

Pressione repetidamente estes botões para seleccionar uma estação, canal, pista ou disco programado.

14 Botões LEVEL CENTER +/-

Pressione estes botões para ajustar o nível de volume da coluna central.

15 Botões LEVEL REAR +/-

Pressione estes botões para ajustar o nível de volume das colunas traseiras.

16 Botão S.FIELD ON/OFF

Pressione este botão para activar ou desactivar o campo sonoro.

17 Botão EQ/TONE ON/OFF

Pressione este botão para activar ou desactivar o efeito de equalização ou de tom. O indicador TONE no receptor ilumina-se quando o efeito está activado. Note que, se tiver ajustado a equalização ou o tom usando o botão CURSOR MODE e os botões cursores, o ajustamento de equalização ou de tom será produzido sempre que se activar o efeito de equalização ou de tom.

18 Botão TEST TONE

Pressione este botão para emitir um teste sonoro.

19 Botões cursores (▲/▼/◀/▶)

Depois de pressionar o botão CURSOR MODE ou o botão SET UP no receptor, use os botões cursores para fazer ajustes específicos. Veja detalhes nas instruções de uso fornecidas com o seu receptor.

Para efectuar operações de menu do videogravador, leitor de DVDs ou sintonizador de DBS, execute o procedimento abaixo. Caso contrário, os botões cursores operam unicamente o receptor.

- 1** Pressione o botão FUNCTION e mova a tecla de fácil selecção para seleccionar o videogravador, o leitor de DVDs ou o sintonizador de DBS.
- 2** Abra a tampa do telecomando
Aparece a lista CURSOR TYPE.
Se a lista desaparecer antes de você avançar ao passo 3, pressione qualquer um dos botões cursores para restaurar a lista.
- 3** Mova a tecla de fácil selecção para seleccionar o mesmo componente que tiver sido seleccionado no passo 1. Em seguida, pressione a tecla para registar a selecção.

Botão EXECUTE

Depois de pressionar o botão MENU ou GUIDE, use os botões cursores para seleccionar um item do menu. Em seguida, pressione o botão EXECUTE para registar a selecção.

Botão EXIT/RETURN

Pressione este botão para retornar ao menu anterior ou para sair do menu enquanto o menu VCR, DVD ou DBS, ou o guia DBS, estiverem no ecrã da TV.

20 Botão CURSOR MODE

Pressione este botão repetidamente para seleccionar SURROUND, BASS/TREBLE (ou EQ) ou o modo de cursor INDEX. O indicador correspondente ao modo de cursor seleccionado no receptor ilumina-se.

21 Botão D.TUNING ENTER**Se tiver seleccionado sintonizador:**

Pressione este botão para entrar em modo de sintonia directa. Veja detalhes sobre o procedimento de sintonia directa nas instruções de uso fornecidas com o seu receptor.

Se tiver seleccionado videogravador, leitor de DVDs, leitor de videodiscos, TV, sintonizador de DBS, leitor de cassetes, leitor de MDs, leitor de CDs ou deck de DAT:

Depois de seleccionar um canal, disco ou pista, usando os botões numéricos, pressione este botão para registar a selecção. Veja detalhes nas instruções de uso fornecidas com o seu receptor.

22 Botão SHIFT >10 -/--**Se tiver seleccionado sintonizador:**

Pressione este botão repetidamente de modo a seleccionar uma página de memória para pré-sintonizar estações ou para sintonizar estações pré-sintonizadas.

Se seleccionar videogravador, TV, leitor de videodiscos, leitor de video CDs, leitor de cassetes, leitor de MDs ou leitor de CDs:

Pressione este botão antes de registar os números de canal, disco ou pista 11 e superiores. Veja detalhes no manual de instruções fornecido com os respectivos componentes.

23 Botões numéricos (de 1 a 0)

Estes botões registam os valores numéricos correspondentes. Em alguns componentes, o accionamento do botão 0 selecciona 10. Veja detalhes no manual de instruções fornecido com os respectivos componentes.

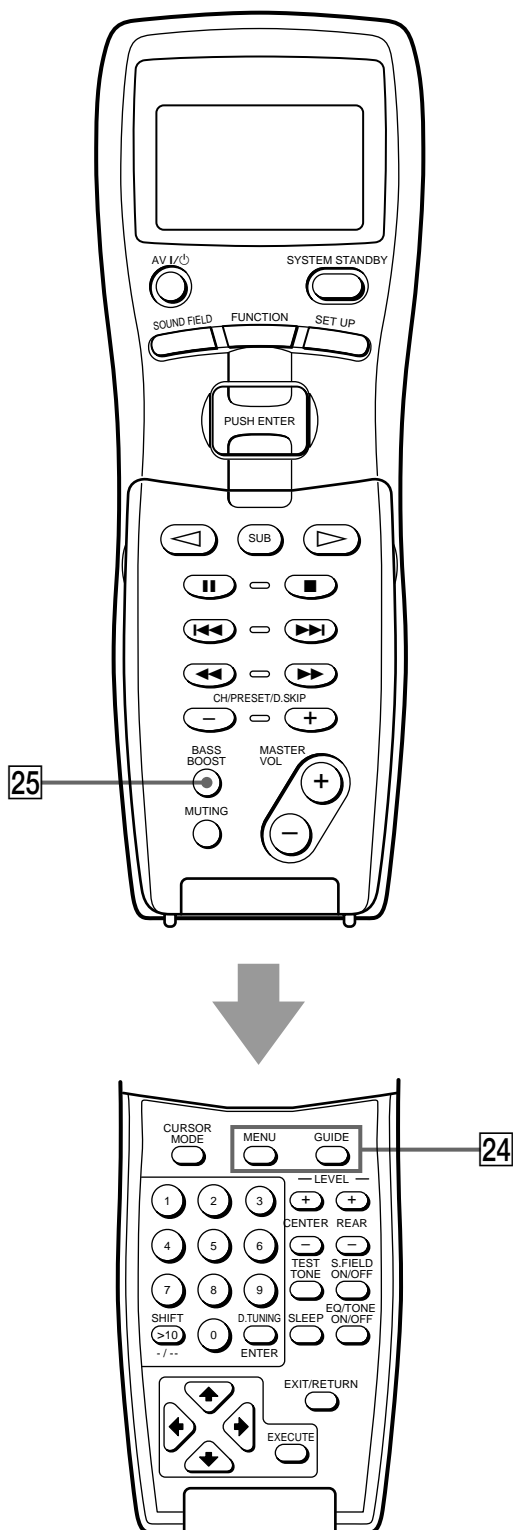

24 Botão MENU

Se tiver seleccionado videogravador, leitor de DVDs ou sintonizador de DBS, pressione este botão para exibir o menu VCR, DVD ou DBS no ecrã da TV. Em seguida, use os botões cursores para executar as operações de menu (veja “19 Botões cursores (▲/▼/◀/▶)”, “Botão EXECUTE” e “Botão EXIT/RETURN”, na pág. 7).

Nota

Se tiver seleccionado videogravador, o telecomando é ajustado para controlar o videogravador que corresponda a VCR 1 depois de pressionar o botão MENU. Antes de pressionar o botão, ajuste obrigatoriamente o modo de entrada para VCR 1.

Botão GUIDE

Pressione este botão para exibir o guia DBS. Em seguida, use os botões cursores no telecomando para executar as operações do menu (veja “19 Botões cursores (▲/▼/◀/▶)”, “Botão EXECUTE” e “Botão EXIT/RETURN”, na pág. 7).

25 Botão BASS BOOST

Pressione este botão para aumentar os graves das colunas frontais. O indicador BASS BOOST no receptor ilumina-se quando a função está activada.

Tabela de controlos utilizados para controlar cada componente

Quando programar o telecomando para controlar os seguintes componentes Sony ou de outras marcas, poderá usar os botões no telecomando marcados com um círculo. Note, contudo, que alguns botões podem não operar o seu componente.

Botão	Componente	Video-gravador (VHS, Beta, 8 mm)	Sintonizador de DBS	Leitor de DVDs	Leitor de videodiscos	TV	Sintonizador	Leitor de video CDs	Leitor de CDs	Leitor de MDs	Deck de DAT	Leitor de cassetes (A e B)
AV I/⏻		●	●	●	●	●		●	●	●		
SUB*		●	●	●	●	●	●	●	●	●	●	●
◁												●
▷		●		●	●			●	●	●	●	●
⏸		●		●	●			●	●	●	●	●
■		●		●	●			●	●	●	●	●
◀▶		●		●	●			●	●	●	●	●**
◀▶		●		●	●			●	●	●	●	●
CH/PRESET/D.SKIP +/-		●	●	●		●	●	●	●	●		
Botões cursores		●	●	●								
MENU		●	●	●								
GUIDE			●									
Botões numéricos		●	●	●	●	●	●	●	●	●	●	●
SHIFT >10 -/--		●			●	●	●	●	●	●		●
D.TUNING ENTER		●	●	●	●	●	●		●	●	●	●
EXIT/RETURN			●	●								
EXECUTE		●	●	●								

* Veja informações sobre as operações que se tornam disponíveis ao se pressionar este botão na tabela das páginas 10 e 11.

**Somente no deck B

💡 Se tiver programado TV para o item USER 1 ou 2 da lista IR SET (veja a pág. 16)

O telecomando comando está ajustado para operar somente televisores. Neste caso, são operáveis apenas os seguintes botões:

- Botões CH/PRESET/D.SKIP +/-
- Botões MASTER VOL +/-
- Botão MUTING
- Botões numéricos
- Botão SHIFT >10 -/--
- Botão D.TUNING ENTER

Descrição das partes

Tabela de operações exibidas ao se pressionar o botão SUB

Pressione o botão SUB para exibir uma lista de operações cujos botões correspondentes não se encontram no telecomando. O conteúdo da lista varia conforme o componente que estiver correntemente seleccionado. A tabela seguinte mostra os itens de cada lista e a função de cada item.

Componente	Item(ns)	Função
Videogravador	REC	Inicia a gravação
	ANT TV/VTR	Selecciona o sinal a ser emitido através do terminal da antena do videogravador (sinal de TV ou de vídeo)
	DISPLAY	Selecciona informações exibidas no ecrã da TV
	INPUT SEL.	Muda o modo de entrada do videogravador
	SP/LP	Selecciona a velocidade de leitura
Sintonizador de DBS	JUMP	Alterna entre o canal anterior e o corrente
	DISPLAY	Selecciona informações exibidas no ecrã da TV
	ANT TV/DBS	Selecciona o sinal a ser emitido através do terminal da antena do videogravador (sinal de TV ou de DBS)
	FAVORITE	Exibe os Guias de Estações Favoritas
	CATEGORY	Exibe a lista Categorias de Guias
	INDEX	Exibe o Índice de Estações
Leitor de DVDs	TITLE	Exibe o menu de títulos. Veja detalhes sobre a operação de menu em "Execução de operações dos menus de títulos e de configurações no leitor de DVDs", na página 11
	DISPLAY	Selecciona informações exibidas no ecrã da TV
	MENU	Exibe o menu de configurações. Veja detalhes sobre a operação do menu em "Execução de operações dos menus de títulos e de configurações no leitor de DVDs", na página 11
	SUB-TITLE	Exibe os Subtítulos
	S.TITLE CHG	Muda o Idioma dos Subtítulos
	AUDIO CHG	Muda os sons
	SEARCH	Muda o modo de busca
	CLEAR	Retorna à Leitura Contínua, etc.

Componente	Item(ns)	Função
Leitor de videodiscos	SIDE A ^{a)}	Selecciona o lado A do disco
	SIDE B ^{a)}	Selecciona o lado B do disco
	DISPLAY	Selecciona informações exibidas no ecrã da TV
	PROGRAM	Programa as pistas
TV	REPEAT	Repete a pista corrente ou pistas programadas
	JUMP	Alterna entre o canal anterior e o corrente
	DISPLAY	Selecciona informações exibidas no ecrã da TV
	TV/VTR	Muda o modo de entrada da TV
	P IN P ^{b)}	Activa a função de imagem em imagem ^{c)}
	POSITION ^{b)}	Muda a posição da imagem pequena ^{c)}
	SWAP ^{b)}	Troca a imagem pequena pela grande ^{c)}
	WIDE ^{b)}	Selecciona o modo de imagem ampla ^{d)}
	SUB CH + ^{b)}	Selecciona canais de pré-sintonia para a imagem pequena ^{c)}
	SUB CH - ^{b)}	Selecciona canais de pré-sintonia para a imagem pequena ^{c)}
	Sintonizador	FM/AM
Leitor de video CDs	TIME	Muda a informação horária
Leitor de CDs	DISC	Selecciona um disco ^{e)}
	TRACK	Selecciona uma pista ^{e)}
	CONTINUE	Selecciona a Leitura Contínua
	SHUFFLE	Selecciona a Leitura Aleatória
	PROGRAM	Selecciona a Leitura Programada
	REPEAT	Selecciona a Leitura de Repetição

Componente	Item(ns)	Função
Leitor de MDs	CONTINUE	Seleciona a Leitura Contínua
	SHUFFLE	Seleciona a Leitura Aleatória
	PROGRAM	Seleciona a Leitura Programada
	REPEAT	Seleciona a Leitura de Repetição
	DISPLAY	Muda as informações no mostrador
	EDIT/NO	Seleciona a operação de edição ou cancela a edição
	YES	Executa a operação de edição
	REC	Pausa para gravação
Deck de DAT	REC	Pausa para gravação
	REPEAT	Inicia a Leitura de Repetição
	CLEAR	Apaga uma pista no programa, etc.
Leitor de cassetes	A-REC	Faz o deck A pausar para gravação
	B-REC	Faz o deck B pausar para gravação

- a) "SIDE A/B" aparece em caso de leitores de videodisco que não sejam da marca Sony.
- b) Este itens aparecem se tiver programado TV para o item USER 1 (ou 2) da lista IR SET (veja a pág. 16) e seleccionado USER 1 (ou 2) (veja a pág. 13).
- c) Somente com televisores Sony dotados da função de imagem em imagem.
- d) Somente com televisores Sony que proporcionam o modo de imagem ampla.
- e) Somente com cambiador de CDs Sony.

Nota

Se tiver programado o telecomando para controlar componentes que não sejam da marca Sony, observe os seguintes pontos:

- A totalidade dos itens poderá não ser exibida ao seleccionar-se um componente.
- Nem todos os itens exibidos poderão vir a funcionar.



Execução de operações dos menus de títulos e de configurações no leitor de DVDs

- 1 Selecciono o leitor de DVDs na lista de funções.
- 2 Pressione SUB.
- 3 Mova a tecla de fácil selecção para seleccionar "TITLE" (no menu de títulos) ou "MENU" (no menu de configurações). Em seguida, pressione a tecla para registar a selecção.
- 4 Abra a tampa do telecomando e mova a tecla de fácil selecção para seleccionar "DVD" na lista CURSOR TYPE. Em seguida, pressione a tecla para registar a selecção.
- 5 Use os botões cursores e o botão EXECUTE para executar operações de menu no leitor de DVDs.

Para sair da operação de menu

- 1 Feche a tampa do telecomando.
- 2 Pressione SUB.
- 3 Mova a tecla de fácil selecção para seleccionar "TITLE" ou "MENU". Em seguida, pressione a tecla para registar a selecção.

Para exibir o menu DVD, use o botão MENU. Veja detalhes em "[24] Botão MENU", na página 8.

Utilização das listas

Esta secção descreve o modo de exibir e usar as várias listas. Também inclui diagramas que mostram todas as listas.

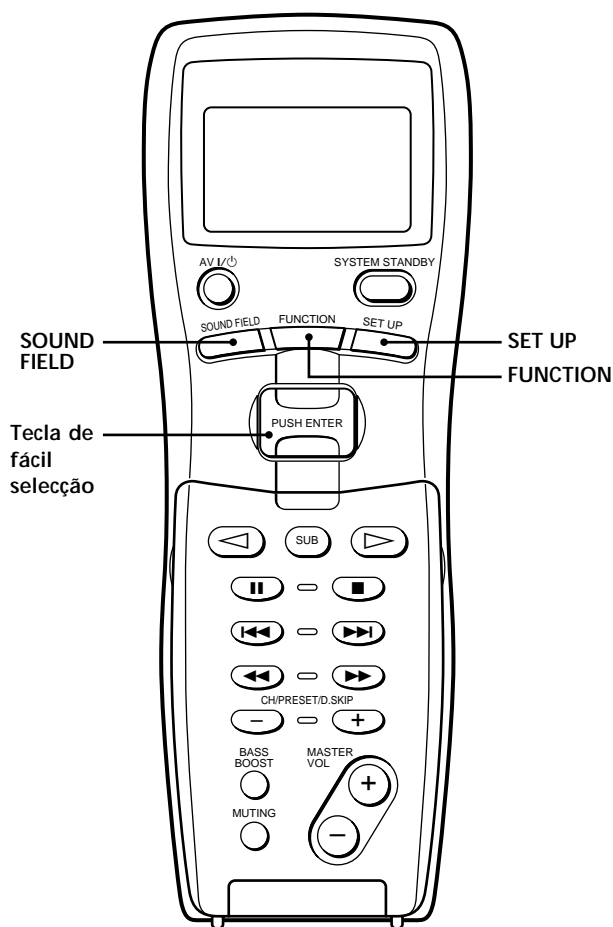

Breve descrição dos botões utilizados em operações de listas

Botão SOUND FIELD: Pressione este botão para exibir a lista de campos sonoros. Pressione outra vez para restaurar as informações sobre os componentes.

Botão FUNCTION: Pressione este botão para exibir a lista de funções (componentes). Pressione outra vez para restaurar as informações sobre os componentes.

Botão SET UP: Pressione este botão para exibir a lista de configurações. Pressione outra vez para restaurar as informações sobre os componentes.

Tecla de fácil selecção: Durante a exibição de uma lista, mova esta tecla para cima ou para baixo para seleccionar um item da lista e em seguida a pressione para registrar a selecção.

Diagramas das listas

Observe nos diagramas ramificados abaixo a hierarquia das listas. Detalhes sobre o modo de acesso a cada lista estão na página 14. Alguns itens têm listas secundárias que aparecem quando se pressiona o botão SUB (veja as págs. 10 e 11). A configuração das listas varia, dependendo do receptor.

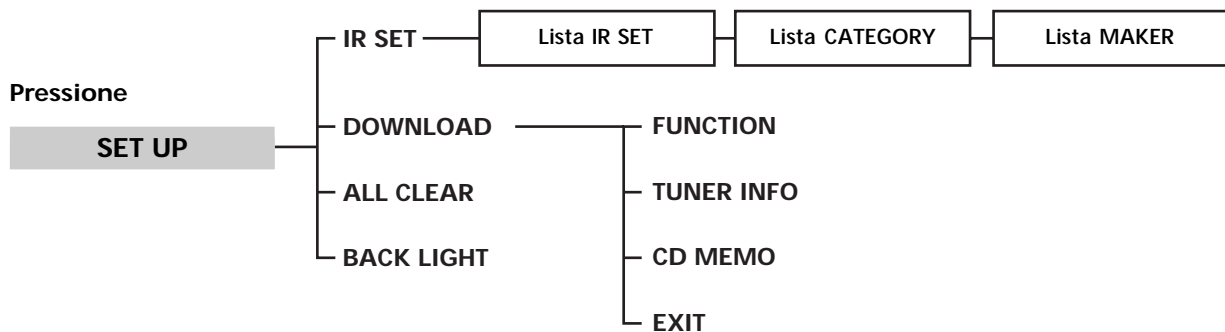
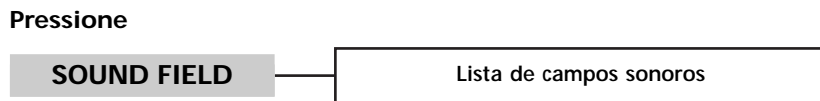
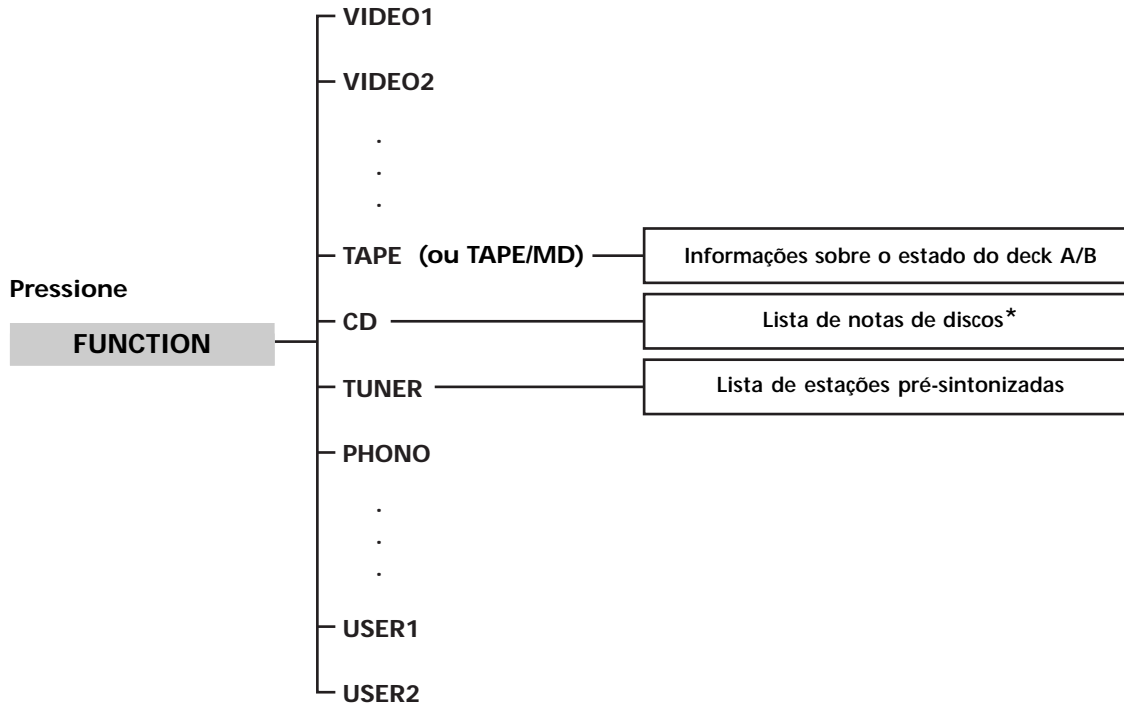

* Aparece somente quando o receptor está conectado a cambiador de CDs (cinco discos, 50 discos ou 200 discos) compatível com S-LINK CONTROL A1.

Seleção de um componente

Procedimento básico para a seleção de um componente

Execute o procedimento abaixo para seleccionar um componente da lista de funções. Note que os componentes indicados na lista variam, dependendo do receptor.

1 Pressione FUNCTION.

Aparece a lista de funções. Os itens da lista correspondem aos jacks no receptor.



2 Mova a tecla de fácil seleção para seleccionar um componente da lista. Em seguida, pressione a tecla para registar a seleção.

Informações sobre o componente aparecem no mostrador.

Exemplo de mostrador

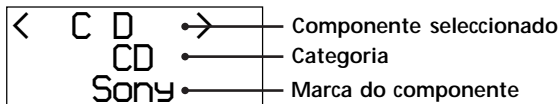

💡 Pode modificar os componentes exibidos

Pode exibir o índice do componente. Veja detalhes em "Transferência de dados do receptor", na página 16.

💡 Pode modificar a indicação de categoria

A indicação de categoria informa que o componente está efectivamente conectado aos jacks do receptor. Se um componente está conectado a jacks para os quais não se destina originalmente, você pode modificar a categoria de modo tal que passe a corresponder ao componente. Veja detalhes em "Programação do telecomando", na página 15.

Dependendo do componente que tiver seleccionado, pode ter de executar um procedimento adicional, ou pode ser capaz de obter informações detalhadas sobre o componente mediante um procedimento adicional. Veja detalhes em "Procedimentos adicionais após a seleção de um componente", nesta página.

Procedimentos adicionais após a seleção de um componente

Se tiver seleccionado sintonizador

Execute o procedimento abaixo depois de seleccionar o sintonizador.

1 Mova a tecla de fácil seleção.

A lista de estações pré-sintonizadas aparece.

2 Mova a tecla de fácil seleção para seleccionar a estação pré-sintonizada. Em seguida, pressione a tecla para registar a seleção.

O estado corrente do componente aparece no mostrador.

Nota

Se tiver mudado o conteúdo da memória de pré-sintonia de estações do receptor, certifique-se de transferir do receptor os dados de pré-sintonia de estações (veja a pág. 16) antes de sintonizar uma estação programada.

Se tiver seleccionado leitor de CDs, leitor de cassetes ou leitor de MDs

Informações detalhadas sobre o componente aparecem no mostrador do telecomando somente se o componente for compatível com S-LINK CONTROL A1.

As informações que aparecem são as seguintes:

Se tiver seleccionado As seguintes informações aparecem

leitor de CDs	Os primeiros 12 caracteres das notas do disco, o número da pista e o texto da faixa.
leitor de MDs	Os primeiros 12 caracteres do nome do disco, o número da pista e o texto da faixa.
leitor de cassetes, leitor de CDs e leitor de MDs	A operação corrente do deck (▶, or ■) à direita da indicação do componente

Se tiver seleccionado um cambiador de CDs Sony

1 Mova a tecla de fácil seleção.

A lista de notas de discos aparece.

2 Mova a tecla de fácil seleção para seleccionar um disco. Em seguida, pressione a tecla para registar a seleção.

3 Inicie a leitura.

Nota

Se tiver mudado os discos no cambiador, certifique-se de transferir as notas de CDs desde o receptor (veja a pág. 17) ou de reproduzir o(s) disco(s) recém inserido(s) antes de seleccionar um disco do cambiador.

Se tiver seleccionado um leitor de cassetes

Mova a tecla de fácil seleção para exibir as informações sobre o deck A ou B.

Nota

Quando o telecomando é programado para controlar um leitor de cassetes que não seja da marca Sony, poderá haver as seguintes condições:

- As informações sobre o deck B não são exibidas e não é possível comutar entre o deck A e o B.
- "TAPE A/B" aparece no mostrador e os decks A e B comutam-se automaticamente toda vez que se pressiona a tecla de fácil seleção, etc.

Seleção de um campo sonoro

Execute o procedimento abaixo para seleccionar um campo sonoro da lista de campos sonoros. Note que os campos sonoros indicados em cada lista variam, dependendo do receptor.

1 Pressione SOUND FIELD.

Aparece a lista de campos sonoros.

```
[Music ]
→Stadium
  Game
```

2 Mova a tecla de fácil seleção para seleccionar o campo sonoro. Em seguida, pressione a tecla para registar a seleção.

O mostrador volta a exibir as informações sobre os componentes depois de cerca de dez segundos.

Exemplo de mostrador

```
[Cinema ] — G nero do campo
  C.Studio B — sonoro corrente
→C.Studio C — Campo sonoro corrente
```

Para desactivar o campo sonoro

Mova a tecla de f cil sele  o para seleccionar "S.Field OFF". Em seguida, pressione a tecla para registar a sele  o. Ou pressione o bot o S.FIELD ON/OFF.

Programa  o do telecomando

Pode configurar o telecomando para fazer com que a unidade corresponda aos componentes conectados ao seu receptor. Pode at  mesmo programar o telecomando para controlar componentes que n  sejam da marca Sony e tamb m componentes Sony que o telecomando normalmente n  seja capaz de controlar. O procedimento abaixo usa como exemplo um caso em que um leitor de videodiscos Kenwood esteja conectado aos jacks VIDEO 2 no receptor.

Antes de come ar, note que:

- N  pode mudar os ajustamentos de TUNER e PHONO.
- O telecomando somente pode controlar componentes que aceitem sinais de controlo infravermelhos, sem fios.

Ligue o receptor e aponte o telecomando na direc o do receptor para executar os seguintes procedimentos.

1 Pressione SET UP.

A lista de configura o aparece.

```
→IR SET
  DOWNLOAD
  BACK LIGHT
```

2 Mova a tecla de f cil sele  o para seleccionar "IR SET". Em seguida, pressione a tecla para registar a sele  o.

A lista IR SET aparece.

```
<IR SET>
→[ VIDEO1 ]
  [ VIDEO2 ]
```

3 Mova a tecla de f cil sele  o para seleccionar o componente ("VIDEO 2", por exemplo). Em seguida, pressione a tecla para registar a sele  o.

A lista CATEGORY aparece.

```
CATEGORY?
→  UTR
   T V
```

4 Mova a tecla de f cil sele  o para seleccionar a categoria (i. e., o componente que estiver efectivamente conectado aos jacks respectivos; neste caso, "LD"). Em seguida, pressione a tecla para registar a sele  o.

A lista MAKER aparece.

```
MAKER?
→ Sony
  DENON
```

Programação do telecomando

- 5** Mova a tecla de fácil selecção para seleccionar a marca do seu componente (“Kenwood”, por exemplo). Em seguida, pressione a tecla para registar a selecção.

Quando programar o telecomando para controlar um componente Sony

Selecione “Sony”.

A programação está completa.

Para cancelar a programação

Mova a tecla de fácil selecção para seleccionar “EXIT” na lista IR SET ou “CANCEL” na lista CATEGORY ou lista MAKER. Em seguida, pressione a tecla para registar a selecção.

 Pode mudar a função do interruptor SYSTEM STANDBY
O interruptor SYSTEM STANDBY é ajustado em fábrica para desligar o receptor e outros componentes audio/vídeo Sony (i. e., ajustamento “ALL OFF”), como está descrito na página 5. Para mudar o ajustamento, mova a tecla de fácil selecção de modo a seleccionar “STANDBY” na lista IR SET, no passo 3 da página 15. Em seguida, selecione “ON/OFF” na lista STANDBY. O interruptor estará então ajustado para ligar ou desligar somente o receptor.



 Pode programar livremente qualquer componente para os itens USER 1 e 2 na lista IR SET.

- 1 Execute os passos 1 e 2 em “Programação do telecomando”, na página 15.
- 2 Mova a tecla de fácil selecção para seleccionar “USER 1” ou “USER 2”. Em seguida, pressione a tecla para registar a selecção.
- 3 Execute a partir do passo 4 o procedimento “Programação do telecomando”, na página 15, para seleccionar a categoria e a marca do componente.

Transferência de dados do receptor

O telecomando comunica-se com o receptor toda vez que se pressiona um botão no telecomando e exhibe no mostrador o estado da operação corrente do receptor. O telecomando também pode receber, por transferência do receptor, índices das fontes de programa, estações pré-sintonizadas, notas de CDs* e informações que indiquem a presença ou ausência de um CD em cada abertura de um cambiador de CDs*.

* Aparece somente quando se selecciona um cambiador de CDs Sony (cinco discos, 50 discos ou 200 discos) conectado ao receptor com um cabo S-LINK CONTROL A1.

Ligue o receptor e aponte o telecomando na direcção do receptor para executar os seguintes procedimentos.

- 1 Pressione SET UP.
A lista de configuração aparece.
- 2 Mova a tecla de fácil selecção para seleccionar “DOWNLOAD”. Em seguida, pressione a tecla para registar a selecção.
A lista DOWNLOAD aparece.



- 3 Para transferir índices
Mova a tecla de fácil selecção para seleccionar “FUNCTION”. Em seguida, pressione a tecla para registar a selecção.

Para transferir estações pré-sintonizadas

Mova a tecla de fácil selecção para seleccionar “TUNER INFO”. Em seguida, pressione a tecla para registar a selecção.

Para transferir notas de CDs e informações sobre a presença ou ausência de um CD em cada abertura de um cambiador de CDs

- 1 Mova a tecla de fácil selecção para seleccionar "CD MEMO". Em seguida, pressione a tecla para registar a selecção.

O menu SORT aparece no mostrador.

```
<SORT? >
->NUMBER
ALPHABET
```

- 2 Mova a tecla de fácil selecção para seleccionar "NUMBER" ou "ALPHABET". Em seguida, pressione a tecla para registar a selecção.

O telecomando começa a receber os dados.

```
<<LOADING>>
[■■■■] — Indica o progresso da
CANCEL      transferência
```

Para cancelar o processo de transferência

Mova a tecla de fácil selecção para seleccionar "EXIT" na lista DOWNLOAD. Em seguida, pressione a tecla para registar a selecção.

Notas

- Se tiver mudado os discos no cambiador de CDs, certifique-se de transferir as notas de CDs desde o receptor ou de reproduzir o(s) disco(s) recém inserido(s) antes de seleccionar um disco do cambiador.
- A transferência de dados é possível somente desde um cambiador de CDs Sony (cinco discos, 50 discos ou 200 discos) conectado ao receptor com um cabo S-LINK CONTROL A1.

Outras operações

Ligar e desligar a retroiluminação

A cada vez que se pressiona um botão no telecomando, a retroiluminação é ligada. Se executar o procedimento abaixo para desligar a retroiluminação, pode prolongar a duração das pilhas.

- 1 Pressione SET UP.

A lista de configuração aparece.

- 2 Mova a tecla de fácil selecção para seleccionar "BACK LIGHT". Em seguida, pressione a tecla para registar a selecção.

A lista BACK LIGHT aparece.

```
<BACK LIGHT>
->ON
OFF
```

- 3 Mova a tecla de fácil selecção para seleccionar "ON" ou "OFF". Em seguida, pressione a tecla para registar a selecção.

Apagar todo o conteúdo da memória do telecomando

Ligue o receptor e aponte o telecomando na direcção do receptor para executar os seguintes procedimentos.

- 1 Pressione SET UP.

A lista de configuração aparece.

- 2 Mova a tecla de fácil selecção para seleccionar "ALL CLEAR". Em seguida, pressione a tecla para registar a selecção.

- 3 Mova a tecla de fácil selecção para seleccionar "YES". Em seguida, pressione a tecla para registar a selecção.

O conteúdo da memória do telecomando (i. e., todos os dados de programação e dados de transferência) são apagados.

Informações adicionais

Resolução de problemas

Se tiver alguma das seguintes dificuldades com o uso do telecomando, use este guia de resolução de problemas para obter ajuda na resolução dos mesmos. Caso o problema persista, consulte o representante Sony mais próximo.

O telecomando não funciona.

- ➔ Aponte o telecomando para o sensor de controlo remoto  no receptor.
- ➔ Remova quaisquer obstáculos entre o telecomando e o receptor.
- ➔ Substitua todas as baterias do telecomando, se estas estiverem fracas, por novas.
- ➔ Certifique-se de que seleccionou a função correcta no telecomando.
- ➔ Ao operar um componente programado que não seja da marca Sony, o telecomando poderá não funcionar adequadamente, dependendo do modelo e da marca do componente.

Nomes de componentes sem jacks correspondentes no receptor aparecem na lista de funções./A lista de campos sonoros não é exibida.

- ➔ O telecomando foi inicializado. Ligue o receptor e pressione o botão SOUND FIELD, FUNCTION ou SUB no telecomando, assegurando-se de que o telecomando esteja apontado para o receptor (veja a pág. 3).

O botão SOUND FIELD não funciona.

- ➔ Se o receptor tiver os jacks 5.1(/DVD) INPUT, o botão SOUND FIELD tornar-se-á inoperável sempre que se seleccionar o componente conectado aos jacks.

aparece no mostrador do telecomando.

- ➔ As pilhas estão enfraquecendo. Troque todas as pilhas por novas.

Os nomes das funções que aparecem no mostrador do receptor e do telecomando são diferentes.

- ➔ Selecciona a função correcta usando o telecomando.

Quando o leitor de CDs, leitor de cassetes ou leitor de MDs está conectado ao receptor através dos jacks S-LINK CONTROL A1, a Função Automática não opera normalmente.

➔ Reprograme o telecomando (veja as págs. 15 e 16).

Não é possível seleccionar "5.1(DVD)" na lista de funções, embora o receptor tenha os jacks 5.1 (DVD) INPUT.

➔ Um erro de comunicação ocorreu. Aponte o telecomando na direcção do receptor e seleccione outra vez "5.1(/DVD)" na lista de funções.

Especificações

Gerais

Sistema de controlo remoto	Controlo infravermelho
Alimentação	Corrente contínua de 4,5 V, com três pilhas alcalinas LR6 (tamanho AA)
Dimensões	125 × 43 × 33 mm
Peso (aprox.)	130 g, sem pilhas

O design e as especificações estão sujeitos a modificações sem aviso prévio.

