

# ***CD Radio Cassette-Corder***

---

Gebruiksaanwijzing blz. 2<sup>NL</sup>

**NL**

Manual de instruções página 2<sup>PT</sup>

**PT**

***CFD-S28L***

***CFD-S38***

***CFD-S38L***

---

## WAARSCHUWING

Stel het apparaat niet bloot aan regen of vocht, om gevaar voor brand of een elektrische schok te voorkomen.

Open de behuizing niet, om gevaar voor elektrische schokken te vermijden. Laat reparaties aan de erkende vakhandel over.

### Ter kennisgeving

Voor de kopers in Europa

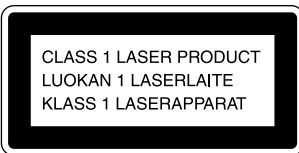

Deze compact disc speler is geklassificeerd als een LASER KLASSE 1 produkt.

Een label met de aanduiding CLASS 1 LASER PRODUCT bevindt zich onderaan op het toestel.

## WAARSCHUWING

Plaats het apparaat niet in een gesloten ruimte, zoals een boekenrek of ingebouwde kast.

## Betreffende de handleiding

De instructies in deze handleiding zijn bestemd voor de modellen CFD-S28L, CFD-S38 en CFD-S38L. Controleer het nummer vooraleer u de handleiding raadpleegt. Het model waarnaar verwezen wordt in de illustraties is CFD-S38L.

### Opmerking

De naam van de schakelaar om deze speler aan/uit te schakelen, luidt:

“OPERATE”: CFD-S28L/S38L

“POWER”: CFD-S38

# Inhoud

---

## Basisbediening

- 4 Afspelen van compact discs
  - 6 Luisteren naar de radio
  - 8 Afspelen van cassettes
  - 10 Opnemen op cassette
- 

### De compact disc speler

- 12 Gebruik van het uitleesvenster
- 13 Een bepaald punt in een muziekstuk zoeken
- 14 Herhalen van muziekstukken (Herhaald afspelen)
- 15 Muziekstukken afspelen in willekeurige volgorde (Willekeurig afspelen)
- 16 Uw eigen programma samenstellen (Geprogrammeerd afspelen)
- 18 Geluidseffecten (LOOP/FLASH)

### De radio

- 19 Vastleggen van zenders in het geheugen
- 20 Afstemmen op vastgelegde zenders

### De timer

- 21 De klok instellen
- 22 Wakker worden met muziek
- 24 Gaan slapen met muziek

### Opstelling

- 25 De spanningsbron kiezen
- 27 De audio emphasis selecteren (SOUND/MEGA BASS)

### Verdere informatie

- 28 Voorzorgsmaatregelen
- 30 Verhelpen van storingen
- 32 Onderhoud
- 33 Technische gegevens
- 34 Index

# Afspelen van compact discs

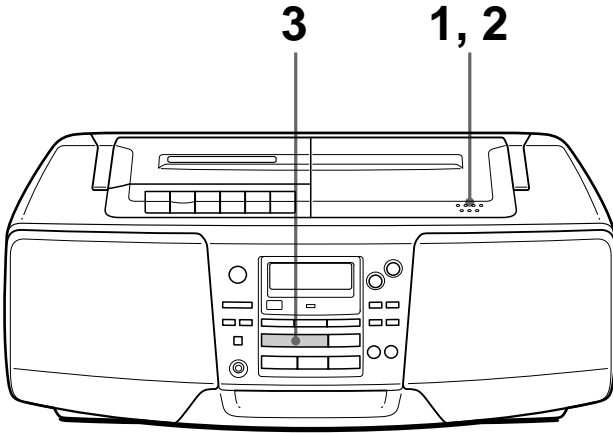

Sluit de meegeleverde netspanningskabel aan (zie pagina 25).

**1**

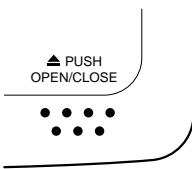

Druk op ▲PUSH OPEN/CLOSE om de CD-lade te openen en leg de CD erin.

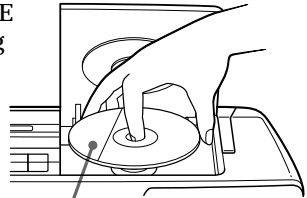

Met de labelkant naar boven

**2**

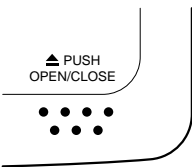

Sluit de CD-houder.

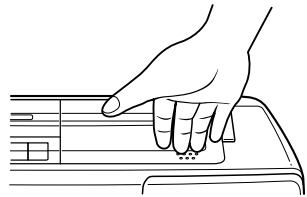

**3**



Druk op ►||.

Het deck wordt aangeschakeld (directe aanschakeling) en alle muziekstukken worden eenmaal afgespeeld.

Uitleesvenster

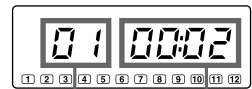

Nummer muziekstuk      Speelduur

## Gebruik deze toetsen voor bijkomende bedieningen

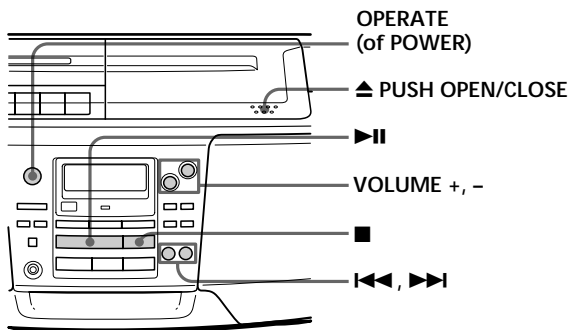

### Tip

Wanneer u de volgende keer een compact disc wilt beluisteren, drukt u gewoon op ▶||. De compact disc speler wordt dan automatisch aangeschakeld en het afspelen begint.

Om	Druk op
het volume te regelen	VOLUME +, - (VOL +, - op de afstandsbediening, alleen CFD-S38/S38L)
het afspelen te stoppen	■
het afspelen tijdelijk te onderbreken	▶   (   op de afstandsbediening, alleen CFD-S38/S38L) Opnieuw indrukken om het afspelen te hervatten.
naar het volgende muziekstuk te gaan	▶▶
naar het vorige muziekstuk te gaan	◀◀
de compact disc uit te nemen	▲ PUSH OPEN/CLOSE
de speler aan/af te zetten	OPERATE (of POWER, zie pagina 2)

# Luisteren naar de radio

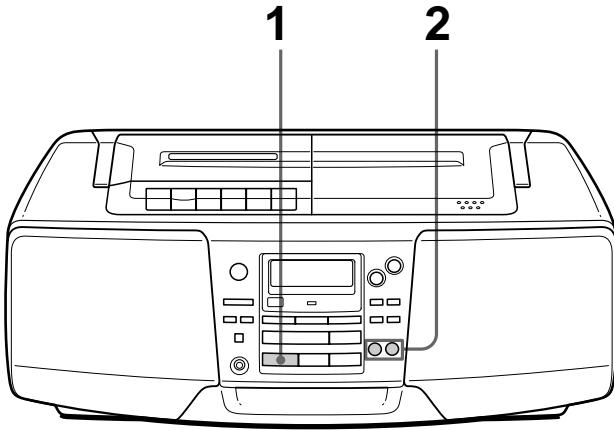

Sluit de meegeleverde netspanningskabel aan (zie pagina 25).

**1**



Druk op RADIO BAND tot de gewenste frequentieband in het uitleesvenster verschijnt (directe aanschakeling).

Uitleesvenster

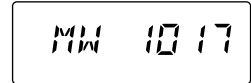

**2**

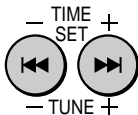

Houd TIME SET • TUNE + of - (TUNE + of - op de afstandsbediening, alleen CFD-S38/S38L) ingedrukt tot de frequentie-aanduiding in het uitleesvenster begint te veranderen.

Duidt op ontvangst in FM stereo

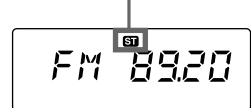

De speler overloopt automatisch de radiofrequenties en stopt wanneer een zender goed wordt ontvangen.

Als u niet kunt afstemmen op een zender, druk dan herhaaldelijk op de toets en verander de frequentie stapsgewijs.

## Gebruik deze toetsen voor bijkomende bedieningen

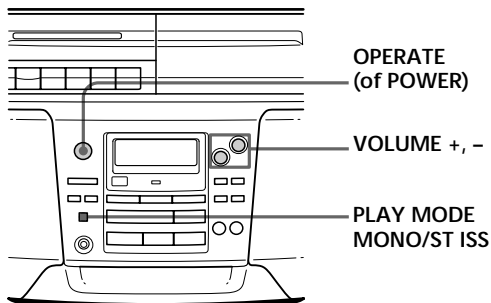

### Tips

- Druk bij FM-ontvangst met veel ruis op **PLAY MODE•MONO/ST ISS** tot “Mono” verschijnt in het uitleesvenster. De weergave zal dan in mono zijn.
- Wanneer u de volgende keer naar de radio wilt luisteren, drukt u gewoon op de **RADIO BAND**-toets. De radio wordt dan automatisch aangeschakeld en de zender waarop was afgestemd wordt gekozen.

Om	Druk op
het volume te regelen	VOLUME +, - (VOL +, - op de afstandsbediening, alleen CFD-S38/S38L)
de radio aan/af te zetten	OPERATE (of POWER, zie pagina 2)

### Om de radio-ontvangst te verbeteren

Richt de antenne opnieuw voor een betere FM-ontvangst. Richt de speler zelf af voor AM/MG/LG.

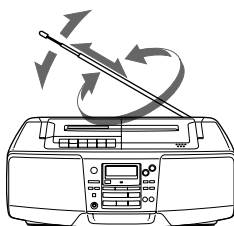

Voor FM

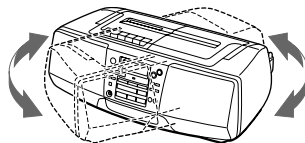

Voor AM/MG/LG

# Afspelen van cassettes

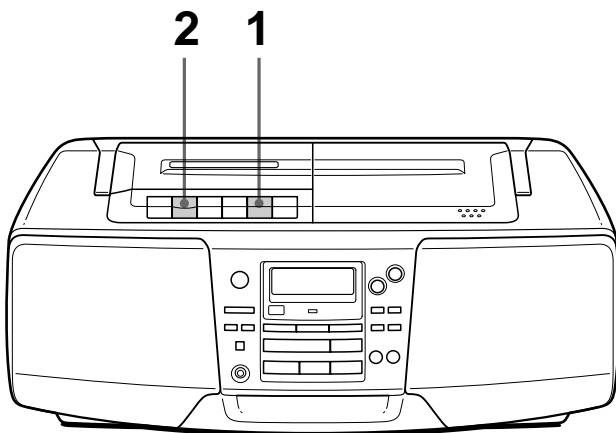

Sluit de meegeleverde netspanningskabel aan (zie pagina 25).

1

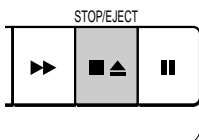

Druk op ■▲ om de cassettehouder te openen en plaats een voorbespeelde cassette in de houder. Gebruik uitsluitend TYPE I cassettes (normaal). Sluit de cassettehouder.

Met de kant die u wilt afspelen naar boven gericht

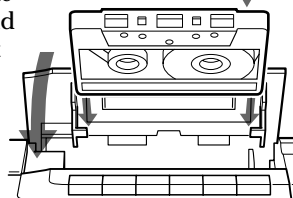

2

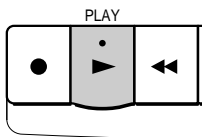

Druk op ►.

Het deck wordt aangeschakeld (directe aanschakeling) en het afspelen begint.

Uitleesvenster

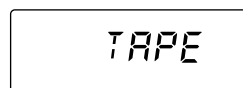



## Gebruik deze toetsen voor bijkomende bedieningen

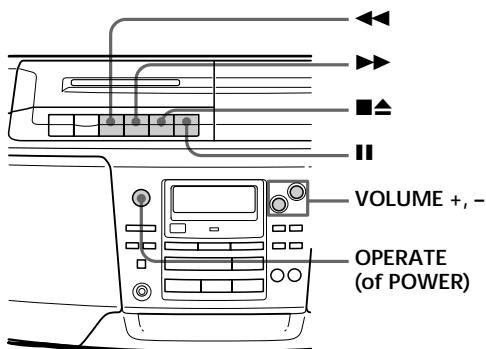

### Tip

Wanneer u de volgende keer naar een cassette wilt luisteren, drukt u gewoon op ►. Het apparaat wordt dan automatisch aangeschakeld en de weergave start.

Om	Druk op
het volume te regelen	VOLUME +, - (VOL +, - op de afstandsbediening, alleen CFD-S38/S38L)
het afspelen te stoppen	■▲
de band snel vooruit of achteruit te spoelen	►► of ◀◀
het afspelen tijdelijk te onderbreken	 Opnieuw indrukken om het afspelen te hervatten.
de cassette te verwijderen	■▲
het apparaat aan/uit te schakelen	OPERATE (of POWER, zie pagina 2)

# Opnemen op cassette

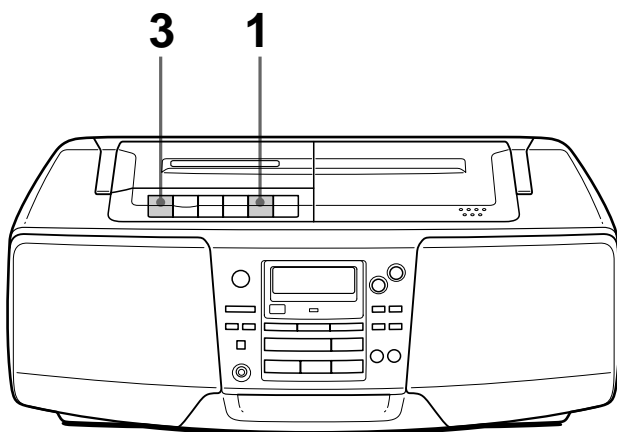

Sluit de meegeleverde netspanningskabel aan (zie pagina 25).

1

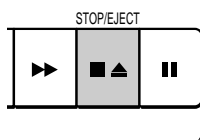

Druk op  om de cassettehouder te openen en plaats een blanco cassette. Gebruik uitsluitend TYPE I (normal) cassettes.

Met de kant die u wilt opnemen naar boven gericht

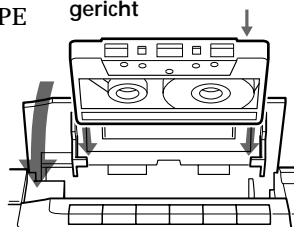

2

Kies de programmabron die u wilt opnemen.



Om op te nemen van de compact disc speler, stopt u de compact disc in het apparaat (zie blz. 4) en drukt op  op het CD-gedeelte.

Uitleesvenster

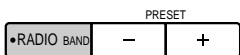
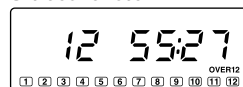

Om op te nemen van de radio, stemt af op de gewenste zender (zie blz. 6).

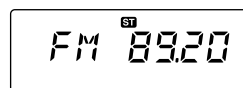

3

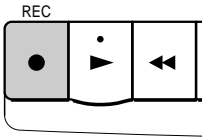

Druk op ● om de opname te starten (▶ wordt automatisch ingedrukt).

#### Tips

- Regeling van het volume en het geluid (zie blz. 27) heeft geen invloed op het opnameniveau.
- *Alleen CFD-S28L/S38L:* Indien het MG/LG-programma een fluitend lawaai maakt nadat u ● in stap 3 hebt ingedrukt, druk dan op PLAY MODE • MONO/ST ISS (Interference Suppress Switch - Ruisonderdrukkingschakelaar) tot het geluid zo zwak mogelijk is geworden.
- Gebruik de netspanningskabel als spanningsbron om de beste resultaten te verkrijgen.
- U kunt op de volgende manier een opname wissen:
  - 1 Plaats de cassette die u wilt wissen.
  - 2 Druk op FUNCTION om "TAPE" te kiezen.
  - 3 Druk op ●.

Gebruik deze toetsen voor bijkomende bedieningen

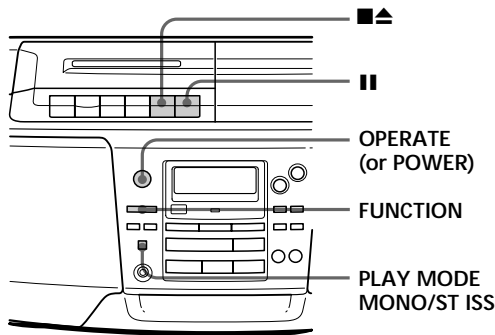

Om	Druk op
de opname te stoppen	■▲
de opname tijdelijk te onderbreken	 Druk nogmaals op deze toets om de opname te hervatten
het apparaat aan/af te zetten	OPERATE (of POWER, zie pagina 2)

# Gebruik van het uitleesvenster

Via het uitleesvenster wordt informatie omtrent de disc gegeven.

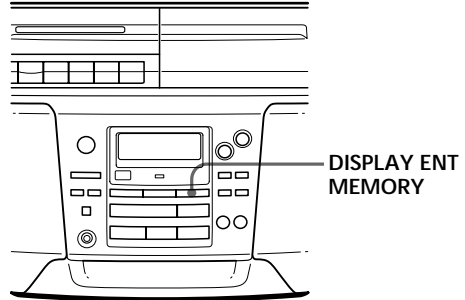

## Het totale aantal muziekstukken en de totale speelduur controleren

Druk op DISPLAY ENT•MEMORY in de stopstand.

Wanneer de disc meer dan 12 muziekstukken telt, verschijnt "OVER 12" in het uitleesvenster.

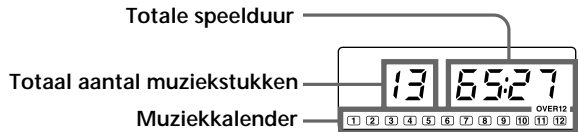

## De resterende speelduur controleren

Druk op DISPLAY ENT•MEMORY tijdens het afspelen van een disc.

De nummers van de muziekstukken verdwijnen na het afspelen van de muziekkalender.

Voor het oproepen van	Druk op DISPLAY ENT•MEMORY
het nummer en de resterende speelduur van het huidige muziekstuk*	eenmaal
het aantal overblijvende muziekstukken en de resterende speelduur van de disc	tweemaal
het huidige muziekstuknummer en de speelduur	driemaal

\* Wanneer er meer dan 20 muziekstukken op de disc staan, verschijnt de resterende tijd als "- :-" in het uitleesvenster.

# Een bepaald punt in een muziekstuk zoeken

Tijdens het afspelen van een CD kunt u snel een bepaald punt in een muziekstuk zoeken.

U kunt ook een muziekstuk zoeken met behulp van de cijfertoetsen op de afstandsbediening (alleen CFD-S38/S38L).

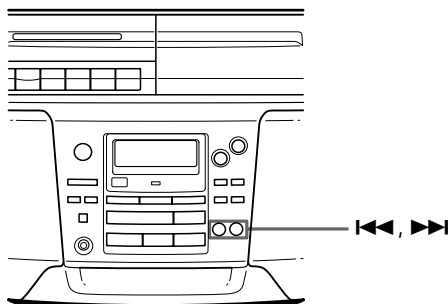

## Opmerking

*Alleen CFD-S38/S38L:*

U kunt de weergave niet starten wanneer "SHUF" of "PGM" in het uitleesvenster oplicht. Zet de indicatie af door een druk op ■.

## Tip

*Alleen CFD-S38/S38L:*

Wanneer u een muziekstuk met een nummer hoger dan 10 zoekt, druk dan eerst op >10 en vervolgens op de betreffende cijfertoetsen.

Voorbeeld:

Om muziekstuk 23 af te spelen, druk eerst op >10 en dan op 2 en 3.

Om	Druk op
een punt te zoeken tijdens beluisteren	▶▶ (vooruit) of ◀◀ (achteruit) tijdens het afspelen en houd ingedrukt tot u het punt vindt
een punt te zoeken terwijl u het uitleesvenster in het oog houdt	▶▶ (vooruit) of ◀◀ (achteruit) in pauze en houd ingedrukt tot u het punt vindt
direct een bepaald muziekstuk te zoeken (alleen CFD-S38/S38L)	een cijfertoets van het muziekstuk een cijfertoets die overeenkomt met het nummer van het muziekstuk op de afstandsbediening

# Herhalen van muziekstukken

(Herhaald afspelen)

Muziekstukken kunnen worden herhaald bij weergave in normale, willekeurige of geprogrammeerde volgorde (zie pagina 16).

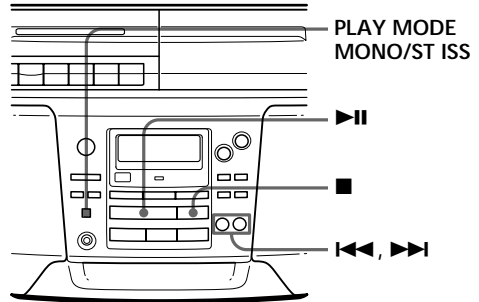

Op de afstandsbediening (alleen CFD-S38/S38L)

- 1 Druk op ■.
- 2 Druk op MODE tot de gewenste herhaalstand verschijnt in het uitleesvenster.
- 3 Start herhaald afspelen door:
  - Als u “REP 1” hebt gekozen, kiest u het muziekstuk door op de nummertoets te drukken.
  - Als u “REP ALL” of “SHUF REP” hebt gekozen, drukt u op ►.
  - Als u “PGM REP” hebt gekozen, programmeert u de muziekstukken (zie stap 3 op pagina 16) en drukt u vervolgens op ►.

- 1 Druk op ■.  
“Cd” verschijnt in het uitleesvenster.

- 2 Ga als volgt tewerk:

Voor het herhalen van	Handeling
een muziekstuk	<ol style="list-style-type: none"> <li>1 Druk op PLAY MODE•MONO/ST ISS tot “REP 1” verschijnt.</li> <li>2 Druk op ◀◀ of ▶▶ te kiezen dat u wilt herhalen.</li> <li>3 Druk op ►  .</li> </ol>
alle muziekstukken	<ol style="list-style-type: none"> <li>1 Druk op PLAY MODE•MONO/ST ISS tot “REP ALL” verschijnt.</li> <li>2 Druk op ►  .</li> </ol>
muziekstukken in willekeurige volgorde	<ol style="list-style-type: none"> <li>1 Druk op PLAY MODE•MONO/ST ISS tot “SHUF REP” verschijnt.</li> <li>2 Druk op ►  .</li> </ol>
geprogrammeerde muziekstukken	<ol style="list-style-type: none"> <li>1 Druk op PLAY MODE•MONO/ST ISS tot “PGM REP” verschijnt.</li> <li>2 Muziekstukken programmeren (zie stap 3 op pagina 16).</li> <li>3 Druk op ►  .</li> </ol>

## Herhaald afspelen annuleren

Druk op PLAY MODE•MONO/ST ISS tot “REP” verdwijnt in het uitleesvenster.

# Muziekstukken afspelen in willekeurige volgorde

(Willekeurig afspelen)

U kunt muziekstukken afspelen in willekeurige volgorde

Op de afstandsbediening (alleen CFD-S38/S38L)

- 1 Druk op ■.
- 2 Druk herhaaldelijk op MODE tot "SHUF" verschijnt in het uitleesvenster.
- 3 Druk op ►.

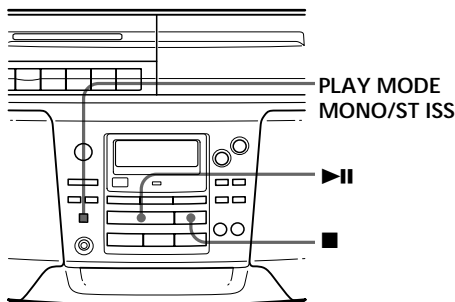

- 1 Druk op ■.  
"Cd" verschijnt in het uitleesvenster.
- 2 Druk op PLAY MODE•MONO/ST ISS tot "SHUF" verschijnt in het uitleesvenster.
- 3 Druk op ▶|| om willekeurige weergave te starten.

## Shuffle Play annuleren

Druk op PLAY MODE•MONO/ST ISS tot "SHUF" verdwijnt in het uitleesvenster.

# Uw eigen programma samenstellen

(Geprogrammeerd afspelen)

U kunt de afspeelvolgorde van maximum 20 muziekstukken op een CD bepalen.

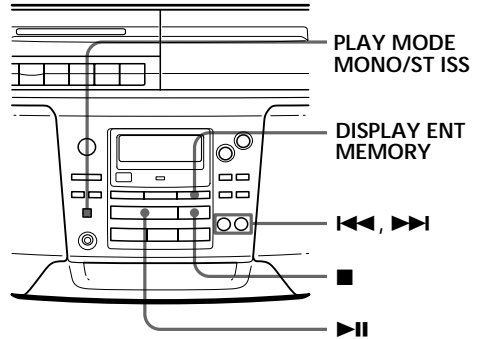

Op de afstandsbediening (alleen CFD-S38/S38L)

- 1 Druk op ■.
- 2 Druk op MODE tot "PGM" verschijnt in het uitleesvenster.
- 3 Druk op de cijfertoetsen voor de muziekstukken die u wilt programmeren in een bepaalde volgorde.
- 4 Druk op ►.

- 1 Druk op ■.  
"Cd" verschijnt in het uitleesvenster.
- 2 Druk op PLAY MODE • MONO/ST ISS tot "PGM" verschijnt in het uitleesvenster.
- 3 Programmeer de muziekstukken met behulp van ◀◀ of ▶▶ en vervolgens op DISPLAY ENT • MEMORY.



Geprogrammeerd muziekstuk — Afspeelvolgorde

De geprogrammeerde muziekstukken verschijnen in de muziekkalender.

- 4 Druk op ►► om geprogrammeerd afspelen te starten.



### Tips

- U kunt hetzelfde programma opnieuw afspelen omdat het wordt bewaard tot u de CD-houder opent.
- U kunt uw eigen programma opnemen. Na het programmeren brengt u een blanco cassette in en drukt u op ● om de opname te starten.

### Geprogrammeerd afspelen annuleren

Druk op PLAY MODE • MONO/ST ISS tot "PGM" in het uitleesvenster verdwijnt.

### De afspeelvolgorde controleren voor het afspelen.

Druk op DISPLAY ENT • MEMORY.

Bij elke druk op de toets verschijnt het nummer van het muziekstuk in de geprogrammeerde volgorde.

### Het huidige programma wijzigen

Druk eenmaal op ■ wanneer de CD is gestopt en tweemaal tijdens het afspelen. Het huidige programma wordt gewist. Maak dan een nieuw programma door de programmaprocedure te volgen.

# Geluidseffecten

## (LOOP/FLASH)

Tijdens het afspelen kunt u een gedeelte van een CD herhalen (LOOP) en “flashen” (FLASH).

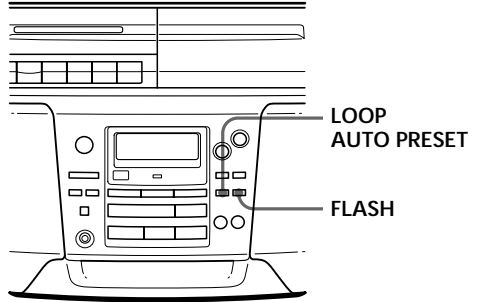

- 1 Speel een CD af.
- 2 Hou LOOP•AUTO PRESET of FLASH ingedrukt op het punt waarin u de functie wilt starten.

Om	Blijf drukken op
een gedeelte van een CD te herhalen	LOOP• AUTO PRESET
het CD-geluid te flashen	FLASH

### LOOP of FLASH annuleren

Laat de toets los.

De speler keert terug naar normale weergave.

# Vastleggen van zenders in het geheugen

U kunt radiozenders opslaan in het geheugen van de speler. U kunt maximum 30 radiozenders (CFD-S28L/S38L) of 20 radiozenders (CFD-S38), 10 voor elke band in elke gewenste volgorde opslaan.

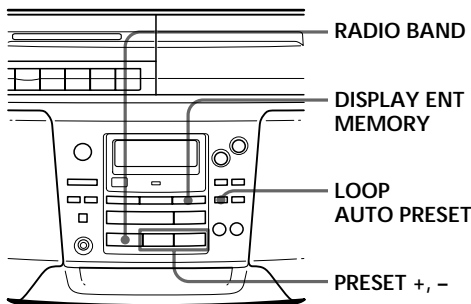

- 1 Druk op RADIO BAND tot de gewenste band verschijnt in het uitleesvenster.
- 2 Hou LOOP • AUTO PRESET 2 seconden lang ingedrukt tot "AUTO" verschijnt in het uitleesvenster.

De zenders worden opgeslagen vanaf de lage tot de hoge frequenties.

Op de afstandsbediening (alleen CFD-S38/S38L)

- 1 Druk op BAND tot de gewenste band verschijnt in het uitleesvenster.
- 2 Stemt af op de gewenste zender
- 3 Hou de cijfertoetsen waaronder u de nieuwe zender wilt opslaan 2 seconden lang ingedrukt.

Als een zender niet automatisch kan worden voor ingesteld

Een zender met een zwak signaal moet handmatig worden voor ingesteld.

- 1 Druk op RADIO BAND om de band te kiezen.
- 2 Stemt af op de gewenste zender
- 3 Hou DISPLAY ENT • MEMORY 2 seconden ingedrukt.
- 4 Druk op PRESET+ of - tot het gewenste voorinstelnummer (1 tot 10) voor de zender knippert in de muziekkalender.
- 5 Druk nogmaals op DISPLAY ENT • MEMORY. De nieuwe zender vervangt de oude.

# Afstemmen op vastgelegde zenders

Gebruik de cijfertoetsen op de afstandsbediening of PRESET +/- op de speler om af te stemmen op uw favoriete vooringestelde zenders.

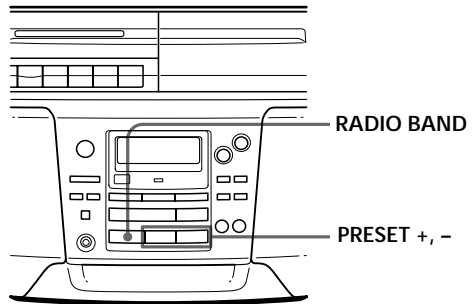

Op de afstandsbediening (alleen CFD-S38/S38L)

- 1 Druk op BAND om de band te kiezen.
- 2 Druk op de cijfertoetsen om af te stemmen op een vooringestelde zender.

- 1 Druk op RADIO BAND om de band te kiezen.
- 2 Druk op PRESET + of - om af te stemmen op een vooringestelde zender.

# De klok instellen

“- :- -” verschijnt in het uitleesvenster tot u de klok gelijk hebt gezet.

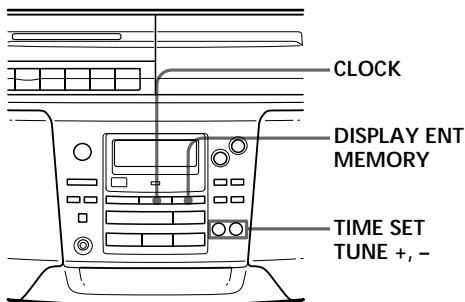

## Tip

Het  
tijdweergavesysteem:  
24-urensysteem

Voor u de klok gelijkzet, moet u de spanningsbron aansluiten (zie pagina 24).

- 1 Houd **CLOCK** 2 seconden ingedrukt totdat het uur gaat knipperen.



- 2 Druk op **TIME SET • TUNE +** of **-** totdat het huidige uur wordt weergegeven. Druk daarna op **DISPLAY ENT • MEMORY**.

De minuten gaan knipperen. Stel de minuten in door op **TIME SET • TUNE +** of **-** te drukken totdat de juiste tijd wordt weergegeven.

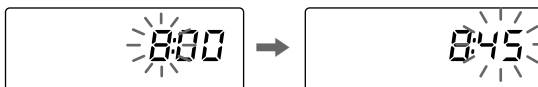

- 3 Druk op **DISPLAY ENT • MEMORY**.  
De klok begint te lopen vanaf 00 seconden.

# Wakker worden met muziek

U kunt zich op een vooraf ingesteld tijdstip laten wekken door muziek. U moet wel de klok gelijk hebben gezet (zie “De klok instellen” op pagina 21).

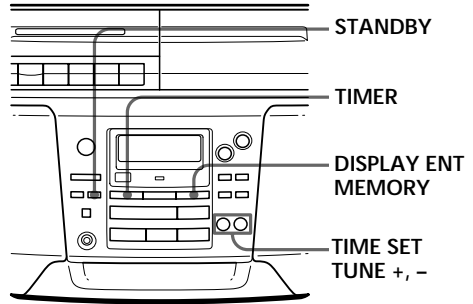

Vooraleer u begint moet u controleren of de ☹ (klok) indicatie niet oplicht in het uitleesvenster. Als die oplicht, druk dan op STANDBY.

## 1 Stel de te gebruiken geluidsbron in.

Is de bron	Dan doet u dit
de radio	Stem af op een zender
een CD	Plaats een CD in de CD-houder

## 2 Houd TIMER ingedrukt.

De aanduiding ☹ (klok) en de geluidsbron (“Cd” of “RADIO”) gaan knipperen.

## 3 Druk op TIME SET•TUNE + of - om de geluidsbron (“Cd” of “RADIO”) te selecteren en druk daarna op DISPLAY ENT•MEMORY.

## 4 Druk op TIME SET•TUNE + of - om het uur van de wektijd te kiezen en druk daarna op DISPLAY ENT•MEMORY.



Stel vervolgens de minuten in en druk weer op DISPLAY ENT•MEMORY.

## 5 Stel de timer in op het tijdstip waarop u de muziek wil afzetten. (Idem als stap 4.)

**Tips**

- Om de wachtstand te verlaten, drukt u op **STANDBY** om ☹ in het uitleesvenster te laten verdwijnen.
- De instellingen blijven bewaard tot u ze wist.

- 6** Druk op **TIME SET•TUNE +** of **-** om het geluidsvolume in te stellen en druk daarna op **DISPLAY ENT•MEMORY**.

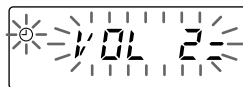

- 7** Druk op **STANDBY**.

De aanduiding ☹ verschijnt en het apparaat wordt uitgeschakeld.

Op de vooringestelde tijd schakelt de stroom in en begint de muziek te spelen. Na de vooringestelde duur schakelt de stroom weer uit en gaat het apparaat weer over naar de standby-stand.

### Als u de inschakeltijd wilt controleren of veranderen

Druk op **TIMER** en vervolgens op **DISPLAY ENT•MEMORY**. Bij elke druk op **DISPLAY ENT•MEMORY**, verschijnt een opgeslagen instelling in de bepaalde volgorde. Om de instelling te wijzigen, laat u die verschijnen en voert u ze opnieuw uit.

### Het apparaat gebruiken voordat het timer-afspelen begint

Als u het apparaat inschakelt, kunt u het gewoon gebruiken.

Als u het apparaat vóór de ingestelde tijd uitschakelt, zal het timer-afspelen op de ingestelde tijd beginnen.

Echter, wanneer u op de radio naar een andere zender luistert dan die welke u hebt ingesteld in stap 1 op pagina 22, zult u op de ingestelde tijd de laatstgekozen zender horen. Stem daarom af op de zender waarmee u gewekt wilt worden, voordat u het apparaat uitschakelt.

### Afspelen stoppen

Druk op **OPERATE** (of **POWER**) om het apparaat uit te schakelen.

# Gaan slapen met muziek

U kunt de speler zo instellen dat hij automatisch uitschakelt na 10, 20, 30, 60, 90 en 120 minuten, zodat u in slaap kunt vallen met muziek.

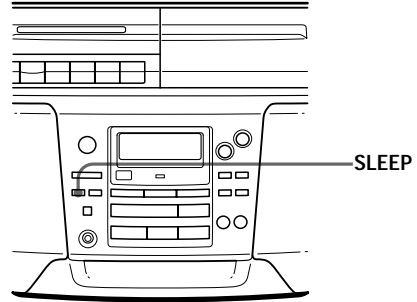

## Tip

U kunt in slaap vallen en wakker worden met verschillende muziek. Stel eerst de wektimer in (zie pagina 22), zet het toestel aan en stel de slaaptimer in. U kunt echter geen verschillende radiozenders opslaan.

## Opmerking

Bij weergave van een cassette met behulp van deze functie: als de band aan één kant langer is dan de ingestelde tijd, wordt het toestel uitgeschakeld wanneer de band ten einde is.

- 1 Zet de gewenste geluidsbron aan.
- 2 Druk op SLEEP om "SLEEP" te laten verschijnen.
- 3 Druk op SLEEP om het aantal minuten te kiezen waarna de speler automatisch uitschakelt.

Bij elke druk op de toets verandert de indicatie als volgt:  
"60" → "90" → "120"  
→ geen indicatie →  
"10" → "20" → "30".



## De inslaapfunctie annuleren

Druk op OPERATE (of POWER) om het apparaat uit te schakelen.



# De spanningsbron kiezen

Het apparaat kan werken op netstroom of op batterijen.

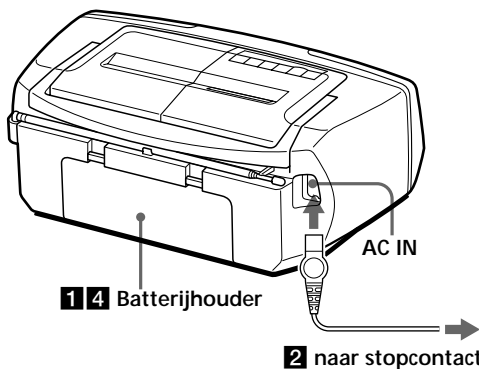

## 1 De noodbatterijen aanbrengen

Plaats vier R6 (AA-formaat) batterijen (niet meegeleverd) in de batterijhouder. Deze batterijen zorgen ervoor dat de gegevens in het geheugen bewaard blijven.

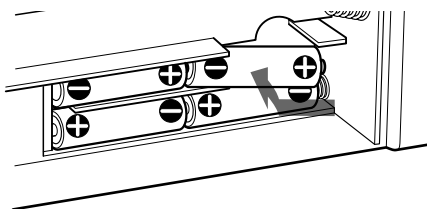

## Batterijen vervangen

Verwijder de batterijen zoals de afbeelding laat zien.

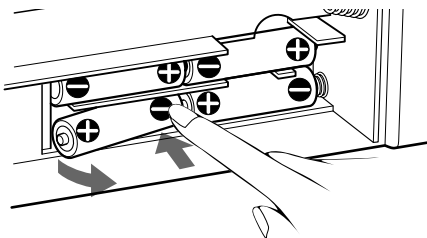

## 2 Het AC-netsnoer aansluiten

Sluit het ene uiteinde van het netsnoer aan op de AC IN ingang achteraan op het apparaat en het andere uiteinde op een stopcontact.

## De spanningsbron kiezen (vervolg)

### 3 Plaats batterijen in de afstandsbediening (alleen CFD-S38/S38L)

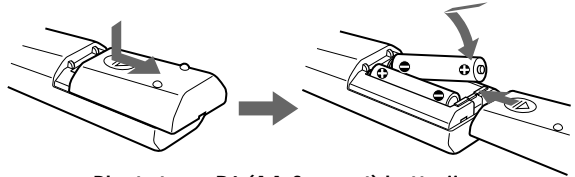

Plaats twee R6 (AA-formaat) batterijen (niet bijgeleverd)

### Batterijen vervangen

Bij normaal gebruik gaan de batterijen ongeveer zes maanden mee. Wanneer de afstandsbediening niet goed meer werkt, moeten alle batterijen door nieuwe worden vervangen.

#### Opmerking

*Alleen CFD-S38/S38L:* Wanneer u het toestel op batterijen laat werken, kunt u het toestel niet aanzetten met behulp van de afstandsbediening.

#### Tip

Vervang de batterijen wanneer de OPR/BATT indicator nog maar zwak oplicht of wanneer het apparaat niet meer werkt. Vervang alle batterijen door nieuwe. Vóór u de batterijen vervangt, moet u de CD uit de speler halen.

### 4 Gebruik van het apparaat op batterijen

Plaats zes R20 (D-formaat) batterijen (niet bijgeleverd) in het batterijvak.

Trek de stekker uit het stopcontact, indien u de speler op batterijen wil laten werken.

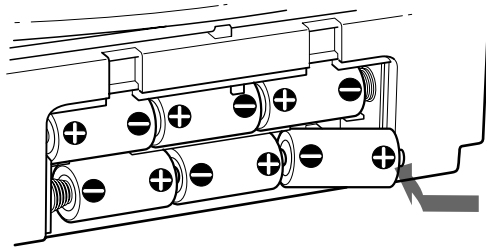

# De audio emphasis selecteren (SOUND/MEGA BASS)

U kunt de akoestiek van het geluid wijzigen.

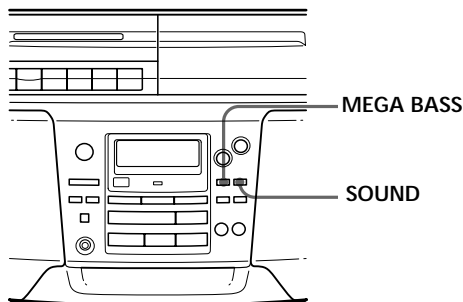

## Geluidskarakteristieken selecteren

Druk herhaaldelijk op SOUND om de gewenste akoestiekinstelling te kiezen.

Selecteer	Voor de weergave van
ROCK	sterke, heldere geluiden met de nadruk op laag en hoog bereik audio
POP	lichte, heldere geluiden met de nadruk op hoog en midden bereik audio
LIVE	percussiegeluiden met de nadruk op bas audio
VOCAL	de aanwezige vocalen, met de nadruk op midden bereik audio
OFF	het gehele dynamische bereik van muziek zoals bij klassieke muziek

## Het basgeluid versterken

Druk op MEGA BASS.

“MEGA BASS” verschijnt in het uitleesvenster.

Druk nogmaals op deze knop om weer naar de normale geluidswaergave terug te keren.

# Voorzorgsmaatregelen

## Veiligheid

- De laserstraal in dit toestel is schadelijk voor de ogen, zodat u de behuizing niet mag openen. Laat dat over aan bevoegd personeel.
- Mocht er vloeistof of een klein voorwerp in een van de componenten terechtkomen, verbreek dan de aansluiting op het stopcontact en laat de betreffende component eerst door een deskundige nakijken alvorens deze weer in gebruik te nemen.

## Netspanning

- Gebruik het meegeleverde netsnoer voor werking op netspanning. Gebruik geen ander type netsnoer.
- Zolang het netsnoer op het stopcontact aangesloten is, blijft de stereo-installatie onder spanning staan, ook al is de installatie zelf uitgeschakeld.
- Gebruik zes R20 (D-formaat) batterijen wanneer u het apparaat op batterijen wil laten werken.
- Wanneer u de batterijen niet gebruikt, verwijder ze dan om beschadiging ten gevolge van lekken of corrosie te vermijden.
- Het typeplaatje met bedrijfsspanning, stroomverbruik, enzovoort bevindt zich aan de onderzijde.

## Plaatsing

- Plaats het apparaat niet in de buurt van een warmtebron of waar het blootstaat aan rechtstreeks zonlicht, overmatig stof of schokken.
- Plaats het apparaat op een vlakke, stabiele ondergrond.
- Plaats niets binnen 10 mm van de zijkant. De ventilatie-openingen moeten vrij blijven voor een correcte werking en een lange levensduur van de componenten.
- Wanneer het apparaat wordt achtergelaten in een auto die in de zon geparkeerd staat, moet u ervoor zorgen dat het niet bloot wordt gesteld aan rechtstreekse zonnestraling.
- Aangezien er een sterke magneet wordt gebruikt in de luidsprekers, dient u credit-cards met een magnetische codering en horloges met een opwindmechanisme uit de buurt van het apparaat te houden om eventuele beschadiging door de magneet te voorkomen.

## Bediening

- Wanneer de compact disc speler rechtstreeks van een koude in een warme omgeving wordt gebracht, of als deze in een erg vochtige kamer wordt geplaatst, kan op de lens binnenin het apparaat vocht uit de lucht condenseren. Als dit zich voordoet, zal de compact disc speler niet functioneren. Verwijder de disc en laat het apparaat ongeveer een uur aanstaan, zodat alle condens verdwijnt.
- Is het apparaat een tijdlang niet gebruikt, zet het dan in de weergavestand en laat het zonder cassette enkele minuten warmdraaien alvorens het te gebruiken.

Mocht u vragen hebben of problemen met de bediening, aarzel dan niet contact op te nemen met de dichtstbijzijnde Sony dealer.

## In verband met CD's

- Veeg voor het afspelen de compact disc schoon met een zacht reinigungsdoekje. Veeg licht over het oppervlak van het midden naar de rand van de disc.



- Gebruik voor het reinigen geen oplosmiddelen zoals benzine of thinner, noch in de handel verkrijgbare vloeistoffen of anti-statische spray bestemd voor het reinigen van conventionele grammofoonplaten.

- Stel compact discs niet bloot aan direct zonlicht of warmte van een kachel of radiator. Laat ook geen discs achter in een in de zon geparkeerde auto, aangezien de temperatuur hierin bijzonder hoog kan oplopen.
- Plak geen papier of stickers op de CD en kras er niet op.
- Vergeet niet de compact disc na gebruik weer in het bijbehorende doosje op te bergen.

Een kras, vuil of vingerafdrukken op een compact disc kunnen leiden tot sporingfouten.

## In verband met cassettes

- Om een cassette tegen abusievelijk wissen te beschermen, breekt u het wispreventienokje uit voor de cassettekant waarvan u de opnamen wilt beveiligen (A of B). Als u een beveiligde cassette later weer voor opname geschikt wilt maken, dient u de ontstane opening(en) met een stukje plakband te bedekken.

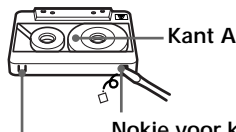

- Het gebruik van cassettes met een speelduur van meer dan 90 minuten is niet aangeraden, tenzij voor langdurige, ononderbroken opname of weergave.

# Verhelpen van storingen

	Symptoom	Mogelijke oplossingen
Algemeen	Het apparaat kan niet aangeschakeld worden.	<ul style="list-style-type: none"> <li>• Sluit het netsnoer goed aan in het stopcontact.</li> <li>• Controleer of de batterijen correct zijn geplaatst.</li> <li>• U kunt de speler niet aanzetten d.m.v. de afstandsbediening wanneer het apparaat op batterijen werkt (alleen CFD-S38/S38L).</li> </ul>
	Geen geluid.	<ul style="list-style-type: none"> <li>• Controleer of de gewenste functie in het uitleesvenster staat.</li> <li>• Regel het volume.</li> <li>• Verbreek de aansluiting van de hoofdtelefoon als u via de luidsprekers wilt luisteren.</li> </ul>
	Er is ruis te horen.	<ul style="list-style-type: none"> <li>• Iemand gebruikt een GSM of een ander apparaat dat radiogolven produceert in de buurt van de speler. → Verwijder de GSM, enz uit de buurt van de speler.</li> </ul>
Compact disc speler	In het uitleesvenster staat "no disc", ook al is er een CD aanwezig.	<ul style="list-style-type: none"> <li>• Plaats de CD met het label naar boven.</li> </ul>
	De CD speelt niet.	<ul style="list-style-type: none"> <li>• Controleer of de CD-houder gesloten is.</li> <li>• Plaats de CD met het label naar boven.</li> <li>• Maak de CD schoon.</li> <li>• Verwijder de CD en laat de CD-houder ongeveer een uur open om condens te laten verdampen.</li> <li>• Controleer of "Cd" verschijnt in het uitleesvenster.</li> </ul>
	Wegvallend geluid.	<ul style="list-style-type: none"> <li>• Verlaag het volume.</li> <li>• Maak de CD schoon of vervang hem wanneer hij zwaar is beschadigd.</li> <li>• Zet het apparaat op een trillingsvrije plaats.</li> </ul>
Radio	Het geluid klinkt zwak of de kwaliteit is beneden peil.	<ul style="list-style-type: none"> <li>• Vervang alle batterijen door nieuwe indien deze uitgeput zijn.</li> <li>• Zet het apparaat verder van de TV vandaan.</li> <li>• Als u de afstandsbediening gebruikt terwijl u naar een AM of MG/LG-uitzending luistert, kan er wat storing optreden. Dit is onvermijdelijk en duidt niet op een storing.</li> </ul>
	Het beeld van uw TV wordt gestoord.	<ul style="list-style-type: none"> <li>• Wanneer u een FM-uitzending beluistert met het apparaat in de buurt van een TV met binnenhuisantenne, moet u het apparaat verder van de TV vandaan zetten.</li> </ul>

	Symptoom	Mogelijke oplossingen
Cassettedeck	De band loopt niet hoewel er op een bandloopfunctietoets is gedrukt.	<ul style="list-style-type: none"> <li>• Zorg dat de cassettehouder goed is gesloten.</li> </ul>
	De REC ● toets werkt niet/ Afspelen van de cassette is niet mogelijk.	<ul style="list-style-type: none"> <li>• Controleer of het wispreventienokje van de cassette niet is afgebroken.</li> <li>• Controleer of "TAPE" verschijnt in het uitleesvenster.</li> </ul>
	Eerdere opnamen worden onvoldoende gewist.	<ul style="list-style-type: none"> <li>• Reinig de wiskoppen (zie blz. 32).</li> <li>• Vervang alle batterijen door nieuwe indien deze uitgeput zijn.</li> <li>• De cassette werd opgenomen in de stand TYPE II (high position) of TYPE IV (metal). Neem op in de stand TYPE I (normal) en speel af.</li> </ul>
	Opnemen is niet mogelijk.	<ul style="list-style-type: none"> <li>• Controleer of de cassette correct is ingebracht.</li> <li>• Controleer of het wispreventienokje niet is afgebroken.</li> </ul>
	Zwak geluid/Slechte geluidskwaliteit.	<ul style="list-style-type: none"> <li>• Reinig de koppen, aandrukrollen en capstanassen (zie blz. 32).</li> <li>• Demagnetiseer de koppen met behulp van een demagnetiseerder (zie blz. 32).</li> </ul>
	Het geluid wordt vervormd.	<ul style="list-style-type: none"> <li>• Er wordt een cassette TYPE II (hoge positie) of TYPE IV (metaal) gebruikt. Kies alleen cassettes TYPE I (normaal).</li> </ul>
Timer	De timer werkt niet.	<ul style="list-style-type: none"> <li>• Controleer of de klok de juiste tijd aangeeft.</li> <li>• Controleer of de verbinding met de spanningsbron niet is verbroken.</li> <li>• Controleer of de aanduiding ⊖ (klok) zichtbaar is.</li> </ul>
	De afstandsbediening werkt niet	<ul style="list-style-type: none"> <li>• Vervang alle batterijen in de afstandsbediening door nieuwe indien deze uitgeput zijn.</li> <li>• Zorg ervoor dat de afstandsbediening recht op de afstandsbedieningssensor van het apparaat wordt gericht.</li> <li>• Zorg ervoor dat er zich geen obstakels bevinden tussen het apparaat en de afstandsbediening.</li> <li>• Stel het apparaat zo op dat de infrarood sensor niet blootstaat aan krachtige verlichting zoals rechtstreeks zonlicht of fluorescentieverlichting.</li> <li>• Ga dichterbij het apparaat staan wanneer u de afstandsbediening gebruikt.</li> </ul>
Afstandsbediening (alleen CFD-S38/S38L)		

Als het apparaat na het opvolgen van bovenstaande aanwijzingen nog steeds niet naar behoren functioneert, trek dan het netsnoer uit het stopcontact en verwijder de batterijen.

Wacht tot alle aanduidingen in het uitleesvenster zijn gedoofd, stop het netsnoer opnieuw in het stopcontact en breng de batterijen weer aan. Indien de problemen nog niet zijn verholpen, raadpleeg dan een Sony handelaar.

# Onderhoud

## De lens schoonmaken

Als de lens vuil is, kan dit tot gevolg hebben dat er geluid uitvalt tijdens het afspelen van CD's. Schoonmaken met een in de handel zijnde blazer.

## Reinigen van de koppen en het bandloopwerk

Het is aanbevolen de koppen, de aandrukrollen en de capstan-assen na elke tien gebruiksuren te reinigen met een wattenstaafje dat licht bevochtigd is met reinigingsvloeistof of alcohol. Om verzekerd te zijn van de beste opnameresultaten, verdient het aanbeveling vóór iedere opname alle delen waarmee de band in aanraking komt schoon te maken.

## Demagnetiseren van de koppen

Na 20 à 30 gebruiksuren zal er zich in de koppen een dusdanig restmagnetisme hebben opgebouwd, dat dit verlies aan hoge tonen en bandruis tot gevolg heeft. In dat geval dient u de koppen en andere metalen onderdelen waarmee de band in contact komt te demagnetiseren met een in de handel verkrijgbare demagnetiseerder.

## Reinigen van de behuizing

Reinig de behuizing en de bedieningsorganen met een zachte doek, licht bevochtigd met een mild schoonmaakmiddel. Gebruik geen schuurpons, schuurmiddel of oplosmiddelen zoals alcohol of benzine.

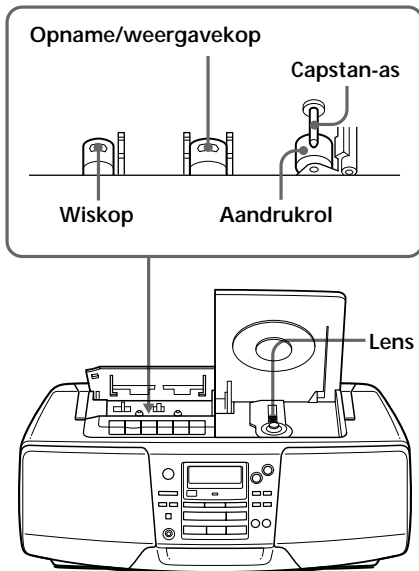

Wacht met het inbrengen van de cassette tot de schoongemaakte delen volledig droog zijn.



# Technische gegevens

## CD speler-gedeelte

Systeem

Compact disc digitaal audiosysteem

Eigenschappen van de laserdiode

Materiaal: GaAlAs

Golflengte: 780 nm

Emissietijd: continu

Uitgangsvermogen laser: minder dan 44,6  $\mu$ W

(Deze waarde voor het uitgangsvermogen is gemeten op een afstand van ca. 200 mm van het lensoppervlak van het optische blok met een diafragma van 7 mm.)

Draaisnelheid

200 r/min (rpm) to 500 r/min (rpm) (CLV)

Aantal kanalen

2

Frequentiebereik

20 - 20.000 Hz +1/-2 dB

Snelheidsfluctuaties

Beneden meetbare limiet

## Radio-gedeelte

Frequentiebereik

---

CFD-S28L/S38L

---

FM Centraal- en Oost-Europa

65 - 74 MHz

87,5 - 108 MHz

Andere landen

87,5 - 108 MHz

---

MG

531 - 1.602 kHz

---

LG

153 - 279 kHz

---

CFD-S38

---

FM

87,5 - 108 MHz

---

AM

531 - 1.602 kHz

---

IF

FM: 10,7 MHz

AM/MG/LG: 450 kHz

Antennes

FM: telescoopantenne

AM/MG/LG: ingebouwde ferroceptor

## Cassette recorder-gedeelte

Opnamesysteem

4 sporen, 2 kanalen, stereo

Snelspoeltijd

Ong. 120 sec. met Sony cassette C-60

Frequentiebereik

TYPE I (normaalband): 70 - 13.000 Hz

## Algemeen

Luidspreker

Breedband: 10 cm dia.,

6 ohm, conus-type (2)

Uitgangen

Hoofdtelefoon-uitgang (stereo mini-stekkerbus)

Voor hoofdtelefoon met impedantie van 16 - 68 Ohm

Maximum uitgangsvermogen

4,5 W + 4,5 W

Stroomvoorziening

Voor CD/radio/cassetterecorder:

230 V AC, 50 Hz

9 V gelijkstroom, 6 R20-batterijen (formaat D)

Voor noodvoeding van het geheugen:

6 V gelijkstroom, 4 R6-batterijen (formaat AA)

Voor afstandsbediening (alleen CFD-S38/S38L):

3 V gelijkstroom, 2 R6-batterijen (formaat AA)

Stroomverbruik

AC 25 W

Levensduur batterijen

Voor CD/radio/cassetterecorder:

---

**FM-opname**

---

Sony R20P: ong. 3,5 uur

---

Sony alkaline LR20: ong. 10 uur

---

**Cassetteweergave**

---

Sony R20P: ong. 1,5 uur

---

Sony alkaline LR20: ong. 5 uur

---

**CD-weergave**

---

Sony R20P: ong. 1 uur

---

Sony alkaline LR20: ong. 4 uur

---

Afmetingen

ong. 420 x 156 x 262 mm (b/h/d)

(incl. uitstekende delen)

Gewicht

ong. 4,7 kg (incl. batterijen)

Bijgeleverde toebehoren

Netsnoer (1)

Afstandsbediening (1) (alleen CFD-S38/S38L)

Wijzigingen in ontwerp en technische gegevens

voorbehouden zonder kennisgeving

## Los verkrijgbare toebehoren

Sony MDR stereo-hoofdtelefoon (serie)

---

# Index

## A

- Afspelen
  - een CD 4
  - een cassette 8
  - herhaald 14
  - van te voren ingestelde radiostations 20
- Audio emphasis 27

## B

- Batterijen
  - voor afstandsbediening (alleen CFD-S38/S38L) 26
  - voor de speler 26
  - voor noodvoeding van het geheugen 25

## C

- CD-speler 12

## D

- De spanningsbron kiezen 25
- Demagnetiseren van de cassettekoppen 32

## E

- Een bepaald punt in een muziekstuk zoeken 13
- Eigen programma maken 16

## F

- FLASH 18

## G

- Geprogrammeerd afspelen 16

## H, I, J

- Herhaald afspelen 14

## K

- Klok instellen 21

## L

- LOOP 18
- Luisteren naar de radio 6

## M

- MEGA BASS 27

## N

- Netspanningskabel aansluiten 25

## O

- Opnemen op een cassette 10
- Opstelling 25

## P, Q

- Problemen oplossen 30

## R

- Radio-ontvangst verbeteren 7
- Radiostations
  - afspelen 20
  - van te voren instellen 19
- Reiniging
  - behuizing 32
  - cassettekoppen en bandloopwerk 32

## S

- Selecteren
  - audio emphasis 27
  - muziekstukken 5
- SOUND 27
- Spanningsbronnen 25

## T

- Timer
  - Inslapen met muziek 24
  - Wakker worden met muziek 22

## U

- Uitleesvenster 12
- Uitleesvenster gebruiken 12

## V

- Vastleggen van zenders in het geheugen 19

## W, X, Y, Z

- Willekeurig afspelen 15



## Advertência

Para evitar o risco de incêndio ou de choque eléctrico, não exponha o leitor à chuva nem à humidade.

Para evitar descargas eléctricas, não abra o aparelho. Solicite assistência somente a técnicos especializados.

## Informação

Nos modelos para a Europa

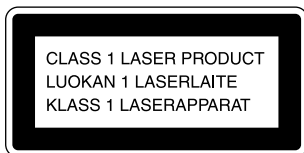

Este Leitor de Discos Compactos é classificado como aparelho CLASS 1 LASER. A etiqueta “CLASS 1 LASER PRODUCT” está localizada no exterior da base do aparelho.

## Advertência

Não instale o aparelho num espaço fechado, como por exemplo, uma estante ou um armário.

## Sobre o manual

As instruções contidas neste manual referem-se aos modelos CFD-S28L, CFD-S38 e CFD-S38L. Antes de começar a ler o manual, verifique o número do seu modelo.

O modelo CFD-S38L é utilizado para fins ilustrativos.

## Nota

O nome do selector que activa/desactiva o leitor está indicado abaixo:

“OPERATE”: CFD-S28L/S38L

“POWER”: CFD-S38

# Índice

## Operações básicas

- 4 Reprodução de CD
- 6 Ouvir rádio
- 8 Reprodução de cassetes
- 10 Gravação de cassetes

## O leitor de CD

- 12 Utilização do visor
- 13 Localizar um ponto específico numa faixa
- 14 Reprodução repetida de faixas (Reprodução por repetição)
- 15 Reproduzir faixas por ordem aleatória (Reprodução aleatória)
- 16 Criação do próprio programa (Reprodução programada)
- 18 Tirar partido dos efeitos de som (LOOP/FLASH)

## O rádio

- 19 Memorização de estações de rádio
- 20 Reprodução de estações de rádio memorizadas

## O temporizador

- 21 Acertar o relógio
- 22 Acordar ao som de música
- 24 Adormecer ao som de música

## Preparativos

- 25 Seleccionar as fontes de alimentação
- 27 Seleccionar a intensificação de som (SOUND/MEGA BASS)

## Informações adicionais

- 28 Precauções
- 30 Resolução de problemas
- 32 Manutenção
- 33 Especificações
- Última capa
- Índice

# Reprodução de CD

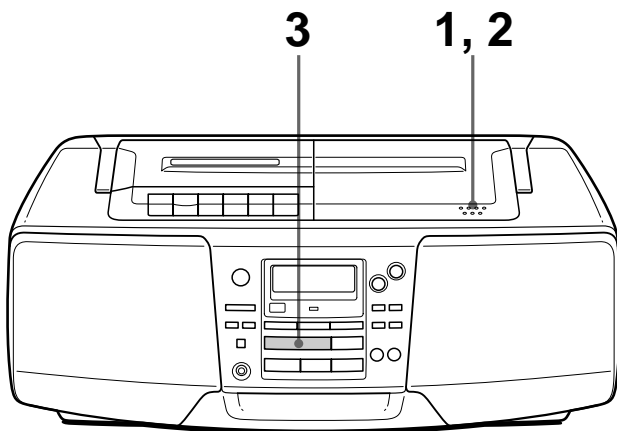

Ligar o cabo de alimentação CA fornecido (consulte a página 25).

**1**

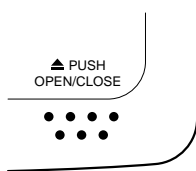

Carregue em ▲PUSH OPEN/CLOSE para abrir o compartimento de CD e coloque o CD.

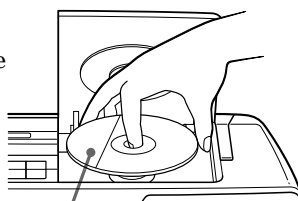

Com a etiqueta virada para cima

**2**

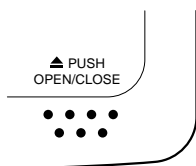

Feche a tampa do compartimento de CD.

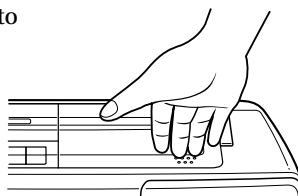

**3**



Carregue em ►II.

O leitor liga-se (ligação automática) e o leitor reproduz todas as faixas uma vez.

Visor

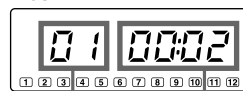

Número da faixa

Tempo de reprodução

## Utilize estas teclas para as operações adicionais

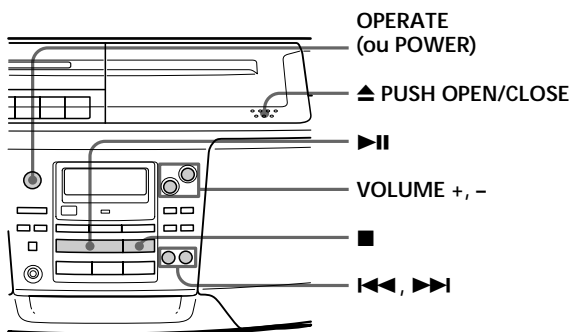
**Conselho**

Da próxima vez que quiser ouvir um CD, carregue em ▶▶. O leitor liga-se automaticamente e inicia a reprodução do CD.

Para	Carregue em
regular o volume	VOLUME +, - (VOL +, - no telecomando, só no modelo CFD-S38/S38L)
interromper a reprodução	■
fazer uma pausa na reprodução	▶▶ (■ no telecomando, só no modelo CFD-S38/S38L) Volte a carregar para retomar a reprodução após a pausa.
avançar para a próxima faixa	▶▶
recuar para a faixa anterior	◀◀
retirar o CD	▲ PUSH OPEN/CLOSE
ligar/desligar o leitor	OPERATE (ou POWER, consulte a página 2)

# Ouvir rádio

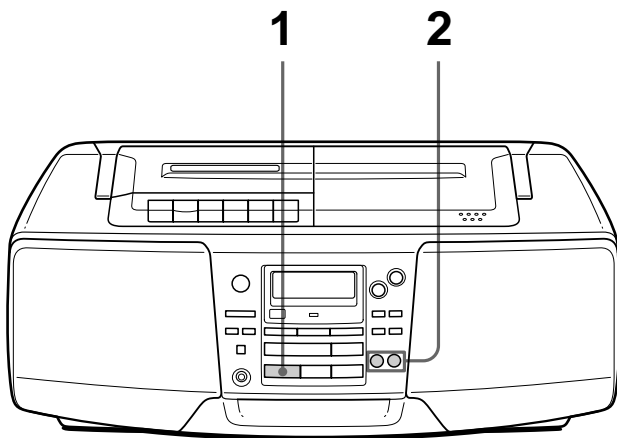

Ligar o cabo de alimentação CA fornecido (consulte a página 25).

**1**

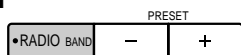

Carregue em **RADIO BAND** até aparecer a banda pretendida no visor (ligação automática).

Visor

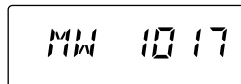

**2**

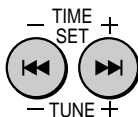

Carregue continuamente em **TIME SET** • **TUNE +** ou **-** (TUNE + ou - no telemando, só no modelo CFD-S38/S38L) até que os dígitos que compõem a frequência comecem a mudar no visor.

Indica uma transmissão FM estéreo

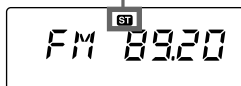

O leitor lê automaticamente as frequências de rádio e pára assim que encontrar uma estação que se ouça nitidamente.

Se não conseguir sintonizar uma estação, carregue no botão repetidamente e mude a frequência passo a passo.



Utilize estas teclas para as operações adicionais

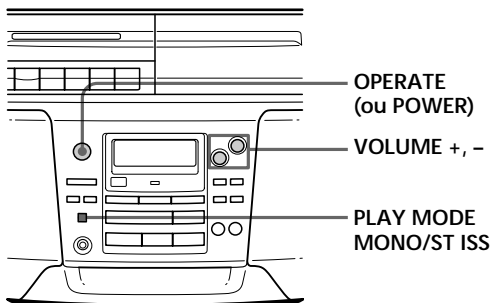

#### Conselhos

- Se a transmissão FM for muito ruidosa, carregue em PLAY MODE • MONO/ST ISS até aparecer “Mono” no visor e o rádio toca em mono.
- Quando quiser ouvir rádio, basta carregar na tecla RADIO BAND. O leitor liga-se automaticamente e começa a reproduzir a estação anterior.

Para	Carregue em
regular o volume	VOLUME +, - (VOL +, - no telecomando, só no modelo CFD-S38/S38L)
ligar/desligar o rádio	OPERATE (ou POWER, consulte a página 2)

#### Melhorar a recepção da transmissão

Reoriente a antena para FM. Reoriente o leitor para AM ou MW/LW.

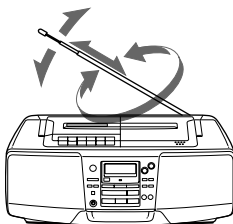

Para FM

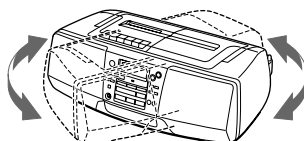

para AM/MW/LW

# Reprodução de cassetes

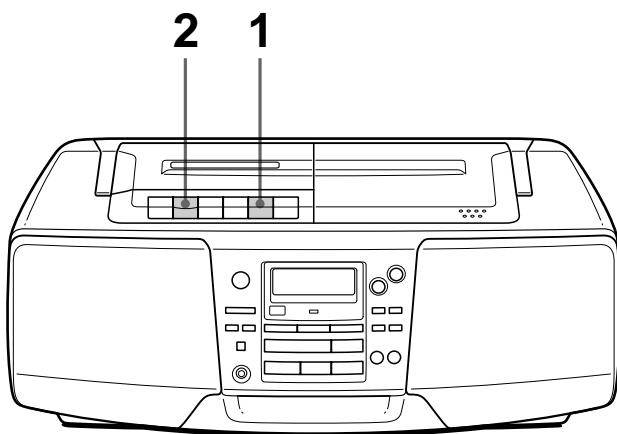

Ligar o cabo de alimentação CA fornecido (consulte a página 25).

1

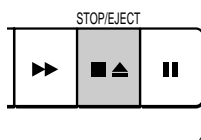

Carregue em ■▲ para abrir o compartimento de cassetes e introduza uma cassette gravada. Utilize apenas cassetes TYPE I (normal). Feche o compartimento.

Com o lado pretendido virado para cima

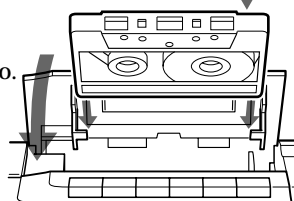

2

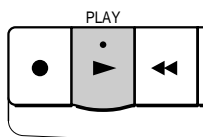

Carregue em ►.

O leitor liga-se (ligação automática) e inicia a reprodução.

Visor

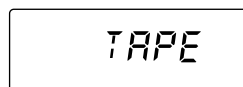

## Utilize estas teclas para as operações adicionais

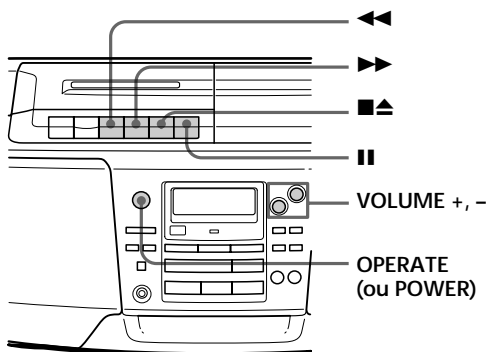
**Conselho**

Quando quiser ouvir uma cassette, carregue em ►. O leitor liga-se automaticamente e inicia a reprodução da cassette.

Para	Carregue em
regular o volume	VOLUME +, - (VOL +, - no telecomando, só no modelo CFD-S38/S38L)
interromper a reprodução	■▲
avançar rapidamente ou rebobinar a cassette	►► ou ◀◀
fazer uma pausa na reprodução	 Volte a carregar na tecla para retomar a reprodução após a pausa.
ejectar a cassette	■▲
ligar/desligar o leitor	OPERATE (ou POWER, consulte a página 2)

# Gravação de cassetes

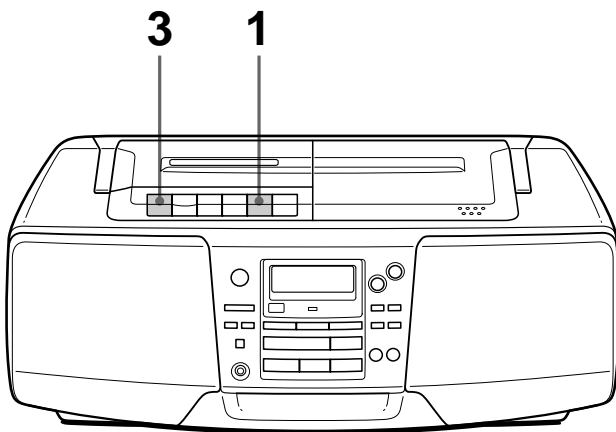

Ligar o cabo de alimentação CA fornecido (consulte a página 25).

1

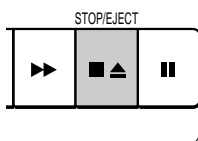

Carregue em **■▲** para abrir o compartimento das cassetes e coloque uma cassette virgem. Utilize apenas cassetes TYPE I (normal).

Com o lado que pretende gravar virado para cima

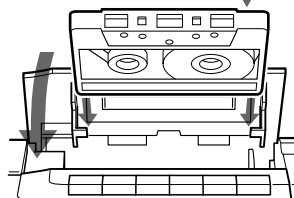

2



Selecione a fonte do programa que pretende gravar.

Para gravar a partir do leitor de CD, introduza um CD (consulte a página 4) e carregue em **■** na secção CD.

Visor

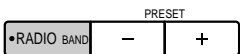
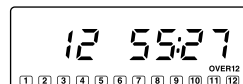

Para gravar a partir do rádio, sintonize a estação pretendida (consultar a página 6).

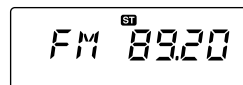

3

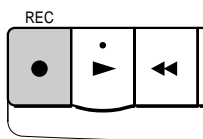

Carregue em ● para iniciar a gravação (▶ fica automaticamente carregada).

#### Conselhos

- A regulação ou a intensificação do som áudio (consultar a página 27) não afectam o nível de gravação.
- *Só no modelo CFD-S28L/S38L:*  
Se o programa em MW/LW fizer um ruído sibilante depois de ter carregado em ● no passo 3, carregue várias vezes em PLAY MODE • MONO/ST ISS (Selector de supressão de interferências) até reduzir ao mínimo o ruído.
- Para obter os melhores resultados possíveis, utilize a corrente CA como fonte de alimentação.
- Para apagar uma gravação, faça o seguinte:
  - 1 Introduza a cassette cuja gravação quer apagar.
  - 2 Carregue em FUNCTION para seleccionar "TAPE".
  - 3 Carregue em ●.

Utilize estas teclas para as operações adicionais

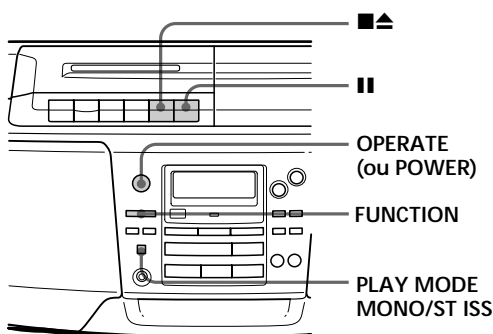

Para	Carregue em
interromper a gravação	■▲
fazer uma pausa na gravação	 Volte a carregar nesta tecla para retomar a gravação.
ligar/desligar o leitor	OPERATE (ou POWER, consulte a página 2)

# Utilização do visor

Pode obter informações sobre o CD através do visor.

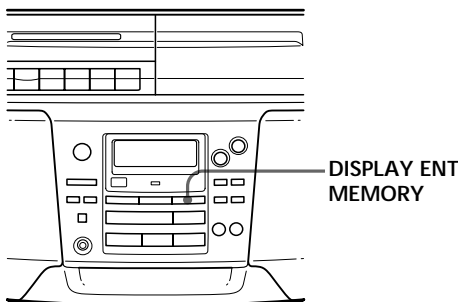

## Verificação do número total de faixas e do tempo de reprodução

Carregue em DISPLAY ENT•MEMORY no modo de paragem.

Se o CD tiver mais do que 12 faixas, “OVER 12” aparece no visor.

Tempo de reprodução total

Número total de faixas

Lista de músicas

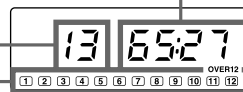

## Verificação do tempo restante

Carregue em DISPLAY ENT•MEMORY durante a reprodução do CD.

Os números das faixas que compõem a lista de músicas desaparecem depois de reproduzidos.

Para visualizar	Carregue em DISPLAY ENT•MEMORY
o número da faixa actual e o tempo que resta da faixa*	uma vez
número de faixas ainda por reproduzir e o tempo que resta do CD	duas vezes
o número da faixa actual e o tempo de reprodução	três vezes

\* Se o CD tiver mais do que 20 faixas, o tempo restante aparece como “-:-” no visor.

# Localizar um ponto específico numa faixa

Pode localizar rapidamente um ponto específico numa faixa enquanto estiver a ouvir um CD.

Também pode localizar uma faixa utilizando as teclas numéricas no telecomando (só no modelo CFD-S38/S38L).

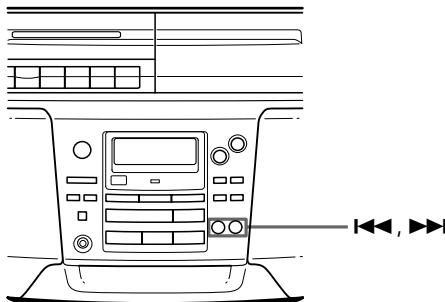

## Nota

*Só no modelo CFD-S38/S38L:*

Não pode começar a reproduzir se “SHUF” ou “PGM” estiverem iluminados no visor. Carregue em ■ para que a indicação deixe de estar iluminada .

## Conselho

*Só no modelo CFD-S38/S38L:*

Se localizar uma faixa cujo o número é superior a 10, carregue primeiro em >10 e depois nas teclas numéricas correspondentes.

Exemplo:

Para reproduzir a faixa número 23, carregue primeiro em >10 e depois no 2 e no 3.

Para localizar	Carregue em
um ponto enquanto ouve o som	▶▶ (avanço rápido) ou ◀◀ (rebobinagem) em modo de reprodução, carregando continuamente nesta tecla até encontrar o ponto pretendido
um ponto enquanto olha para o visor	▶▶ (avanço rápido) ou ◀◀ (rebobinagem) em modo de pausa, carregando continuamente nesta tecla até encontrar o ponto
directamente uma determinada faixa (só no modelo CFD-S38/S38L)	na tecla numérica de com o número da faixa no telecomando

# Reprodução repetida de faixas

(Reprodução por repetição)

Pode reproduzir faixas por várias vezes nos modos de reprodução normal, aleatória ou reprodução programada (consulte a página 16).

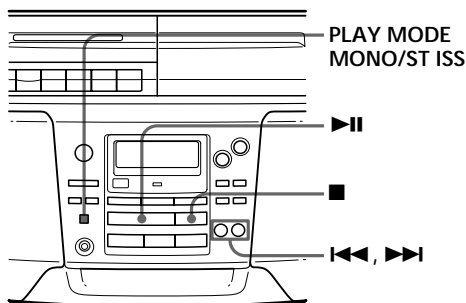

No telecomando (só no modelo CFD-S38/S38L)

- 1 Carregue em ■.
- 2 Carregue em MODE até que o modo de repetição pretendido apareça no visor.
- 3 Para iniciar a reprodução por repetição, execute uma das seguintes opções:
  - Se tiver seleccionado “REP 1”, seleccione a faixa carregando na tecla numérica com o número correspondente.
  - Se tiver seleccionado “REP ALL” ou “SHUF REP”, carregue em ▶.
  - Se tiver seleccionado “PGM REP”, programe as faixas (consulte o passo 3 na página 16) e depois carregue em ▶.

- 1 Carregue em ■.  
“Cd” aparece no visor.

- 2 Faça o seguinte.

Para repetir	Faça o seguinte
só uma faixa	<ol style="list-style-type: none"><li>1 Carregue em PLAY MODE• MONO/ST ISS até aparecer a indicação “REP 1”.</li><li>2 Carregue em ◀◀ ou ▶▶ para seleccionar a faixa que quer repetir.</li><li>3 Carregue em ▶▶.</li></ol>
todas as faixas	<ol style="list-style-type: none"><li>1 Carregue em PLAY MODE• MONO/ST ISS até aparecer a indicação “REP ALL”.</li><li>2 Carregue em ▶▶.</li></ol>
as faixas por ordem aleatória	<ol style="list-style-type: none"><li>1 Carregue em PLAY MODE• MONO/ST ISS até aparecer a indicação “SHUF REP”.</li><li>2 Carregue em ▶▶.</li></ol>
as faixas programadas	<ol style="list-style-type: none"><li>1 Carregue em PLAY MODE• MONO/ST ISS até aparecer a indicação “PGM REP”.</li><li>2 Programe as faixas (consulte o ponto 3, na página 16).</li><li>3 Carregue em ▶▶.</li></ol>

**Para cancelar a repetição da reprodução**

Carregue em PLAY MODE• MONO/ST ISS até que “REP” desapareça do visor.



# Reproduzir faixas por ordem aleatória

(Reprodução aleatória)

Pode reproduzir faixas por ordem aleatória.

No telecomando (só no modelo CFD-S38/S38L)

- 1 Carregue em ■.
- 2 Carregue várias vezes em MODE até aparecer no visor a indicação "SHUF".
- 3 Carregue em ►||.

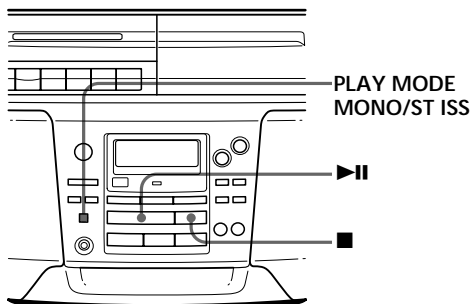

- 1 Carregue em ■.  
Aparece no visor a indicação "Cd".
- 2 Carregue em PLAY MODE•MONO/ST ISS até aparecer no visor a indicação "SHUF".
- 3 Carregue em ►|| para iniciar a reprodução aleatória.

## Para cancelar a reprodução aleatória

Carregue em PLAY MODE•MONO/ST ISS até desaparecer do visor a indicação "SHUF".

# Criação do próprio programa

(Reprodução programada)

Pode organizar a ordem de reprodução de um máximo de 20 faixas num CD.

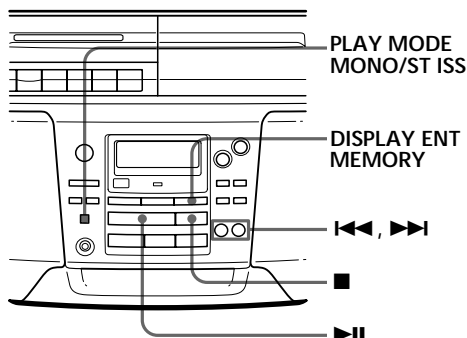

No telecomando (só no modelo CFD-S38/S38L)

- 1 Carregue em ■.
- 2 Carregue em MODE até aparecer no visor a indicação "PGM".
- 3 Carregue em nas teclas numéricas para as faixas cuja ordem de reprodução pretende programar.
- 4 Carregue em ►.

- 1 Carregue em ■.  
"Cd" aparece no visor.
- 2 Carregue em PLAY MODE • MONO/ST ISS até aparecer "PGM" no visor.
- 3 Carregue ◀◀ ou ▶▶ e depois carregue em DISPLAY ENT • MEMORY de acordo com as faixas cuja ordem de reprodução pretende programar.

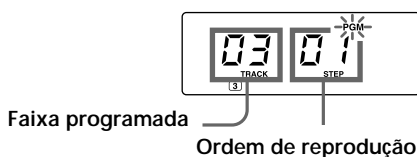

As faixas programadas aparecem na lista de músicas.

- 4 Carregue em ► para iniciar a reprodução programada.

### Sugestões

- Pode ouvir novamente o mesmo programa, uma vez que o programa fica guardado até abrir o compartimento de CD.
- Pode gravar o seu próprio programa. Depois de criar o programa, coloque uma cassete não gravada e carregue em ● para começar a gravar.

### Para cancelar a reprodução programada

Carregue em PLAY MODE • MONO / ST ISS até que “PGM” desapareça do visor.

### Para verificar a ordem das faixas antes da reprodução

Carregue em DISPLAY ENT • MEMORY.

Sempre que carrega nesta tecla, o número da faixa aparece pela ordem programada.

### Para alterar o programa em reprodução

Carregue uma vez em ■ se o CD estiver parado e duas vezes se este estiver a ser reproduzido. O programa em reprodução é apagado. Depois, crie um novo programa executando o procedimento de programação.

# Tirar partido dos efeitos de som

(LOOP/FLASH)

Pode repetir parte de um CD (LOOP) e pode fazer o “flashing” do som do CD (FLASH) durante a reprodução.

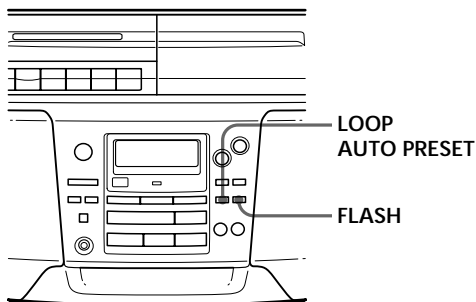

- 1 Reproduza um CD.
- 2 Carregue sem soltar em LOOP • AUTO PRESET ou FLASH no ponto em que quer começar a utilizar a função.

Para	Carregue sem soltar
repetir uma parte seleccionada de um CD	em LOOP • AUTO PRESET
fazer o “flashing” do som do CD	em FLASH

## Para cancelar a função LOOP ou FLASH

Solte a tecla.

O leitor regressa à reprodução normal.

# Memorização de estações de rádio

Pode memorizar estações de rádio na memória do leitor. Pode pré-programar um máximo de 30 estações de rádio (CFD-S28L/S38L) ou 20 estações de rádio (CFD-S38), 10 para cada banda, por qualquer ordem.

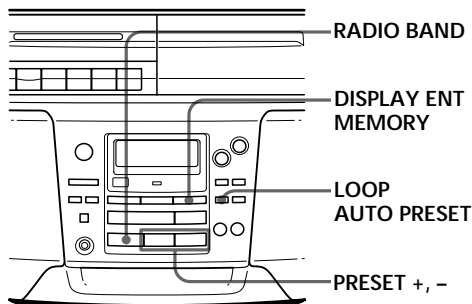

- 1** Carregue em RADIO BAND até que a banda pretendida apareça no visor.
- 2** Carregue sem soltar em LOOP • AUTO PRESET durante 2 segundos até que a indicação “AUTO” apareça no visor.

As estações são memorizadas começando pelas frequências mais baixas e acabando nas mais altas.

No telecomando (só no modelo CFD-S38/S38L)

- 1 Carregue em BAND até que a banda pretendida apareça no visor.
- 2 Sintonize a estação pretendida.
- 3 Carregue sem soltar nas teclas numéricas em que pretende memorizar a nova estação, durante 2 segundos.

**Se não conseguir memorizar a estação automaticamente**

Se a estação tiver um sinal fraco tem de a memorizar manualmente.

- 1 Carregue em RADIO BAND para seleccionar a banda.
- 2 Sintonize a estação pretendida.
- 3 Carregue sem soltar em DISPLAY ENT • MEMORY durante 2 segundos.
- 4 Carregue em PRESET + ou - até que o número de memória (1 a 10) em que pretende memorizar a estação apareça a piscar na lista de músicas.
- 5 Volte a carregar sem soltar em DISPLAY ENT • MEMORY.

A nova estação substitui a anterior.

# Reprodução de estações de rádio memorizadas

Depois de memorizar as estações, utilize as teclas numéricas do telecomando ou PRESET +/- no leitor, para sintonizar as suas estações preferidas.

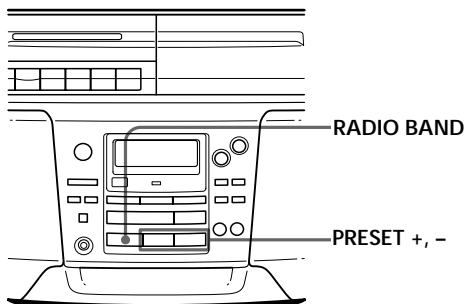

No telecomando (só no modelo CFD-S38/S38L)

- 1 Carregue em BAND para seleccionar a banda.
- 2 Carregue nas teclas numéricas para sintonizar uma estação memorizada.

- 1 Carregue em RADIO BAND para seleccionar a banda.
- 2 Carregue em PRESET + ou - para sintonizar uma estação memorizada.

# Acertar o relógio

Antes de acertar o relógio, a indicação “- :- -” aparece no visor.

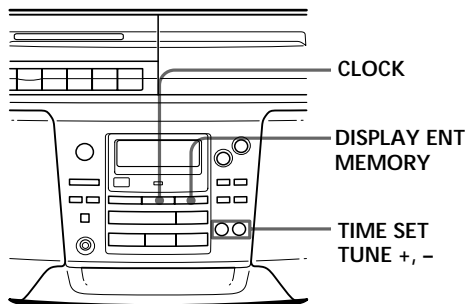

## Sugestão

- Sistema de visualização da hora:
- Sistema de 24 horas

Antes de acertar o relógio, ligue a fonte de alimentação (consulte a página 24).

- 1 Carregue sem soltar em CLOCK durante 2 segundos até o algarismo das horas começar a piscar.

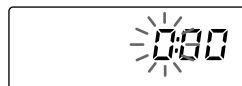

- 2 Carregue em TIME SET • TUNE + ou - até acertar o relógio. Depois, carregue em DISPLAY ENT • MEMORY.

Os algarismos dos minutos começam a piscar. Acerte os minutos carregando em TIME SET • TUNE + ou - até ver os minutos pretendidos.



- 3 Carregue em DISPLAY ENT • MEMORY. O relógio começa a funcionar a partir de 00 segundos.

# Acordar ao som de música

Pode acordar ao som de música a uma hora pré-programada. Verifique se acertou o relógio (“Acertar o relógio” na página 21).

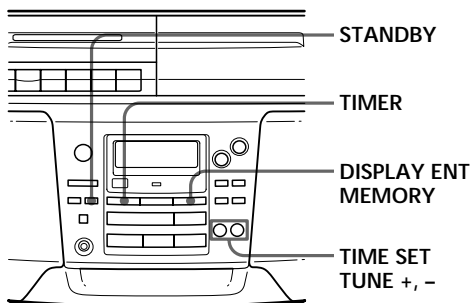

Antes de começar, verifique se a indicação ☺ (relógio) está acesa no visor. Se estiver, carregue em STANDBY.

- 1 Escolha a fonte de música que pretende reproduzir.

Para ouvir	Faça o seguinte
rádio	Sintonize uma estação
um CD	Introduza um CD

- 2 Carregue em TIMER.

A indicação ☺ (relógio) e da fonte de música (“Cd” ou “RADIO”) começam a piscar.

- 3 Selecciona a fonte de música (“Cd” ou “RADIO”) carregando em TIME SET•TUNE + ou - e depois em DISPLAY ENT•MEMORY.
- 4 Programe o temporizador para a hora em que pretende que a música comece a tocar carregando em TIME SET•TUNE + ou - e depois em DISPLAY ENT•MEMORY.

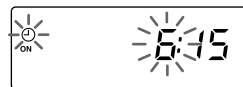

Programe os minutos e carregue em DISPLAY ENT•MEMORY.

- 5 Acerte o temporizador para a hora e minutos em que pretende que a música termine. (Execute a operação indicada no passo 4.)



**Conselhos**

- Para sair do modo de espera, carregue em STANDBY para fazer desaparecer a indicação ☹ do visor.
- As programações mantêm-se até serem alteradas.

- 6** Carregue em TIME SET•TUNE + ou - para regular o volume do som e depois em DISPLAY ENT•MEMORY.

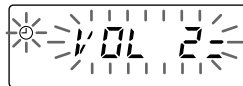

- 7** Carregue em STANDBY.

A indicação ☹ acende-se e o aparelho desliga-se.

À hora pré-programada, a corrente é activada e a música começa a tocar. À hora pré-programada para o desligar o leitor desliga-se e entra em modo de espera.

**Para confirmar/alterar a hora do início da reprodução**

Carregue em TIMER e depois em DISPLAY ENT•MEMORY. Sempre que carregar em DISPLAY ENT•MEMORY aparece uma das regulações memorizadas pela ordem por que foi regulada. Para alterar, faça aparecer a regulação pretendida e volte a introduzi-la.

**Para utilizar o leitor antes do início de uma reprodução temporizada**

Basta ligar o leitor para o poder utilizar.

Se desligar o leitor antes da hora pré-programada, a reprodução temporizada inicia-se à hora pré-programada.

No entanto, no caso do rádio, se estiver a ouvir uma estação diferente da que sintonizou no passo 1 da página 22, ouvirá, à hora pré-programada essa estação. Verifique se sintonizou a estação que pretende ouvir antes de desligar o leitor.

**Para parar a reprodução**

Carregue em OPERATE (ou POWER) para desactivar a função.

# Adormecer ao som de música

Pode regular o leitor para que se desligue automaticamente depois de decorridos 10, 20, 30, 60, 90 e 120 minutos, o que lhe permitirá adormecer ao som da música.

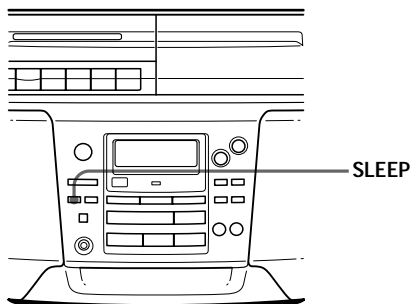

## Conselho

Pode adormecer e acordar ao som de músicas diferentes. Programe primeiro o temporizador para acordar (consulte a página 22), ligue a corrente e depois programe o temporizador Sleep. Não pode memorizar estações de rádio diferentes.

## Nota

Quando está a reproduzir uma cassete utilizando esta função. Se o comprimento da fita num dos lados for maior do que o tempo programado, o leitor só se desliga depois da fita chegar ao fim.

- 1 Reproduza a fonte de música pretendida.
- 2 Carregue em SLEEP até aparecer a indicação "SLEEP".
- 3 Carregue em SLEEP para seleccionar o número de minutos decorridos após os quais o leitor se irá desligar.

Sempre que carregar na tecla, a indicação muda pela ordem seguinte:  
"60" → "90" → "120"  
→ nenhuma indicação  
→ "10" → "20" → "30".



## Para cancelar a função adormecer

Carregue em OPERATE (ou POWER) para desactivar a função.

# Seleccionar as fontes de alimentação

Pode utilizar a corrente CA ou as pilhas como fontes de alimentação.

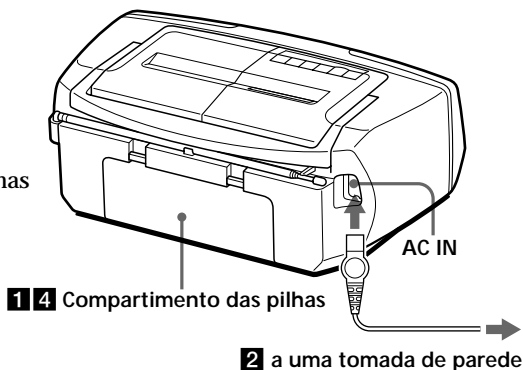

## 1 Colocar as pilhas de protecção dos dados da memória (back-up)

Coloque quatro pilhas R6 (tamanho AA) (não fornecidas) no compartimento das pilhas. Estas pilhas protegem os dados da memória.

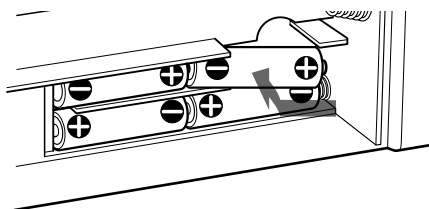

### Substituir as pilhas

Retire as pilhas como se mostra na ilustração.

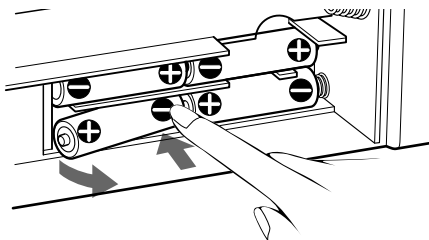

## 2 Ligar o cabo de corrente CA

Introduza uma das extremidades do cabo de alimentação CA na tomada AC IN localizada na parte posterior do leitor. Ligue a outra extremidade à tomada de parede.

continuação

## Seleccionar as fontes de alimentação (continuação)

### 3 Introduza as pilhas no telecomando (só no modelo CFD-S38/S38L)

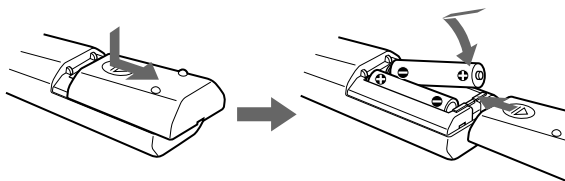

Introduza duas pilhas R6 (tamanho AA) (não fornecidas)

### Substituição das pilhas

Em condições normais, as pilhas devem durar cerca de seis meses. Quando já não puder controlar o leitor com o telecomando, coloque pilhas novas.

### Nota

*Só no modelo CFD-S38/S38L:*

Quando utilizar o leitor com pilhas, não pode ligar o leitor com o telecomando.

### Conselho

Substitua as pilhas quando a luz do indicador OPR/BATT estiver fraca ou quando o leitor parar de funcionar. Coloque pilhas novas. Antes de substituir as pilhas, retire o CD do leitor.

### 4 Utilização do leitor com pilhas

Introduza seis pilhas R20 (tamanho D) (não fornecidas) no respectivo compartimento.

Para utilizar o leitor com pilhas, desligue o cabo de corrente CA do leitor.

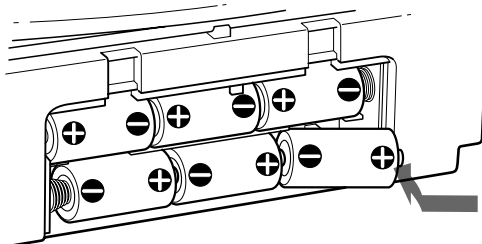

# Seleccionar a intensificação de som

(SOUND/MEGA BASS)

Pode melhorar o som da faixa que está a ouvir.

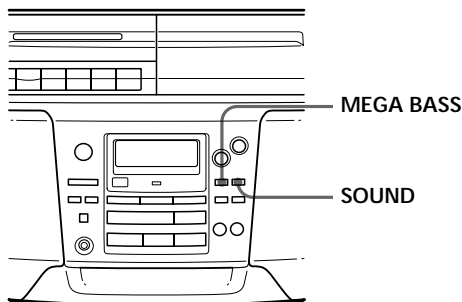

## Seleccionar as características do som

Carregue várias vezes em SOUND para seleccionar a intensificação do som pretendida.

Selecione	Para obter
ROCK	sons poderosos e nítidos, intensificando as gamas de som alta e baixa
POP	sons suaves e nítidos, intensificando as gamas de som alta e média
LIVE	sons de percussão, intensificando os graves
VOCAL	a presença de vocais, intensificando a gama de som média
OFF	toda a gama dinâmica para música como a música clássica

## Intensificar os sons graves

Carregue em MEGA BASS.

A indicação “MEGA BASS” aparece no visor.

Para voltar ao som normal, carregue de novo neste botão.

## Precauções

### Sobre a segurança

- Não desmonte a caixa do leitor de CD porque o raio laser utilizado neste aparelho pode provocar lesões ópticas. A reparação deve ser única e exclusivamente da responsabilidade de pessoal qualificado.
- Se deixar cair algum objecto sólido ou entornar líquidos para dentro do leitor, desligue-o e mande-o reparar por pessoal qualificado antes de voltar a utilizá-lo.

### Sobre as fontes de alimentação

- Para funcionamento CA, utilize o cabo de alimentação CA fornecido; não utilize nenhum outro tipo de cabo.
- Mesmo que tenha desligado o interruptor de corrente, o leitor só será desligado da fonte de alimentação CA (rede principal), depois de o desligar da tomada de parede.
- Para utilizar o leitor com pilhas, introduza seis pilhas R20 (tamanho D).
- Se não quiser utilizar as pilhas, retire-as para evitar danos possivelmente causados pelo derramamento do líquido das pilhas ou pela corrosão.
- A placa que indica a tensão de funcionamento, o consumo de energia, etc., encontra-se localizada na parte inferior do aparelho.

### Sobre a localização

- Não deixe o leitor perto de fontes de calor ou em locais expostos à incidência directa dos raios solares, com muito pó ou sujeitos a choques mecânicos.
- Não coloque o leitor numa superfície inclinada ou pouco estável.
- Não coloque nenhum objecto a uma distância inferior a 10 mm da caixa do aparelho. As aberturas de ventilação têm de estar desobstruídas para que o leitor funcione devidamente e de maneira a proteger os componentes.
- Se deixar o leitor num carro estacionado ao sol, escolha um local dentro do automóvel onde este não fique exposto à incidência directa dos raios solares.
- Devido à utilização de um íman potente nos altifalantes, mantenha os cartões de crédito com sistema de código magnético ou os relógios de corda longe do leitor, de modo a evitar possíveis danos provocados pelo referido íman.

### Sobre o funcionamento

- A humidade condensa-se na lente interna do leitor de CD, se o transportar directamente de um sítio frio para um sítio quente ou se o colocar numa sala muito húmida. Se isto acontecer, o leitor deixa de funcionar devidamente. Neste caso, retire o CD e aguarde cerca de uma hora até que a humidade se evapore.
- Se o leitor esteve muito tempo parado, regule-o para o modo de reprodução para que aqueça, antes de introduzir uma cassette.

Se surgirem problemas ou dúvidas sobre o funcionamento do leitor, contacte o agente Sony da sua zona.

### Notas sobre os CD

- Antes de reproduzir um CD, limpe-o com um pano de limpeza. Limpe-o do centro para fora.

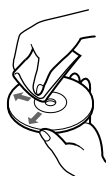

- Não utilize solventes tais como a benzina, diluente, produtos de limpeza disponíveis no mercado ou sprays anti-estáticos próprios para LPs em vinyl.
- Não exponha o CD à incidência directa dos raios solares ou a fontes de calor tais como condutas de ar quente, nem o deixe dentro de um carro estacionado ao sol porque poderá ocorrer um aumento considerável de temperatura no seu interior.

- Não cole papéis ou autocolantes no CD, nem risque a sua superfície.
- Depois de reproduzir o CD, guarde-o na respectiva caixa.

Se o CD estiver sujo, riscado ou com dedadas, poderão ocorrer erros de tracking.

### Notas sobre as cassetes

- Parta a patilha da cassette localizada no lado A ou B para evitar gravações accidentais. Se quiser gravar nessa cassette, cubra a patilha partida com fita adesiva.

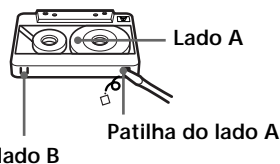

- Não se recomenda a utilização de uma cassette com mais de 90 minutos de tempo de reprodução excepto para gravações ou reproduções longas e contínuas.

# Resolução de problemas

	Problema	Solução
Geral	O aparelho não liga.	<ul style="list-style-type: none"><li>• Ligue bem o cabo de alimentação CA a uma tomada de parede.</li><li>• Verifique se introduziu correctamente as pilhas.</li><li>• Se o leitor estiver a funcionar com pilhas, não pode ser ligado através do telecomando (só no modelo CFD-S38/S38L).</li></ul>
	Não há som.	<ul style="list-style-type: none"><li>• Certifique-se de que a função que pretende utilizar aparece indicada no visor.</li><li>• Regule o volume.</li><li>• Desligue os auscultadores quando estiver a ouvir através dos altifalantes.</li></ul>
	Ouve-se ruído.	<ul style="list-style-type: none"><li>• Alguém está a utilizar um telefone portátil ou um aparelho que transmite ondas de rádio, perto do leitor. → Afaste o telefone portátil, etc., do leitor</li></ul>
Leitor de CD	Se, a indicação, “no disc”, aparecer no visor mesmo com um CD dentro do compartimento de CD:	<ul style="list-style-type: none"><li>• Coloque o CD com a face com etiqueta virada para cima.</li></ul>
	O leitor não reproduz o CD.	<ul style="list-style-type: none"><li>• Certifique-se de que o compartimento de CD está fechado.</li><li>• Coloque o CD com a etiqueta virada para cima.</li><li>• Limpe o CD.</li><li>• Retire o CD e deixe o compartimento de CD aberto durante cerca de uma hora para secar a humidade condensada.</li><li>• Verifique se indicação “Cd” aparece no visor.</li></ul>
	O som desaparece.	<ul style="list-style-type: none"><li>• Reduza o volume.</li><li>• Limpe o CD ou substitua-o se estiver muito danificado.</li><li>• Coloque o leitor num local sem vibrações.</li></ul>
Rádio	O som está muito baixo ou não tem qualidade.	<ul style="list-style-type: none"><li>• Se as pilhas estiverem gastas, substitua-as por umas novas.</li><li>• Afaste o leitor do televisor.</li><li>• Se está a utilizar o telecomando enquanto ouve rádio nas bandas AM ou MW/LW, podem surgir ruídos. Isto é inevitável.</li></ul>
	A imagem do televisor começa a tremer.	<ul style="list-style-type: none"><li>• Se estiver a ouvir um programa em FM perto de um televisor com antena interna, afaste o leitor do televisor.</li></ul>



	Problema	Solução
Leitor de cassetes	A fita da cassete não se move quando carrega numa tecla de funcionamento.	<ul style="list-style-type: none"> <li>• Feche correctamente o compartimento da cassete.</li> </ul>
	A tecla REC ● não funciona/A cassete não é reproduzida.	<ul style="list-style-type: none"> <li>• Certifique-se de que a patilha de segurança da cassete não foi removida.</li> <li>• Certifique-se de que a mensagem “TAPE” aparece no visor.</li> </ul>
	A fita não é apagada totalmente.	<ul style="list-style-type: none"> <li>• Limpe a cabeça de desgravação (ver página 32).</li> <li>• Se as pilhas estiverem gastas, substitua-as.</li> <li>• Está a reproduzir uma fonte gravada numa cassete TYPE II (high position) ou TYPE IV (metal) utilizando este aparelho. Grave numa cassete TYPE I (normal) e reproduza.</li> </ul>
	A cassete não grava.	<ul style="list-style-type: none"> <li>• Certifique-se de que a cassete foi introduzida correctamente.</li> <li>• Certifique-se de que a patilha de segurança da cassete está correctamente posicionada.</li> </ul>
	O som é fraco/A qualidade do som áudio é má.	<ul style="list-style-type: none"> <li>• Limpe as cabeças, o rolete e o cabrestante (ver página 32).</li> <li>• Desmagnetize as cabeças utilizando um desmagnetizador (ver página 32).</li> </ul>
	O som sai distorcido.	<ul style="list-style-type: none"> <li>• Está a utilizar uma cassete TYPE II (high position) ou TYPE IV (metal). Utilize apenas uma cassete TYPE I (normal).</li> </ul>
Temporizador	O temporizador não funciona.	<ul style="list-style-type: none"> <li>• Certifique-se de que a hora indicada pelo relógio está certa.</li> <li>• Verifique se a corrente CA foi cortada.</li> <li>• Certifique-se de que a indicação ☹ (relógio) aparece no visor.</li> </ul>
	O comando não funciona.	<ul style="list-style-type: none"> <li>• Se as pilhas do comando estiverem gastas, substitua-as.</li> <li>• Certifique-se de que está a apontar o comando na direcção do sensor remoto do leitor.</li> <li>• Retire todos os obstáculos que se interponham entre o comando e o leitor.</li> <li>• Certifique-se de que o sensor remoto não está exposto a luzes fortes, tais como à luz directa do sol ou a lâmpadas fluorescentes.</li> <li>• Quando utilizar o comando, aproxime-se do leitor.</li> </ul>
Telecomando (só no modelo CFD-S38/S38L)		

Se, após ter experimentado as sugestões acima mencionadas, os problemas subsistirem, desligue a corrente CA e retire todas as pilhas. Depois de todas as indicações do visor desaparecerem, ligue o aparelho à corrente e introduza novamente as pilhas. Se o problema não for solucionado, consulte o agente Sony.

# Manutenção

## Limpeza da lente

Se a lente estiver suja, poderão ocorrer quebras de som durante a leitura dos CD. Limpe a lente com um soprador de ar à venda no mercado.

## Limpar as cabeças e o caminho da fita

Para uma optimização da qualidade de reprodução e de gravação, limpe as cabeças, o rolete e o cabrestante com um cotonete ligeiramente embebido em líquido de limpeza ou em álcool depois de dez horas de funcionamento. No entanto, para efectuar uma gravação de boa qualidade, recomenda-se a limpeza de todas as superfícies percorridas pela fita, antes de cada gravação.

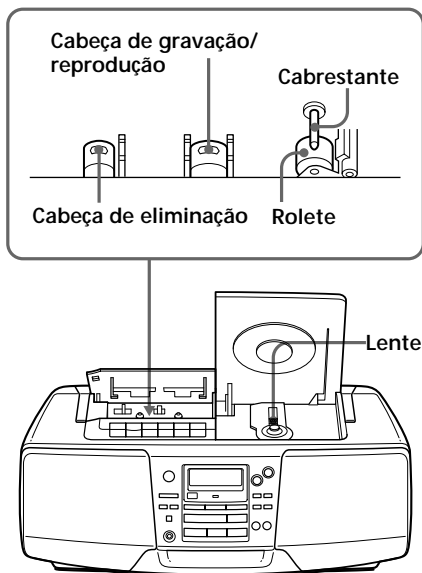

Depois da limpeza, as cassetes só devem ser introduzidas quando as áreas que foram limpas estiverem completamente secas.

## Desmagnetizar as cabeças da cassete

20 a 30 horas de funcionamento são suficientes para que se tenham depositado resíduos magnéticos nas cabeças da cassete, provocando a perda do som de frequências altas e ruídos sibilantes. Este é o momento adequado para desmagnetizar as cabeças e todas as peças metálicas da fita com um desmagnetizador de cabeças de cassetes disponível no mercado.

## Limpar a caixa

Limpe a caixa, o painel e os comandos com um pano suave, ligeiramente embebido em detergente diluído em água. Não utilize nenhum tipo de material abrasivo, pó de limpeza ou solvente, tal como álcool ou benzina.

# Especificações

## Secção do leitor de CD

### Sistema

Sistema áudio digital de CD

### Propriedades do diodo laser

Material: GaAlAs

Comprimento de onda: 780 nm

Duração da emissão: Contínua

Saída do laser: menos de 44,6  $\mu$ W

(Valor de saída medido a uma distância de aproximadamente 200 mm da superfície da lente da objectiva no bloco de leitura óptica com uma abertura de 7 mm.)

### Rotações

200 r/min (rpm) to 500 r/min (rpm) (CLV)

### Número de canais

2

### Resposta em frequência

20 - 20.000 Hz +1/-2 dB

### Vibração e oscilação

Inferior ao limite susceptível de ser medido

## Secção do rádio

### Gama de frequência

---

CFD-S28L/S38L

---

FM Europa central e oriental

65 - 74 MHz

87,5 - 108 MHz

Outros países

87,5 - 108 MHz

---

MW

531 - 1.602 kHz

---

LW

153 - 279 kHz

---

CFD-S38

---

FM

87,5 - 108 MHz

---

AM

531 - 1.602 kHz

### IF

FM: 10,7 MHz

AM/MW/LW: 450 kHz

### Antenas

FM: Antena telescópica

AM/MW/LW: Antena incorporada de barra em ferrite

## Secção do leitor de cassetes

### Sistema de gravação

Estéreo de 4-faixas e 2 canais

### Tempo de avanço rápido

Aprox. 120 seg. com cassette Sony C-60

### Resposta em frequência

TYPE I (normal): 70 - 13.000 Hz

## Geral

### Altifalante

Gama total: 10 cm dia.,

6 ohms, tipo cónico (2)

### Saídas

Jack dos auscultadores (mini-jack estéreo)

Para auscultadores com 16 - 68 ohms de impedância

### Potência máxima de saída

4,5 W + 4,5 W

### Requisitos de corrente

Para rádio, leitor de CD e cassetes:

230 V CA, 50 Hz

Pilhas 9 V DC, 6 R20 (tamanho D)

Para segurança dos dados da memória:

Pilhas 6 V DC, 4 R6 (tamanho AA)

Para o telecomando (só no modelo CFD-S38/S38L):

Pilhas 3 V DC, 2 R6 (tamanho AA)

### Consumo de corrente

CA 25 W

### Duração das pilhas

Para rádio, leitor de CD e cassetes:

---

### Gravação em FM

---

Sony R20P: aprox. 3,5 h

---

Sony alcalina LR20: aprox. 10 h

---

### Reproduzir uma cassette

---

Sony R20P: aprox. 1,5 h

---

Sony alcalina LR20: aprox. 5 h

---

### Reprodução de CD

---

Sony R20P: aprox. 1 h

---

Sony alcalina LR20: aprox. 4 h

### Dimensões

aprox. 420 x 156 x 262 mm (l/a/p)

(incl. peças salientes)

### Peso

aprox. 4,7 kg (incl. pilhas)

### Acessórios fornecidos

Cabo de alimentação CA (1)

Telecomando (1) (só no modelo CFD-S38/S38L)

Design e especificações sujeitos a alterações sem aviso prévio.

## Acessórios opcionais

Conjunto de auscultadores Sony MDR

---

# Índice

## A, B

Acertar o relógio 21

## C

Criar o seu próprio programa 16

## D

Desmagnetizar as cabeças da fita 32

## E

Estações de rádio  
pré-programar 19  
reproduzir 20

## F

FLASH 18  
Fontes de alimentação 25

## G, H

Gravar numa cassete 10

## I, J, K

Intensificação de som 27

## L

Leitor de CD 12  
Ligar o cabo de alimentação CA 25  
Limpar  
cabeças e caminho de transporte da fita 32  
caixa 32  
Localizar um ponto específico 13  
LOOP 18

## M, N

MEGA BASS 27  
Melhorar a recepção das emissões 7

## O

Ouvir rádio 6

## P, Q

Pilhas  
de back-up dos dados da memória 25  
do leitor 26  
do telecomando (só no modelo CFD-S38/S38L) 26  
Preparativos 25  
Pré-programar estações de rádio 19

## R

Reprodução aleatória 15  
Reprodução de programas 16  
Reprodução repetitiva 14  
Reproduzir  
estações de rádio pré-programadas 20  
faixas repetidamente 14  
um CD 4  
uma cassete 8  
Resolução de problemas 30

## S

Selecionar  
faixas 5  
intensificação de som 27  
Selecionar fontes de alimentação 25  
SOUND 27

## T

Temporizador  
Acordar ao som da música 22  
Adormecer ao som da música 24

## U

Utilizar o visor 12

## V, W, X, Y, Z

Visor 12