

# ***CD/DVD Player***

Gebruiksaanwijzing



***DVP-PR30***

# WAARSCHUWING

**Stel het toestel niet bloot aan regen of vocht. Zo kunt u het risico op brand of elektrische schokken verkleinen. Open de behuizing niet om elektrocutie te voorkomen. Laat het toestel alleen nakijken door bevoegd vakpersoneel. Het netsnoer mag alleen door bevoegd vakpersoneel worden vervangen. Batterijen of apparaten met geïnstalleerde batterijen mogen niet worden blootgesteld aan overmatige hitte, zoals zonlicht, vuur en dergelijke.**



Dit toestel is geklasseerd als CLASS 1 LASER product. Het label CLASS 1 LASER PRODUCT bevindt zich op de onderkant van het toestel.

## OPGELET

De optische instrumenten in dit toestel kunnen oogletsels veroorzaken. De laserstraal van deze CD/DVD-speler is schadelijk voor de ogen en bijgevolg mag u de behuizing niet proberen te openen. Laat het toestel alleen nakijken door bevoegd vakpersoneel.



Verwijdering van oude elektrische en elektronische apparaten (in de Europese Unie en andere Europese landen met afzonderlijke inzamelingsystemen)

Het symbool op het product of op de verpakking wijst erop dat dit product niet als huishoudelijk afval mag worden behandeld. Het moet echter naar een plaats worden gebracht waar elektrische en elektronische apparatuur wordt gerecycled. Als u ervoor zorgt dat

dit product op de correcte manier wordt verwijderd, voorkomt u voor mens en milieu negatieve gevolgen die zich zouden kunnen voordoen in geval van verkeerde afvalbehandeling. De recycling van materialen draagt bij tot het vrijwaren van natuurlijke bronnen. Voor meer details in verband met het recyclen van dit product, neemt u contact op met de gemeentelijke instanties, het bedrijf of de dienst belast met de verwijdering van huishoudafval of de winkel waar u het product hebt gekocht.



Verwijdering van oude batterijen (in de Europese Unie en andere Europese landen met afzonderlijke inzamelingsystemen)

Dit symbool op de batterij of verpakking wijst erop dat de meegeleverde batterij van dit product niet als huishoudelijk afval behandeld mag worden. Door deze batterijen op juiste wijze af te voeren, voorkomt u voor mens en milieu negatieve gevolgen die zich zouden kunnen voordoen in geval van verkeerde afvalbehandeling. Het recyclen van materialen draagt bij tot het vrijwaren van natuurlijke bronnen.

In het geval dat de producten om redenen van veiligheid, prestaties dan wel in verband met data-integriteit een permanente verbinding met batterij vereisen, dient deze batterij enkel door gekwalificeerd servicepersoneel vervangen te worden. Om ervoor te zorgen dat de batterij op een juiste wijze zal worden behandeld, dient het product aan het eind van zijn levenscyclus overhandigd te worden aan het desbetreffende inzamelingspunt voor de recyclage van elektrisch en elektronisch materiaal.

Voor alle andere batterijen verwijzen we u naar het gedeelte over hoe de batterij veilig uit het product te verwijderen.

Overhandig de batterij bij het desbetreffende inzamelingspunt voor de recyclage van batterijen.

Voor meer details in verband met het recyclen van dit product of batterij, neemt u contact op met de gemeentelijke instanties, het bedrijf of de dienst belast met de verwijdering van huishoudafval of de winkel waar u het product hebt gekocht.

De producent van dit product is Sony Corporation, 1-7-1 Konan Minato-ku Tokyo, 108-0075 Japan. De erkende vertegenwoordiger voor EMC en productveiligheid is Sony Deutschland GmbH, Hedelfinger Strasse 61, 70327 Stuttgart, Duitsland. Voor vragen over dienstverlening of garantie raadpleegt u de contactadressen in de aparte documenten over dienstverlening en garantie.

## Vorzorgsmaatregelen Veiligheid

- Dit toestel werkt op 220 – 240 V AC, 50/60 Hz. Kijk of dit voltage overeenstemt met de plaatselijke netspanning.
- Het naamplaatje bevindt zich onderaan op het toestel.
- Plaats geen met vloeistof gevulde voorwerpen zoals bijvoorbeeld een vaas op het toestel om elektrocutie of brand te voorkomen.

## Installatie

- Zet het apparaat niet schuin. Het apparaat is ontworpen voor gebruik in horizontale stand.
- Houd zowel het apparaat als discs uit de buurt van apparatuur waarin een krachtige magneet gebruikt wordt, zoals een grote luidspreker of magnetronoven.
- Plaats geen zware voorwerpen op het toestel.

## Bliksem

Voor extra bescherming voor deze set tijdens onweer of als deze langdurig zonder toezicht of ongebruikt wordt gelaten, trekt u deze uit het stopcontact. Dit voorkomt schade aan de set door bliksem en stroomstoten.

## Opmerkingen over discs

- Pak de disc vast bij de randen zodat deze schoon blijft. Raak het oppervlak niet aan. Stof, vingerafdrukken of krassen op de disc kunnen storingen veroorzaken.



- Stel een disc niet bloot aan direct zonlicht of warmtebronnen, zoals heteluchtkanalen, en laat deze niet achter in een auto die in de volle zon geparkeerd staat en waarin de temperatuur sterk kan oplopen.
- Berg discs na gebruik weer op in de hoesjes.
- Reinig de disc met een zachte doek. Veeg de disc van binnen naar buiten schoon.



- Gebruik geen oplosmiddelen, zoals benzine, thinner en in de handel verkrijgbare reinigingsmiddelen voor, of antistatische sprays voor grammofoonplaten.
- Als u het label voor de disc hebt afgedrukt, moet u het label laten drogen voordat u de disc gaat afspelen.

# Voorzorgsmaatregelen

## Veiligheid

Indien er een voorwerp of vloeistof in de behuizing terecht komt, moet u de stekker uit het stopcontact trekken en de speler laten nakijken door een deskundige voordat u deze weer gaat gebruiken.

## Spanningsbronnen

- De speler blijft onder (net) spanning staan zolang de stekker in het stopcontact zit, ook al is de speler zelf uitgeschakeld.
- Trek de stekker uit het stopcontact indien u van plan bent de speler gedurende lange tijd niet te gebruiken. Trek altijd aan de stekker zelf en nooit aan het netsnoer.

## Plaatsing

- Installeer de speler op een goed geventileerde plaats om te voorkomen dat deze te warm wordt.
- Plaats de speler niet op een zachte ondergrond zoals een tapijt.
- Installeer de speler niet in de buurt van warmtebronnen of op een plaats waar deze is blootgesteld aan directe zonnestraling, overmatige hoeveelheden stof of mechanische schokken.
- Installeer dit toestel niet in een nauwe ruimte, zoals een boekenrek of iets dergelijks.
- Stel de speler zodanig op dat de stekker van het netsnoer onmiddellijk uit het stopcontact kan worden getrokken in geval van problemen.

## Werking

- Indien de speler direct van een koude in een warme of een zeer vochtige ruimte wordt gebracht, kan er condensvorming optreden op de lenzen in de speler. In dat geval kan de werking van de speler zijn verstoord. Verwijder in dit geval de disc en laat de speler ongeveer een half uur aan staan tot alle vocht is verdamp.
- Haal de discs uit de speler wanneer u deze verplaatst. Indien u dit niet doet, kunnen de discs worden beschadigd.

- Raak de disc niet aan als die nog steeds draait bij het openen van de klep.

## Volumeregeling

Zet het volume niet hoger bij het beluisteren van een zeer stille passage of een onbespeeld gedeelte. Als u dit toch doet, kunnen de luidsprekers worden beschadigd wanneer er plots een piekwaarde wordt bereikt.

## Reiniging

Reinig de behuizing, het voorpaneel en de bedieningselementen met een zachte doek die lichtjes is bevochtigd met een mild zeepsopje. Gebruik geen schuursponsje, schuurpoeder of oplosmiddelen, zoals alcohol of benzine.

## Reinigingsdiscs en disc-/lensreinigers

Gebruik geen reinigingsdiscs of disc-/lensreinigers (inclusief vloeistof of spray). Deze kunnen defecten veroorzaken.

## Vervanging van onderdelen

Indien dit toestel wordt hersteld, kunnen gerepareerde onderdelen mogelijk worden verzameld voor hergebruik of recyclagedoeleinden.

### BELANGRIJK

Let op: Dit toestel kan voor onbepaalde duur een stilstaand videobeeld of instelscherm op het TV-scherm tonen. Als u dit beeld lange tijd op het TV-scherm laat staan, bestaat het gevaar dat het televisiescherm onherstelbaar wordt beschadigd. Televisies met plasmaschermen en projectietelevisies zijn gevoelig hiervoor.

Met alle vragen over eventuele problemen met de speler kunt u terecht bij de dichtstbijzijnde Sony handelaar.

# Inhoudsopgave

WAARSCHUWING . . . . .	2
Voorzorgsmaatregelen . . . . .	3
Informatie over deze gebruiksaanwijzing . . . . .	5
Onderdelen en bedieningselementen . . . . .	6

---

## **Aansluitingen . . . . . 9**

Stap 1: Aansluiten op de televisie . . . . .	9
SCART-ingang . . . . .	9
Stap 2: Het netsnoer aansluiten . . . . .	11
Stap 3: De afstandsbediening klaarmaken . . . . .	11
De televisie bedienen met de bijgeleverde afstandsbediening . . . . .	11
Stap 4: Snel Instelling . . . . .	13

---

## **Afspelen . . . . . 15**

Discs afspelen . . . . .	15
Bedieningsmenuscherm (Magic Pad) . . . . .	17
Lijst van items in het bedieningsmenu . . . . .	18
Diverse afspeelmogelijkheden . . . . .	20
Uw eigen programma samenstellen (Programma afspelen) . . . . .	20
Weergave in willekeurige volgorde (Willekeurig afspelen) . . . . .	21
Herhaalde weergave (Herhaaldelijk afspelen) . . . . .	22
Een bepaald gedeelte herhalen (A-B herhaaldelijk afspelen) . . . . .	22
De afspelconfiguratie aanpassen . . . . .	23
De beeldweergave regelen (INDIVIDUELE BEELDREGELING) . . . . .	23
Beelden verscherpen (SCHERPTE) . . . . .	23
Discs vergrendelen (KINDERBEVEILIGING) . . . . .	23
MP3-audio afspelen en JPEG-beelden bekijken . . . . .	24
JPEG-beeldbestanden selecteren . . . . .	25
De snelheid instellen voor een diavoorstelling (INTERVAL) . . . . .	26
Weergave van de dia's selecteren (EFFECT) . . . . .	26
DivX-videobestanden afspelen . . . . .	27



---





## **Instellingen en afstellingen . . . . . 28**

Gebruik van het Instelscherm . . . . .	28
TAALKEUZE . . . . .	28
SCHERMINSTELLING . . . . .	29
INDIVIDUELE INSTELLING . . . . .	30
AUDIO INSTELLING . . . . .	31
Digitaal uitgangssignaal instellen . . . . .	31

<b>Aanvullende informatie</b> .....	<b>33</b>
Problemen oplossen .....	33
Zelfdiagnosefunctie (Wanneer er letters/cijfers verschijnen op het scherm) .....	35
Afspeelbare discs .....	35
Technische gegevens .....	37
Taalcodelijst .....	38
Regiocodelijst voor kinderbeveiliging .....	38
Index .....	39

## Informatie over deze gebruiksaanwijzing

- In deze gebruiksaanwijzing worden de bedieningselementen op de afstandsbediening beschreven. U kunt ook de bedieningselementen op de speler gebruiken als deze dezelfde of soortgelijke namen hebben als die op de afstandsbediening.
- "DVD" kan worden gebruikt als een algemene term voor commerciële DVD's, DVD+RW's/DVD+R's/DVD+R DL's (+VR-modus) en DVD-RW's/DVD-R's/DVD-R DL's (VR-modus, videomodus).
- Informatie waarvan u MOET op de hoogte zijn (om een correcte bediening te garanderen) wordt aangeduid met het pictogram . NUTTIGE informatie (tips en andere nuttige informatie) wordt aangeduid met het pictogram .
- In deze gebruiksaanwijzing vindt u de volgende symbolen:

Symbolen	Betekenis
	Functies beschikbaar voor commerciële DVD's en DVD+RW's/DVD+R's/DVD+R DL's in VR-modus of DVD-RW's/DVD-R's/DVD-R DL's in videomodus
	Functies beschikbaar voor DVD-RW's/DVD-R's/DVD-R DL's in VR-modus (Video Recording (video-opname))
	Functies beschikbaar voor VIDEO CD's (met inbegrip van Super VCD's of CD-R's/CD-RW's met video-CD-indeling of Super VCD-indeling)
	Functies beschikbaar voor muziek-CD's of CD-R's/CD-RW's met muziek-CD-indeling
	Functies beschikbaar voor DATA-disc met MP3 <sup>*1</sup> -audiotracks, JPEG-beeldbestanden en DivX <sup>*2</sup> -videobestanden)

\*<sup>1</sup>MP3 (MPEG-1 Audio Layer III) is een standaardindeling van ISO (International Organization for Standardization)/IEC (International Electrotechnical Commission) en MPEG voor de compressie van audiogegevens.

\*<sup>2</sup>DivX<sup>®</sup> is videobestandscompressietechnologie ontwikkeld door DivX, Inc.

DivX, DivX Certified en bijbehorende logo's zijn handelsmerken van DivX, Inc. en worden gebruikt onder licentie.

# Onderdelen en bedieningselementen

Zie de pagina's tussen haakjes voor meer informatie.

## Afstandsbediening

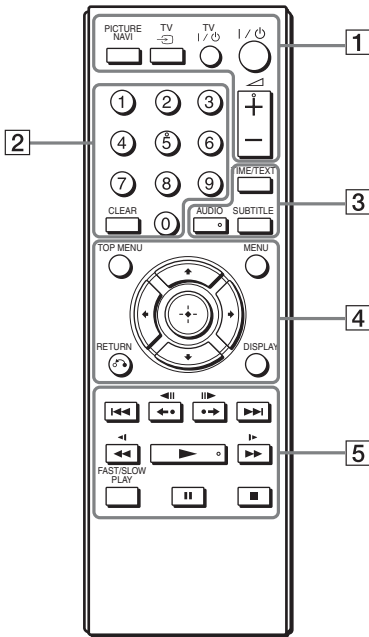

◀ (volume) +, nummer 5, AUDIO en ▶ zijn voorzien van een voelstip. Gebruik de voelstip als richtpunt wanneer u de speler bedient.

### 1 PICTURE NAVI (beeldnavigatie) (25)

Verdeelt het scherm in 9 subschermen om snel de gewenste scène te vinden. Bij elke druk op de toets verandert het uitleesvenster als volgt:

- BEKIJK HFST
- BEKIJK TITEL
- BEKIJK MUZIEKSTUK

De JPEG-beeldbestanden in het album worden in 16 subschermen weergegeven.

### TV ↔ (invoerselectie) (11)

Schakelt de invoerbron van de TV tussen de TV en andere bronnen.

### TV I/O (aan/wachtstand) (11)

Schakelt de tv in of activeert de wachtstand.

### I/O (aan/wachtstand) (13)

Schakelt de speler in of activeert de wachtstand.

### ◀ (volume) +/- (11)

Past het volume van de tv aan.

### 2 Cijfertoetsen

Hiermee kunt u titel-/ hoofdstuknummers enz. invoeren.

### CLEAR (wissen) (18)

Wist het invoerveld.

### 3 TIME/TEXT (tijd/tekst) (24, 27)

Geeft de afspeeltijd en de resterende tijd weer. Druk herhaaldelijk op deze toets om de weergegeven informatie te wijzigen.

CD/DVD-tekst verschijnt enkel wanneer er tekst is opgenomen op de disc.

Als een MP3-audiotrack een ID3-tag bevat, geeft de speler de albumnaam/tracktitel uit de ID3-taginformatie weer. Deze speler ondersteunt ID3-versies 1.0/1.1 en 2.2/2.3.

### AUDIO (geluid) ( )

Wijzigt de audiotaal of het audiokanaal.

Als 4 cijfers worden weergegeven, duiden deze een taalcode aan. Raadpleeg "Taalcodelijst" op pagina 38 om te zien voor welke taal de code staat.

De indeling van het huidige audiosignaal (Dolby Digital, DTS, PCM, enz.) wordt weergegeven zoals getoond op pagina 7.

## ◆ Bij het afspelen van een DVD VIDEO

### Voorbeeld:

Dolby Digital 5.1-kanaals

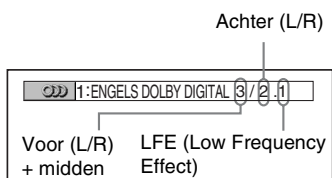

## ◆ Bij het afspelen van een DivX-videobestand op een DATA-disc

### Voorbeeld:

MP3 audio

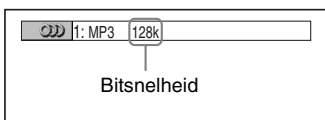

## SUBTITLE (ondertitel) (☰) (26)

Wijzigt de ondertiteling.

### 4 TOP MENU (boven menu)

Geeft het topmenu van de DVD weer.

### MENU (menu) (24)

Geeft het menu weer.

### ↶ RETURN (terugkeren) (16)

Keert terug naar de vorige weergave.

### DISPLAY (display) (17)

Geeft de afspelinformatie weer op het scherm.

### ←/↑/↓/→ (13)

Verplaatst de markering om een weergegeven item te kunnen selecteren.

### Middelste knop (ENTER) (13)

Bevestigt het geselecteerde item.

### 5 ⏮/▶▶ (vorige/volgende)

◀◀◀/▶▶▶ (opnieuw afspelen/stap/stap/vooruit)

◀◀◀/▶▶▶▶ (scan/traag)

▶▶ (afspelen)

⏸ (pauze)

■ (stop)

FAST/SLOW PLAY (snel/traag afspelen)

Raapleeg "Basishandelingen" (pagina 7) voor de functie van elke knop.

## Basishandelingen

Actie	Handeling
Afspelen	Druk op ▶.
Stoppen	Druk op ■.
Pauzeren	Druk op ⏸.
Tijdens continu afspelen naar het volgende hoofdstuk, de volgende track of scène gaan	Druk op ▶▶.
Tijdens continu afspelen naar het vorige hoofdstuk, de vorige track of scène gaan	Druk op ⏮.
Achteruit/vooruit scannen	Druk op ◀◀◀/▶▶▶. Druk herhaaldelijk om de snelheid te wijzigen.
De vorige scène opnieuw afspelen*1*3	Druk op ◀◀◀⏸ (opnieuw afspelen) tijdens het afspelen.
De huidige scène korte tijd snel vooruitspoelen*2*3	Druk op ⏸▶▶▶▶▶ (vooruit) tijdens het afspelen.
Vertraagd achteruit*4/ vooruit*5 afspelen	Druk op ⏸ tijdens het afspelen en druk vervolgens herhaaldelijk op ◀◀◀/▶▶▶.
Beeld per beeld achteruit*4/vooruit*5 afspelen	Druk op ⏸ tijdens het afspelen en druk vervolgens op ◀◀◀◀/▶▶▶▶.
Aan verschillende snelheden afspelen met geluid*6	Druk herhaaldelijk op FAST/SLOW PLAY tijdens het afspelen.

\*1 Voor alle DVD's behalve DVD+RW's/ DVD+R's/DVD+R DL's en DivX-videobestanden.

\*2 Alleen voor DVD's en DivX-videobestanden.  
\*3 Deze functies werken niet voor sommige scènes.

\*4 Alleen voor DVD VIDEO's en de DVD-VR-modus.

\*5 Alleen voor DVD's, VIDEO CD's en DivX-videobestanden.

\*6 Alleen voor DVD's, VIDEO CD's, Super VCD's en de DVD-VR-modus.

## Bovenpaneel

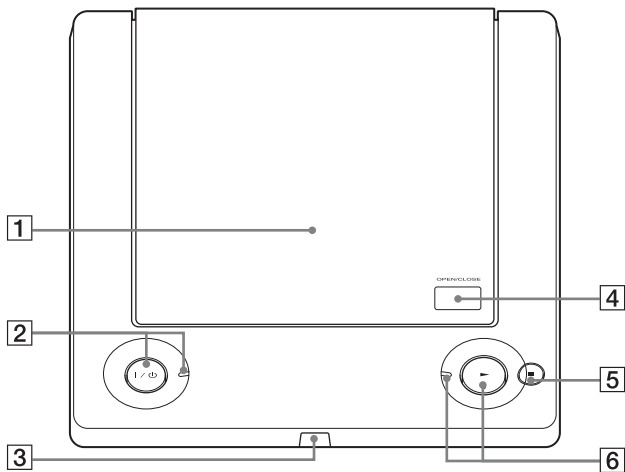

1 Disc-klep (15)

2 I/O (aan/wachtstand)-toets/aanduiding (13)

Licht op wanneer het toestel is ingeschakeld.

3  (afstandsbedieningsensor) (11)

4 OPEN/CLOSE (openen/sluiten) (15)

5  (stop)-toets (15)

6  (afspelen)-toets/aanduiding (15)  
Licht op tijdens het afspelen.

## Achterpaneel

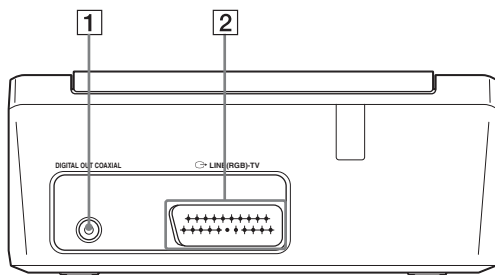

1 DIGITAL OUT (COAXIAL) aansluiting (10)

2 LINE (RGB) - TV aansluiting (9)



## Aansluitingen

Controleer bij het uitpakken de bijgeleverde accessoires en verwijst hierbij naar pagina 37.



- Sluit de kabels stevig aan om ongewenste ruis te voorkomen.
- Raadpleeg de gebruiksaanwijzing van de aan te sluiten componenten.
- Zorg ervoor dat de stekker van elke component uit het stopcontact is getrokken voordat u de aansluitingen uitvoert.

## Stap 1: Aansluiten op de televisie

Sluit deze speler aan op de televisie monitor, of projector met een audio-/videokabel (SCART). Bij deze aansluiting worden de luidsprekers van de televisie gebruikt voor het geluid.

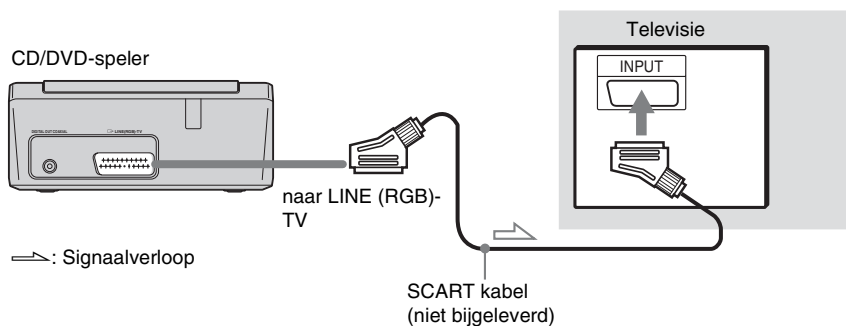

### SCART-ingang

Sluit de stekkers stevig aan om gebrom en ruis te voorkomen.

Wanneer u deze aansluiting gebruikt, controleert u of de televisie compatibel is met S-video- of RGB-signalen. Raadpleeg de gebruiksaanwijzing van de aan te sluiten televisie. Ook wanneer u "LINE" bij "SCHERMINSTELLING" in het instelscherm (pagina 29) instelt op "S VIDEO" of "RGB", moet u de juiste SCART-kabel gebruiken.

### Als u de speler aansluit op een standaardtelevisie met 4:3-scherm

Bij sommige discs past het beeld niet op het televisiescherm. Zie pagina 29 om de breedte-/hoogteverhouding te wijzigen.



- Sluit geen videorecorder, enzovoort aan tussen de televisie en de speler. Wanneer de spelersignalen via een videorecorder naar de televisie worden verzonden, krijgt u mogelijk geen helder beeld op het televisiescherm.
- Wanneer u de speler via SCART aansluit op de televisie, wordt de ingangsbron van de televisie automatisch ingesteld op de speler wanneer u het afspelen start. Druk in dit geval op TV → (invoerselectie) op de afstandsbediening om de tv opnieuw als invoer te kiezen.

Bij het afspelen van een disc opgenomen met het NTSC-kleurensysteem, voert de speler het videosignaal of het instelmenu enz. uit in het NTSC-kleurensysteem en kan het beeld eventueel niet verschijnen op PAL-televisies. Open in dat geval de disc-klep en verwijder de disc.

## Aansluiten op een audiocomponent

Gebruik het volgende patroon.

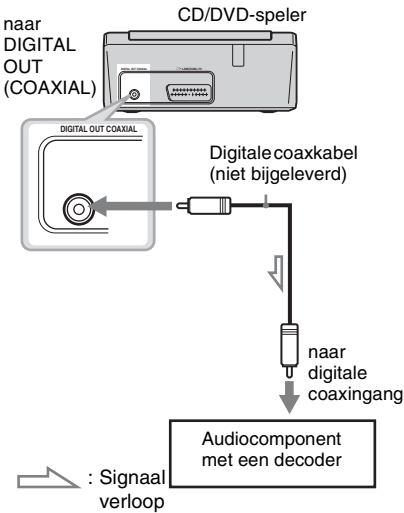

Raadpleeg de gebruiksaanwijzing van de aangesloten onderdelen voor de juiste opstelling van de luidspreker.

Indien uw audiocomponent over een Dolby\*<sup>1</sup> Digital-, DTS\*<sup>2</sup>- of MPEG-audiodecoder en over een digitale ingang beschikt, gebruikt u deze verbinding. U kunt genieten van surroundeffecten in Dolby Digital (5.1ch), DTS (5.1ch) en MPEG audio (5.1ch).

\*<sup>1</sup> Gefabriceerd onder licentie van Dolby Laboratories.

Dolby, Pro Logic en het symbool double-D zijn handelsmerken van Dolby Laboratories.

\*<sup>2</sup> Gefabriceerd onder licentie onder Amerikaans patent #: 5.451.942 en andere Amerikaanse en internationale patenten uitgegeven en in aanvraag. DTS en DTS Digital Out zijn gedeponeerde handelsmerken en het DTS-logo en -symbool zijn handelsmerken van DTS, Inc. © 1996-2007 DTS, Inc. Alle rechten voorbehouden.



- Nadat u de aansluiting hebt voltooid, maakt u de juiste instellingen in Snel instelling (pagina 13). Als de audiocomponent is uitgerust met een decoder voor MPEG-audio, stelt u "MPEG" in op "MPEG" bij "AUDIO INSTELLING" (pagina 32). Als u dat niet doet, komt er geen of een hard geluid uit de luidsprekers.
- Met deze aansluiting kunnen de TVS-effecten van deze speler niet worden gebruikt.
- Gebruik deze aansluiting als u DTS-geluidssporen wilt afspeelen. DTS-geluidssporen worden niet uitgevoerd via de LINE (RGB)-TV (SCART) aansluiting, zelfs niet als u "DTS" instelt op "AAN" bij Snel instelling (pagina 13).

## Stap 2: Het netsnoer aansluiten

Steek de stekker van de speler en de televisie (netsnoer) in een stopcontact.

## Stap 3: De afstandsbediening klaarmaken

Deze speler kan worden bediend met de bijgeleverde afstandsbediening. Plaats twee R6 (AA) batterijen in de batterijhouder door de ⊕ en ⊖ zijden van de batterijen te laten samenvallen met de markeringen in de houder. Richt de afstandsbediening op de afstandsbedieningsensor  op de speler.

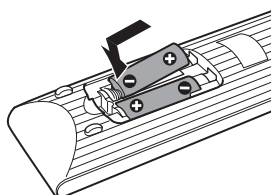



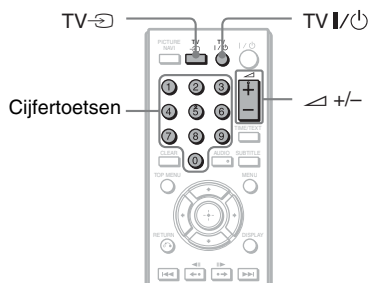

-  Laat de afstandsbediening niet achter op een zeer warme of vochtige plaats.
- Zorg ervoor dat er niets in de behuizing van de afstandsbediening terechtkomt, vooral bij het vervangen van de batterijen.
- Stel de afstandsbedieningsensor niet bloot aan direct zonlicht of andere lichtbronnen. Hierdoor kan de werking worden verstoord.
- Als u de afstandsbediening gedurende lange tijd niet gebruikt, verwijdert u de batterijen om mogelijke schade door batterijlekkage en corrosie te voorkomen.

## De televisie bedienen met de bijgeleverde afstandsbediening

U kunt volume, ingang en voedingsschakelaar van de Sony-televisie bedienen met de bijgeleverde afstandsbediening.



U kunt de televisie bedienen met de onderstaande toetsen.





Toets	Actie
TV  	De televisie in- of uitschakelen
▲ (volume) +/-	Het volume van de televisie regelen
TV  	De ingang van de TV (invoerselectie) overschakelen tussen de TV en andere bronnen.

-  Afhankelijk van de aangesloten eenheid is het mogelijk dat u de televisie niet kunt bedienen met alle of bepaalde toetsen op de bijgeleverde afstandsbediening.

## Andere televisies bedienen met de afstandsbediening

Met de bijgeleverde afstandsbediening kunt u ook volume, ingang en voedingsschakelaar van televisies van andere merken dan Sony bedienen.

Stel de passende merkcode van de televisie in, zoals vermeld in de onderstaande tabel.

- 1 Houd TV   ingedrukt en voer de merkcode van de televisie in met de cijfertoetsen (zie de onderstaande tabel).
- 2 Laat TV   los.

### ◆ Codenummers van bedienbare televisies

Als er meer dan één codenummer is vermeld, voert u deze één voor één in tot u het juiste codenummer hebt gevonden.

<b>Merk</b>	<b>Codenummer</b>
Sony	01 (standaard)
Hitachi	24
JVC	33
LG/Goldstar	76
Panasonic	17, 49
Philips	06, 08, 72
Samsung	71
Sharp	29
Toshiba	38



- Wanneer u de batterijen van de afstandsbediening vervangt, wordt mogelijk het standaardcodenummer automatisch hersteld. Voer in dat geval het juiste codenummer opnieuw in.
- Afhankelijk van de aangesloten eenheid is het mogelijk dat u de televisie niet kunt bedienen met alle of bepaalde toetsen op de bijgeleverde afstandsbediening.

## Stap 4: Snel Instelling

Voer de onderstaande procedure uit voor een minimale basisinstelling van de speler. Druk op ►► om een instelling over te slaan. Druk op ◀◀ om terug te keren naar de vorige stap.

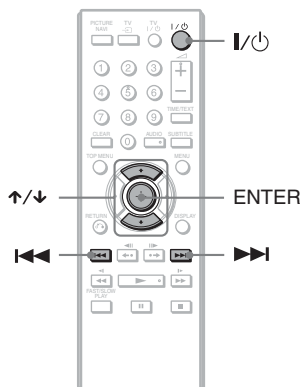

**1** Zet de televisie aan.

**2** Druk op I/⏻.

De speler wordt ingeschakeld en de I/⏻-aanduiding licht op.

**3** Stel de ingangskeuzeschakelaar van de televisie zo in dat het signaal van de speler op het televisiescherm verschijnt.

"Press [ENTER] to run QUICK SETUP" (Druk op [ENTER] voor snelle instelling) verschijnt onder aan het scherm. Als dit bericht niet verschijnt, moet u "QUICK" (SNEL) selecteren bij "SETUP" (INSTELLING) in het bedieningsmenu (pagina 18) om Snel instelling uit te voeren.

**4** Druk op ENTER zonder dat er een disc is geplaatst.

Het instelscherm voor de taal van het schermdisplay verschijnt.

LANGUAGE SETUP	
OSD:	ENGLISH
MENU:	FRANÇAIS
AUDIO:	ENGLISH
SUBTITLE:	FRANÇAIS
	DEUTSCH
	ITALIANO
	ESPAÑOL
	NEDERLANDS
	DANSK
	SVENSKA

**5** Druk op ↑/↓ om een taal te selecteren.

Het menu en de ondertitels worden weergegeven in de geselecteerde taal.

**6** Druk op ENTER.

Het instelscherm voor de breedte-/hoogteverhouding van de aangesloten televisie verschijnt.

SCHERMINSTELLING	
TV TYPE:	16:9
SCHERMBEVEILIGING:	16:9
ACHTERGROND:	4:3 LETTER BOX
LINE:	4:3 PAN&SCAN

**7** Druk op  $\uparrow/\downarrow$  om de instelling te selecteren die overeenkomt met de televisie.

◆ Voor een breedbeeld-TV of standaard 4:3 TV met breedbeeldstand

• 16:9 (pagina 29)

◆ Voor een standaard 4:3 TV

• 4:3 LETTER BOX of 4:3 PAN&SCAN (pagina 29)

**8** Druk op ENTER.

Het instelscherm voor het kiezen van het type videosignaaluitvoer via LINE (RGB)-TV verschijnt.

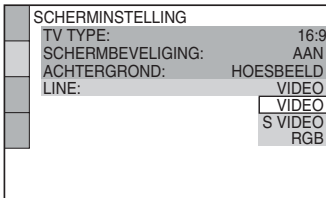

**9** Druk op  $\uparrow/\downarrow$  om het type signaal te kiezen dat u wilt uitvoeren via LINE (RGB)-TV.

◆ Videosignalen

• VIDEO (pagina 29)

◆ S video-signalen

• S VIDEO (pagina 29)

◆ RGB-signalen

• RGB (pagina 29)

**10** Druk op ENTER.

Het instelscherm voor het selecteren van het type aansluiting voor uw audiocomponent, zoals een versterker (receiver), verschijnt.

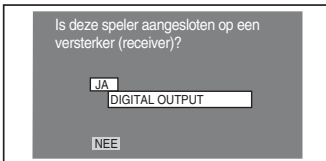

**11** Druk op  $\uparrow/\downarrow$  om het type aansluiting (indien aanwezig) te selecteren voor de aansluiting op een audiocomponent en druk vervolgens op ENTER.

Als u geen audiocomponent hebt aangesloten, selecteert u "NEE" en gaat u naar stap 15.

Als u een audiocomponent hebt aangesloten met een digitale coaxkabel, selecteert u "JA: DIGITAL OUTPUT."

**12** Druk op  $\uparrow/\downarrow$  om het type Dolby Digital signaal te kiezen dat u naar de audiocomponent wilt sturen.

Als de audiocomponent een Dolby Digital decoder heeft, selecteert u "DOLBY DIGITAL". Selecteer anders "D-PCM".

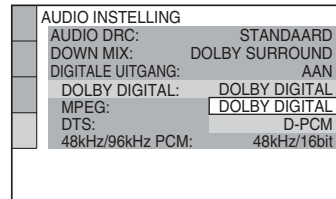

**13** Druk op ENTER.

"DTS" wordt gekozen.

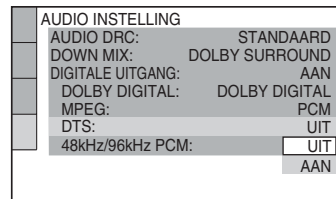

**14** Druk op  $\uparrow/\downarrow$  om te kiezen of u een DTS-signaal naar de audiocomponent wilt sturen.

Als de audiocomponent een decoder voor DTS heeft, selecteert u "AAN". Selecteer anders "UIT".

**15** Druk op ENTER.

Snel instelling is voltooid en de verbindingen zijn gemaakt.

Als de audiocomponent is uitgerust met een decoder voor MPEG-audio, stelt u "MPEG" in op "MPEG" (pagina 32).

## Afspelen

Discs afspelen **DVDVideo****DVDVr VCD CD DATA**

Afhankelijk van de DVD of VIDEO CD kunnen sommige functies verschillen of niet beschikbaar zijn.

Raadpleeg de instructies die bij de disc zijn geleverd.

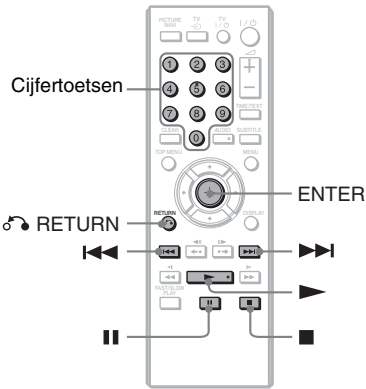

**1** Druk op OPEN/CLOSE op het bovenpaneel om de disc-klep te openen.

**2** Plaatst de disc op de spil en sluit de klep tot u een klik hoort.

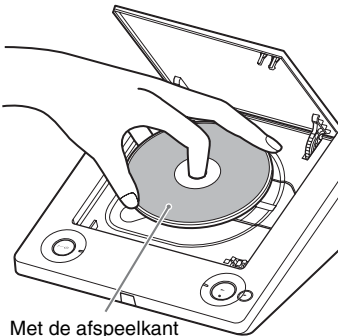

Met de afspeelkant omlaag

De speler begint het afspelen (doorlopend afspelen) en de ► aanduiding licht op.

Regel het volume op de televisie of de audiocomponent.

Bij sommige discs verschijnt er een menu op het televisiescherm. Voor DVD VIDEO's, zie pagina 7. Voor VIDEO CD's, zie pagina 16.

**Als een disc aanwezig is in de speler**

Druk op ►.

**Het afspelen stoppen**

Druk op ■.

**Het afspelen pauzeren**

Druk op ||.



De speler kan automatisch worden uitgeschakeld wanneer u deze langer dan 30 minuten in de stopstand laat staan. Als u deze functie wilt in- of uitschakelen, stelt u "AUTOM. UITSCHAKELING" bij "INDIVIDUELE INSTELLING" in op "AAN" of "UIT" (pagina 30).



Discs die op DVD-recorders worden gemaakt, moeten goed worden gefinaliseerd voordat ze kunnen worden afgespeeld. Raadpleeg de gebruiksaanwijzing bij de DVD-recorder voor meer informatie over het finaliseren.



**Opmerking over het afspelen van DTS-geluidssporen op een DVD VIDEO**

DTS-audiosignalen worden alleen uitgevoerd via de DIGITAL OUT (COAXIAL) aansluiting.

**Afspelen hervatten vanaf het punt waar u de disc hebt gestopt (Multi-disc Resume)****DVDVideo VCD**

Wanneer u nogmaals op ► drukt nadat het afspelen is gestopt, start de speler met afspelen vanaf het punt waar u op ■ hebt gedrukt.



- Als u het afspelen wilt starten vanaf het begin van de disc, drukt u twee keer op  en vervolgens op .
- Bij DVD VIDEO's en VIDEO CD's slaat de speler het punt op waar u de disc hebt gestopt voor maximaal 6 discs en hervat de weergave op dat punt wanneer u dezelfde disc de volgende keer plaatst. Indien u een hervatpunt voor de zevende disc opslaat, wordt het hervatpunt van de eerste disc gewist.



- "MULTI-DISC RESUME" bij "INDIVIDUELE INSTELLING" moet zijn ingesteld op "AAN" (standaard) om deze functie te laten werken (pagina 30).
- Resume Play werkt niet tijdens Willekeurig afspelen en Programma afspelen.
- Het is mogelijk dat Resume Play niet werkt bij bepaalde discs afhankelijk van het punt waarop u het afspelen stopt of u op  drukt.

## VIDEO CD's met PBC-functies afspelen (PBC-weergave)

Met PBC (Playback Control (weergavecontrole)) kunt u VIDEO CD's interactief afspelen door de instructies in het menu op het televisiescherm te volgen. Wanneer u een VIDEO CD met PBC-functies begint af te spelen, verschijnt het selectiemenu.

Selecteer een item met behulp van de cijfertoetsen en druk op ENTER. Volg dan de instructies in het menu voor interactieve handelingen (druk op  wanneer "Druk op SELECT" verschijnt).



Afhankelijk van de VIDEO CD kan de procedure verschillen. Raadpleeg de gebruiksaanwijzing die bij de disc wordt geleverd.

---



## Terugkeren naar het menu

Druk op  RETURN.



Voor weergave zonder PBC, drukt u op   of de cijfertoetsen met de speler in de stopstand om een track te kiezen en drukt u vervolgens op  of ENTER.

"Weergave zonder PBC" verschijnt op het TV-scherm en continu weergave begint. Er kunnen geen stilstaande beelden, zoals een menuscherm, worden getoond.

Als u wilt terugkeren naar PBC-weergave, drukt u twee keer op  en vervolgens op .



## Bedieningsmenuscherm (Magic Pad)

Gebruik het bedieningsmenu om een functie te kiezen en de bijbehorende informatie te bekijken. Druk herhaaldelijk op DISPLAY om het bedieningsmenuscherm als volgt weer te geven of te wijzigen:

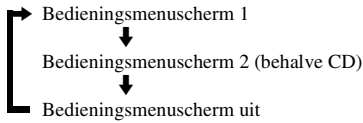

Bedieningsmenuscherm 1 en 2 verschillen afhankelijk van het disc-type.

Voorbeeld: Bedieningsmenuscherm 1 bij het afspelen van een DVD VIDEO.

Druk op  $\uparrow/\downarrow$  om een item in het bedieningsmenu te selecteren en druk vervolgens op ENTER. Raadpleeg "Lijst van items in het bedieningsmenu" (pagina 18, 19) voor meer informatie over het item.

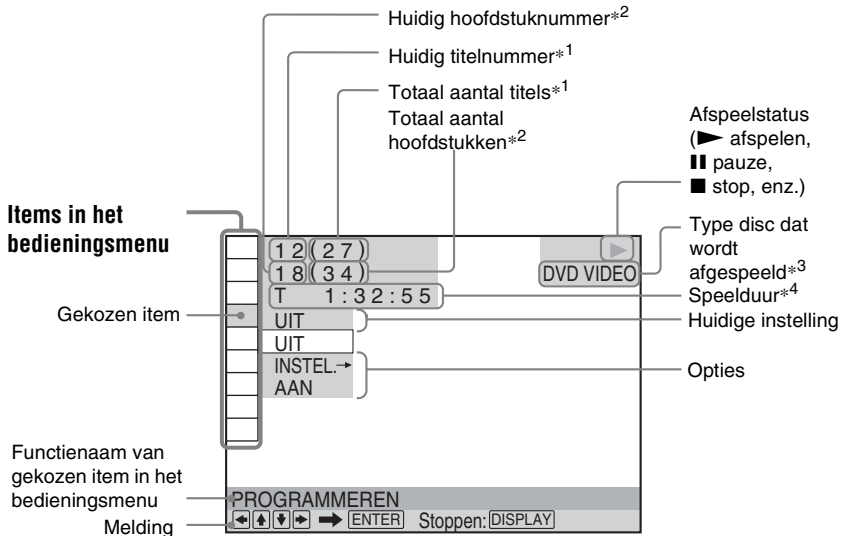

\*1 Toont het scènenummer voor VIDEO CD's (PBC aan), het tracknummer voor VIDEO CD's/CD's, het albumnummer voor DATA-discs

\*2 Toont het indexnummer voor VIDEO CD's, het MP3-audiotracknummer of het JPEG-beeldbestandsnummer voor DATA-discs. DivX-videobestandsnummer voor DATA-discs.

\*3 Geeft Super VCD weer als "SVCD".

\*4 Geeft de datum weer voor JPEG-bestanden.

## Lijst van items in het bedieningsmenu

Item Itemnaam, Functie



**TITEL/SCENE/MUZIEKSTUK**



**HOOFDSTUK/INDEX**



**MUZIEKSTUK**

Om de titel, scène, track, hoofdstuk of index te kiezen voor afspelen.

**1** Druk op  $\uparrow/\downarrow$  om de zoekmethode te kiezen. "\*\* (\*\*)" is geselecteerd (\*\* verwijst naar een nummer).

**2** Druk op ENTER. "\*\* (\*\*)" verandert in "-- (\*\*)".

**3** Druk op de cijfertoetsen om het cijfer te selecteren dat u wenst te zoeken.

**4** Druk op ENTER.



**TIJD/TEKST**

Om verstreken en resterende speelduur te controleren. Om de tijdcode voor het zoeken naar beeld en muziek in te voeren (alleen DVD- en DivX-videobestanden).

**1** Druk op ENTER.

**2** Voer de tijdcode in met behulp van de cijfertoetsen en druk vervolgens op ENTER. Om bijvoorbeeld te zoeken naar de scène na 2 uur, 10 minuten en 20 seconden, voert u gewoon "2:10:20" in.



U kunt geen scène zoeken op een DVD+RW/DVD+R/DVD+R DL aan de hand van de tijdcode.



**ORIGINAL/PLAY LIST**

Om het type titels (DVD-VR-modus) te kiezen dat u wilt afspelen: ORIGINAL of een bewerkte PLAY LIST.



**PROGRAMMEREN** (pagina 20)

Om de afspelvolgorde van titels, hoofdstukken of tracks te kiezen.



**SHUFFLE** (pagina 21)

Om titels, hoofdstukken of tracks af te spelen in willekeurige volgorde.



**HERHALEN** (pagina 22)

Om de hele disc (alle titels/alle tracks/alle albums) herhaaldelijk of één titel/hoofdstuk/track/album/bestand herhaaldelijk af te spelen.



**A-B HERHALEN** (pagina 22)

Om de stukken aan te duiden die u herhaaldelijk wilt afspelen.



**SCHERPTE** (pagina 23)

Om de beeldranden te accentueren voor een scherper beeld.



**KINDERBEVEILIGING**

(pagina 23)

Om afspelen op deze speler te verhinderen.



**INSTELLING** (pagina 13, 28)

**SNEL:**

Gebruik Snel instelling om de taal voor het bedieningsmenu, de breedte-/hoogteverhouding van het televisiescherm en het geluidssignaal te selecteren.

**VOLLEDIG:**

Behalve Snel Instelling kunt u nog diverse andere instellingen verrichten.

**HERSTELLEN:**

Om de instellingen van "INSTELLING" terug te stellen.



**ZOOMEN**

U kunt het beeld tot maximaal vier keer de normale grootte vergroten en bladeren met  $\leftarrow/\uparrow/\downarrow/\rightarrow$ .

Druk op CLEAR om terug te keren naar normale weergave.

Deze functie is beschikbaar voor alle beelden, behalve voor een achtergrondbeeld.



**HOEK**

Wijzig de hoek.



**INDIVIDUELE**

**BEELDREGELING** (pagina 23)

Om het videosignaal van de speler aan te passen. U kunt de beeldkwaliteit selecteren die het geschiktst is voor het programma dat u bekijkt.

**TVS**

Om surround soundeffecten te selecteren bij het aansluiten op een stereo-tv of 2 voorluidsprekers. Deze functie werkt enkel bij het afspelen van een meerkanaals Dolby-audiogeluidsspoor. Indien de speler is ingesteld om het signaal uit te voeren via de DIGITAL OUT (COAXIAL) aansluiting, is het surround effect bovendien alleen hoorbaar wanneer u "DOLBY DIGITAL" instelt op "D-PCM" en "MPEG" op "PCM" onder "AUDIO INSTELLING" (pagina 31).

De standaardinstelling is onderstreep.

• **UIT**

De instelling annuleren.

- TVS DYNAMISCH THEATER
- TVS DYNAMISCH
- TVS BREED

Deze instelling is aangewezen wanneer de linker- en rechtersprekers dicht bij elkaar staan, zoals bij ingebouwde luidsprekers of een stereotelevisie.

- TVS NACHT

Dit is handig wanneer u een dialoog en de surround soundeffecten van "TVS BREED" met laag volume wilt horen.



- TVS STANDAARD

Gebruik deze instelling wanneer u TVS wilt gebruiken met 2 afzonderlijke luidsprekers.



- Wanneer u een TVS-modus kiest, moet u de surround-functie van de aangesloten televisie of audiocomponent afzetten.
- De TVS-effecten werken niet met Snel afspelen of Traag afspelen, ook al kunt u de TVS-modi wijzigen.



De pictogramaanduiding van het bedieningsmenu gaat groen branden   →  wanneer u om het even welk item selecteert, behalve "UIT" (alleen "PROGRAMMEREN", "SHUFFLE", "HERHALEN", "A-B HERHALEN", "SCHERPTE", "ZOOMEN", "TVS"). "ORIGINAL/PLAY LIST" licht groen op als u "PLAY LIST" selecteert (standaardinstelling). De "HOEK" aanduiding licht groen op als u de hoek kunt wijzigen. De aanduiding "INDIVIDUELE BEELDREGELING" licht groen op als een andere instelling dan "STANDAARD" is geselecteerd.

**◆ Items voor DATA-discs**

Item	Itemnaam, Functie
	<b>ALBUM</b> Om het album te selecteren met de MP3-audiotracks en het JPEG-beeldbestand die u wilt afspelen.
	<b>BESTAND</b> Om het JPEG-beeldbestand te selecteren dat u wilt afspelen.
	<b>ALBUM</b> Om het album te selecteren met het DivX-videobestand dat u wilt afspelen.
	<b>BESTAND</b> Om het DivX-videobestand te selecteren dat u wilt afspelen.
	<b>DATUM</b> Om de datum weer te geven waarop de foto is gemaakt met de digitale camera.
	<b>INTERVAL</b> (pagina 26) Om aan te geven hoe lang beelden moeten worden weergegeven.
	<b>EFFECT</b> (pagina 26) Om de effecten te kiezen die u wilt gebruiken om dia's te wisselen tijdens een diavoorstelling.
	<b>STAND (MP3, JPEG)</b> Om het gegevenstype, MP3-audiotrack (GELUID), JPEG-beeldbestand (BEELD) of beide (AUTO), te selecteren dat moet worden afgespeeld tijdens het afspelen van een DATA-disc.

# Diverse afspeelmogelijkheden

- U kunt de volgende afspelstanden instellen:
- Programma afspelen (pagina 20)
  - Willekeurig afspelen (pagina 21)
  - Herhaaldelijk afspelen (pagina 22)
  - A-B herhaaldelijk afspelen (pagina 22)

De afspelstand wordt geannuleerd wanneer:

- u de disc-klep opent.
- u op **L/C** drukt en de speler overschakelt naar de wachtstand.

## Uw eigen programma samenstellen (Programma afspelen) **DVDVideo VCD CD**

U kunt de inhoud van een disc afspelen in om het even welke volgorde. U kunt maximaal 99 titels, hoofdstukken en tracks programmeren.

**1** Na het selecteren van **(PROGRAMMEREN)** uit het bedieningsmenu (pagina 17), drukt u op **↑/↓** om "INSTEL. →" te selecteren, en drukt daarna op **ENTER**.

"MUZIEKSTUK" verschijnt bij het afspelen van een VIDEO CD of CD.

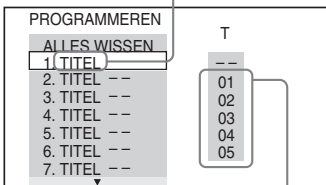

Tracks of titels opgenomen op een disc

**2** Druk op **→**.

De cursor gaat naar de titel- of trackrij "T" (in dit geval "01").

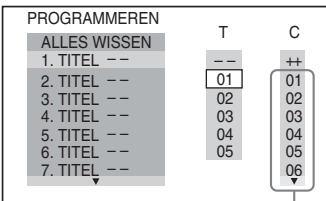

Hoofdstukken opgenomen op een disc

**3** Kies een titel, hoofdstuk of track om te programmeren.

◆ Bij het afspelen van een DVD VIDEO

Kies bijvoorbeeld hoofdstuk "03" van titel "02".

Druk op **↑/↓** om "02" te kiezen bij "T" en druk vervolgens op **ENTER**.

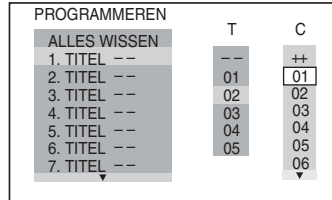

Druk vervolgens op **↑/↓** om "03" onder "C" te kiezen en druk op **ENTER**.

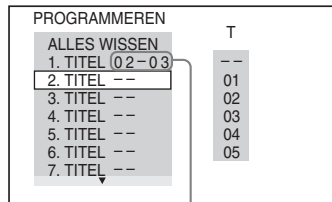

Gekozen titel en hoofdstuk

◆ Bij het afspelen van een VIDEO CD of CD

Kies bijvoorbeeld track "02".

Druk op **↑/↓** om "02" te kiezen bij "T" en druk vervolgens op **ENTER**.

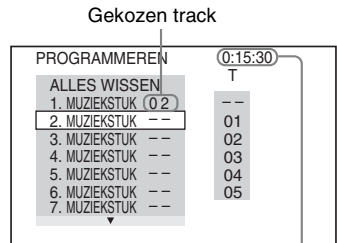

Totale duur van de geprogrammeerde tracks

**4** Herhaal stap 2 en 3 om andere titels, hoofdstukken of tracks te programmeren.

De geprogrammeerde titels, hoofdstukken en tracks worden getoond in de gekozen volgorde.

## 5 Druk op ►.

Programma afspelen wordt gestart.  
Na afloop van het programma kunt u hetzelfde programma opnieuw starten door op ► te drukken.

### Terugkeren naar normaal afspelen

Druk op CLEAR of kies "UIT" in stap 1. Als u hetzelfde programma opnieuw wilt afspelen, selecteert u "AAN" in stap 1 en drukt u op ENTER.

### Een programma wijzigen of annuleren

- 1 Voer stap 1 van "Uw eigen programma samenstellen (Programma afspelen)" uit.
- 2 Kies het programmanummer van de titel, het hoofdstuk of de track die u wilt wijzigen of annuleren met ↑/↓ en druk op →. Druk op CLEAR om een titel, hoofdstuk of track uit het programma te wissen.
- 3 Volg stap 3 van "Uw eigen programma samenstellen (Programma afspelen)" voor verdere programmering. Om een programma te annuleren, kiest u "--" onder "T" en drukt u vervolgens op ENTER.

### Alle titels, hoofdstukken of tracks annuleren in de geprogrammeerde volgorde

Druk op ↑ en selecteer "ALLES WISSEN" in stap 2 van "Uw eigen programma samenstellen (Programma afspelen)" en druk op ENTER.



Herhaaldelijk afspelen of Willekeurig afspelen is mogelijk met de geprogrammeerde titels, hoofdstukken of tracks. Volg tijdens Programma afspelen de procedure voor Herhaaldelijk afspelen (pagina 22) of Willekeurig afspelen (pagina 21).



- Als u tracks op een Super VCD programmeert, wordt de totale speelduur niet weergegeven.
- U kunt deze functie niet gebruiken met VIDEO CD's of Super VCD's met PBC-weergave.

## Weergave in willekeurige volgorde (Willekeurig afspelen)

DVDVideo VCD CD

Titels, hoofdstukken of tracks kunnen in willekeurige volgorde worden afgespeeld. De afspeelvolgorde kan opnieuw worden gewijzigd door nogmaals te "schudden".

### 1 Na het selecteren van (SHUFFLE) uit het bedieningsmenu (pagina 17), drukt u op ↑/↓ om het item te selecteren dat u in willekeurige volgorde wilt afspelen.

#### ◆ Bij het afspelen van een DVD VIDEO

- TITEL
- HOOFDSTUK

#### ◆ Bij het afspelen van een VIDEO CD of CD

- MUZIEKSTUK

#### ◆ Wanneer Programma afspelen is geactiveerd

- AAN: titels, hoofdstukken of tracks die met Programma afspelen zijn gekozen, worden in willekeurige volgorde afgespeeld.

### 2 Druk op ENTER.

Willekeurig afspelen wordt gestart.

### Terugkeren naar normaal afspelen

Druk op CLEAR of kies "UIT" in stap 1.



- Willekeurig afspelen kan worden ingesteld met de speler in de stopstand. Kies "SHUFFLE" en druk vervolgens op ►. Willekeurig afspelen wordt gestart.
- Als u "HOOFDSTUK" hebt geselecteerd, kunt u maximaal 200 hoofdstukken op een disc in willekeurige volgorde afspelen.



U kunt deze functie niet gebruiken met VIDEO CD's of Super VCD's met PBC-weergave.

## **Herhaalde weergave** **(Herhaaldelijk afspelen)**

**DVDvr VCD CD DATA**

U kunt alle titels/tracks op een disc of één titel/hoofdstuk/track herhaaldelijk afspelen. U kunt Willekeurig en Programma afspelen combineren.

### **1 Na het selecteren van (HERHALEN) uit het bedieningsmenu (pagina 17), drukt u op $\uparrow/\downarrow$ om het item te selecteren dat u wilt herhalen.**

- DISC: alle titels, tracks of albums worden herhaald (selecteer ORIGINAL of PLAY LIST in DVD-VR-modus).
  - TITEL: huidige titel wordt herhaald.
  - HOOFDSTUK: huidig hoofdstuk wordt herhaald.
  - MUZIEKSTUK: huidige track wordt herhaald.
  - BESTAND (alleen DivX-videobestanden): huidig bestand wordt herhaald.
  - ALBUM: huidig album wordt herhaald.
- ◆ **Wanneer Programma afspelen of Willekeurig afspelen is geactiveerd**
- AAN: Programma afspelen of Willekeurig afspelen wordt herhaald.

### **2 Druk op ENTER.**

Herhaaldelijk afspelen wordt gestart.

## **Terugkeren naar normaal afspelen**

Druk op CLEAR of kies "UIT" in stap 1.



U kunt deze functie niet gebruiken met VIDEO CD's of Super VCD's met PBC-weergave.

## **Een bepaald gedeelte herhalen (A-B herhaaldelijk afspelen)**

**DVDVideo DVDvr VCD CD**

U kunt een bepaald gedeelte van een titel, hoofdstuk of track herhaaldelijk afspelen.

### **1 Na het selecteren van (A-B HERHALEN) uit het bedieningsmenu (pagina 17), drukt u op $\uparrow/\downarrow$ om "INSTEL. $\rightarrow$ " te selecteren, en druk daarna op ENTER.**

De "A-B HERHALEN" instelbalk verschijnt.

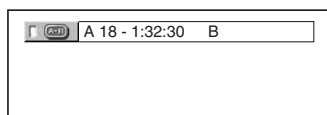

### **2 Druk op ENTER wanneer u tijdens het afspelen het beginpunt (punt A) vindt van het gedeelte dat herhaaldelijk moet worden afgespeeld.**

Het beginpunt (punt A) is ingesteld.

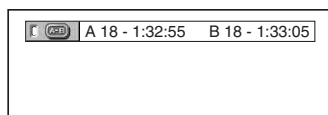

### **3 Druk nogmaals op ENTER wanneer het eindpunt (punt B) is bereikt.**

De instelpunten verschijnen op het scherm en het gedeelte wordt herhaald.

## **Terugkeren naar normaal afspelen**

Druk op CLEAR of kies "UIT" in stap 1.



- A-B herhaaldelijk afspelen werkt niet voor meerdere titels.
- U mag A-B herhaaldelijk afspelen niet inschakelen voor inhoud in DVD-VR-modus die stilstaande beelden bevat.

# De afspelconfiguratie aanpassen

## De beeldweergave regelen (INDIVIDUELE

BEELDREGELING)   

**DATA**

U kunt het videospaak van de speler aanpassen om de gewenste beeldkwaliteit te bekomen.

### 1 Na het selecteren van (INDIVIDUELE BEELDREGELING) uit het bedieningsmenu (pagina 17), drukt u op $\uparrow/\downarrow$ om de gewenste instelling te selecteren.

De standaardinstelling is onderstreept.

- **STANDAARD**: standaardbeeld.
- **DYNAMISCH 1**: voor een dynamisch beeld met meer contrast en fellere kleuren.
- **DYNAMISCH 2**: voor een dynamischer beeld dan met DYNAMISCH 1 door meer contrast en fellere kleuren.
- **CINEMA 1**: meer details in donkere zones door een hoger zwartniveau.
- **CINEMA 2**: lichte kleuren zijn helderder en donkere kleuren voller, met meer kleurcontrast.
- **GEHEUGEN**: om het beeld meer in detail te regelen.

BEELD	Regelt het contrast.
HELDERHEID	Regelt de algemene helderheid.
KLEUR	Maakt de kleuren donkerder of lichter.
KLEURTINT	Verandert de kleurenbalans.

### 2 Druk op ENTER.

De geselecteerde instelling wordt geactiveerd.



Voor films wordt "CINEMA 1" of "CINEMA 2" aanbevolen.

## Beelden verscherpen

(SCHERPTE)    **DATA**

U kunt de beeldranden accentueren voor een scherper beeld.

### 1 Na het selecteren van (SCHERPTE) uit het bedieningsmenu (pagina 17), drukt u op $\uparrow/\downarrow$ om een niveau te selecteren.

De standaardinstelling is onderstreept.

- **UIT**: annuleert deze optie.
- 1: verscherpt de randen.
- 2: verscherpt de randen meer dan 1.

### 2 Druk op ENTER.

De geselecteerde instelling wordt geactiveerd.

## Discs vergrendelen (KINDERBEVEILIGING)

Het afspelen kan op twee manieren worden beperkt:

- Eigen kinderbeveiliging
- Kinderbeveiliging

Na het selecteren van  (KINDERBEVEILIGING) uit het bedieningsmenu (pagina 17) verschijnen de opties zoals hieronder weergegeven. Selecteer de gewenste optie.

De standaardinstelling is onderstreept.

- **AAN**  $\rightarrow$ : beperkt de weergave zodat de speler bepaalde discs niet kan afspelen (Eigen kinderbeveiliging).
- **SPELER**  $\rightarrow$ : voor de weergave van sommige DVD VIDEO's kan bijvoorbeeld een leeftijdsbeperking worden ingesteld. Scènes kunnen worden geblokkeerd of vervangen door andere scènes (Kinderbeveiliging). Raadpleeg "Kinderbeveiliging (weergavebeperking)" (pagina 24) voor meer informatie.
- **WACHTWOORD**  $\rightarrow$ : voer een 4-cijferig wachtwoord in met de cijfertoetsen. Eigen kinderbeveiliging en kinderbeveiliging werken met hetzelfde wachtwoord. U kunt ook dit menu gebruiken om het wachtwoord te wijzigen.
- **UIT**  $\rightarrow$ : eigen kinderbeveiliging uitschakelen

## Kinderbeveiliging (weergavebeperking)

DVDVideo

U kunt een afspelerbeperkingsniveau instellen.

- 1 Na het selecteren van  (KINDERBEVEILIGING) uit het bedieningsmenu (pagina 17), drukt u op  $\uparrow/\downarrow$  om "SPELER  $\rightarrow$ " te selecteren, en drukt daarna op ENTER. Het wachtwoord is vereist.
- 2 Voer het 4-cijferige wachtwoord (opnieuw) in met de cijfertoetsen en drukt vervolgens op ENTER. Het scherm voor het instellen van het afspelerbeperkingsniveau verschijnt.
- 3 Drukt u op  $\uparrow/\downarrow$  om "STANDAARD" te selecteren en drukt op ENTER. De gekozen items voor "STANDAARD" verschijnen.
- 4 Drukt u op  $\uparrow/\downarrow$  om een geografisch gebied als beperking te kiezen en drukt vervolgens op ENTER. Het gebied wordt gekozen. Wanneer u "ANDERE  $\rightarrow$ " selecteert, moet u een standaardcode opgeven in de tabel op pagina 38 met behulp van de cijfertoetsen.
- 5 Drukt u op  $\uparrow/\downarrow$  om "NIVEAU" te kiezen en drukt op ENTER. De gekozen items voor "NIVEAU" verschijnen.
- 6 Kies het gewenste niveau met  $\uparrow/\downarrow$  en drukt vervolgens op ENTER. Kinderbeveiliging is ingesteld. Hoe lager de waarde, hoe strenger de beperking.

Om de kinderbeveiliging uit te schakelen, stelt u "NIVEAU" in op "UIT".



Wanneer u uw wachtwoord bent vergeten, verwijder dan de disc en herhaal stap 1 van "Kinderbeveiliging (weergavebeperking)". Wanneer u wordt gevraagd uw wachtwoord in te voeren, voert u "199703" in met de cijfertoetsen en drukt u vervolgens op ENTER. U wordt gevraagd een nieuw 4-cijferig wachtwoord in te voeren. Nadat u een nieuw 4-cijferig wachtwoord hebt ingevoerd, moet u de disc weer in de speler plaatsen en op  $\blacktriangleright$  drukken. Voer uw nieuwe wachtwoord in wanneer het wachtwoordinvoerscherm verschijnt.



Bij sommige discs kan u worden gevraagd het kinderbeveiligingsniveau te wijzigen. Voer dan uw wachtwoord in en wijzig het niveau. Wanneer Resume Play wordt gestopt, wordt het vorige niveau hersteld.

## MP3-audio afspelen en JPEG-beelden bekijken

DATA

U kunt MP3-audiotracks en JPEG-beeldbestanden op DATA-discs afspelen. U kunt JPEG-beelden bekijken als een diavoorstelling.

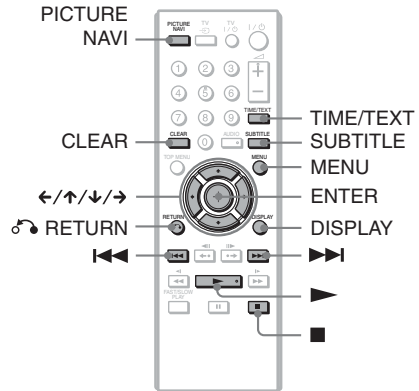

U kunt de disc-informatie bekijken tijdens het afspelen van MP3-audiotracks en het bekijken van JPEG-beeldbestanden met TIME/TEXT (pagina 6).



DATA CD's die zijn opgenomen met de indeling KODAK Picture CD worden automatisch gestart.

### 1 Druk op MENU.

De lijst van albums op de disc verschijnt. Bij het afspelen van een album, is de titel grijs.

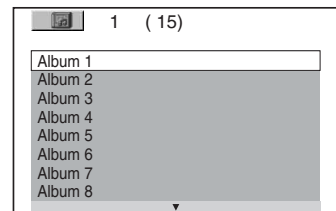

### 2 Druk op $\uparrow/\downarrow$ om het album te selecteren.



### 3 Druk op ►.

Het afspelen wordt gestart vanaf het geselecteerde album.

De JPEG-afbeeldingen in het geselecteerde album worden afgespeeld als een diavoorstelling.

Om een specifieke MP3-audiotrack te selecteren, drukt u op ENTER en op ↑/↓ om een track te selecteren, en drukt u nogmaals op ENTER.

Raadpleeg "JPEG-beeldbestanden selecteren" om een specifiek JPEG-beeldbestand te selecteren (pagina 25).

#### Het afspelen stoppen

Druk op ■.

#### Naar een volgende of vorige pagina gaan

Druk op → of ←.

#### Terugkeren naar de vorige aanduiding

Druk op ⏮ RETURN.

#### Naar de volgende of vorige MP3-audiotrack gaan

Druk op ►► of ◀◀ tijdens het afspelen. U kunt de eerste track van het volgende album selecteren door op ►► te drukken tijdens het afspelen van de laatste track van het huidige album.

U kunt niet terugkeren naar het vorige album met ◀◀. U moet het vorige album selecteren in de albumlijst.

#### Het display in- of uitschakelen

Druk herhaaldelijk op MENU.



U kunt bepalen of u van het geselecteerde album de MP3-audiotracks, de JPEG-beeldbestanden of beide wilt afspelen door "STAND (MP3, JPEG)" in te stellen (pagina 19).

## JPEG-beeldbestanden selecteren

### 1 Druk op MENU.

De lijst van albums op de disc verschijnt.

### 2 Druk op ↑/↓ om het album te kiezen en druk vervolgens op PICTURE NAVI.

De beeldbestanden in het album worden in 16 subschermen weergegeven. Er wordt een schuifvak weergegeven aan de rechterkant van het scherm.

1	2	3	4
5	6	7	8
9	10	11	12
13	14	15	16

Als u extra beelden wilt weergeven, selecteert u een beeld onderaan en drukt u op ↓. Wilt u terugkeren naar het vorige beeld, dan selecteert u een beeld bovenaan en drukt u op ↑.

### 3 Druk op ←/↑/↓/→ om het beeld te selecteren dat u wilt weergeven en druk op ENTER.

Het geselecteerde beeld verschijnt.

#### Naar het volgende of vorige JPEG-beeldbestand gaan

Druk op ← of → tijdens het afspelen. U kunt het eerste bestand selecteren van het volgende album door op → te drukken tijdens het afspelen van het laatste bestand van het huidige album.

U kunt niet terugkeren naar het vorige album met ←. U moet het vorige album selecteren in de albumlijst.

#### JPEG-afbeeldingen draaien

Druk op ↑/↓ tijdens het weergeven van het beeld. Als u op ↑ drukt, wordt het beeld 90 graden linksom gedraaid.

Druk op CLEAR om terug te keren naar normale weergave. U keert ook terug naar de normale weergave als u op ←/→ drukt om naar het volgende of vorige beeld te gaan.

## JPEG-beeldinformatie weergeven

Druk op SUBTITLE terwijl u JPEG-beeldbestanden bekijkt.

De bestandsnaam, camerafabrikant/-model, datum, tijd, beeldresolutie, bestandsgrootte, camera-instellingsinformatie (ISO-snelheidsgraad, belichtingstijd, F-nummer, belichtingseffect of brandpuntsafstand) van het beeld worden op het scherm weergegeven.

 wordt weergegeven als het beeld met een flits werd gemaakt.

 wordt weergegeven als het beeld automatisch werd gedraaid.

Druk op SUBTITLE om de informatie te verbergen.

Denk eraan dat bovenstaande informatie mogelijk niet wordt weergegeven, afhankelijk van de digitale camera.

## Het afspelen van de JPEG-afbeelding stoppen

Druk op .



PICTURE NAVI werkt niet als "GELUID (MP3)" is geselecteerd bij "STAND (MP3, JPEG)" (pagina 19).

---

## De snelheid instellen voor een diavoorstelling (INTERVAL)

U kunt instellen hoe lang beelden worden weergegeven.

### 1 Na het selecteren van (INTERVAL) uit het bedieningsmenu (pagina 17), drukt u op om een instelling te selecteren.

De standaardinstelling is onderstreept.

- NORMAAL: Ingesteld op standaard duur.
- SNEL: voor een duur die korter is dan NORMAAL.
- LANGZAAM 1: voor een duur die langer is dan NORMAAL.
- LANGZAAM 2: voor een duur die langer is dan LANGZAAM 1.

### 2 Druk op ENTER.

---

## Weergave van de dia's selecteren (EFFECT)

U kunt selecteren op welke manier dia's worden weergegeven tijdens een diavoorstelling.

### 1 Na het selecteren van (EFFECT) uit het bedieningsmenu (pagina 17), drukt u op om een instelling te selecteren.

De standaardinstelling is onderstreept.

- MODUS 1: de beelden worden willekeurig met alle effecten weergegeven.
- MODUS 2: het volgende beeld wordt over het vorige beeld geschoven.
- MODUS 3: het beeld wordt van boven naar beneden verplaatst.
- MODUS 4: het beeld wordt van links naar rechts verplaatst.
- MODUS 5: het beeld wordt vanuit het midden van het scherm uitgerekt.
- UIT: hiermee wordt de functie uitgeschakeld.

### 2 Druk op ENTER.

# DivX-videobestanden afspelen **DATA**

DivX® is videobestandscompressietechnologie ontwikkeld door DivX, Inc. Dit product is een officieel DivX® Certified product. DATA-discs waarop DivX-videobestanden staan, kunnen worden afgespeeld.

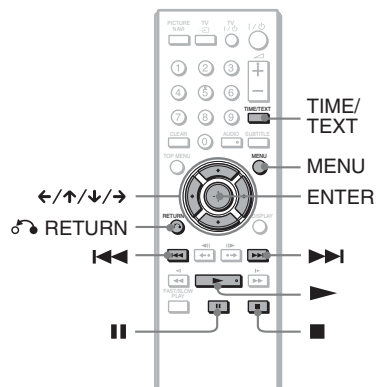

U kunt de disc-informatie bekijken tijdens het afspelen van een DivX-videobestand met TIME/TEXT (pagina 6).



- Wanneer er geen DivX-videobestanden op de DATA-disc staan, verschijnt er een bericht met de melding dat de disc niet kan worden afgespeeld.
- De speler kan geen DivX-videobestand afspelen van meer dan 720 (breedte) × 576 (hoogte)/2 GB.
- De speler kan sommige DivX videobestanden die langer zijn dan 3 uur niet afspelen.
- Bij sommige DivX-videobestanden kan het beeld onderbroken of onscherp zijn. Maak in dat geval een bestand met een lagere bitsnelheid aan. Indien het geluid nog altijd is gestoord, dan is MP3 de aanbevolen indeling. Deze speler is evenwel niet compatibel met de indeling WMA (**Windows Media Audio**).
- Wegens de compressietechnologie die voor DivX-videobestanden wordt gebruikt, kan het enige tijd duren voor er een beeld verschijnt nadat u op ► (afspelen) hebt gedrukt.
- Bij sommige DivX-videobestanden kan het geluid mogelijk niet samenvallen met het beeld.

## 1 Druk op MENU.

De lijst van albums op de disc verschijnt. Alleen albums die DivX-videobestanden bevatten, verschijnen op het scherm. Om een volledig album af te spelen, selecteert u een album en drukt u op ►.

## 2 Druk op ↑/↓ om het album te selecteren en druk op ENTER.

## 3 Druk op ►.

Het afspelen wordt gestart vanaf het geselecteerde album. Druk op ↑/↓ om een specifiek bestand te selecteren en druk op ENTER. Het gekozen bestand begint te spelen.

### Het afspelen stoppen

Druk op ■.

### Naar een volgende of vorige pagina gaan

Druk op ← of →.

### Het display in- of uitschakelen

Druk herhaaldelijk op MENU.

### Terugkeren naar de vorige aanduiding

Druk op ↶ RETURN.

### Naar het volgende of vorige DivX-videobestand gaan zonder de bestandslijst te raadplegen

U kunt het vorige of volgende DivX-videobestand in eenzelfde album selecteren door op ►► of ◀◀ te drukken.

U kunt het eerste bestand van het volgende album selecteren door op ►► te drukken tijdens het afspelen van het laatste bestand van het huidige album. Merk op dat u niet naar het vorige album kunt terugkeren met behulp van ◀◀. Om terug te keren naar het vorige album, selecteert u het in de albumlijst.



Indien het aantal kijkbeurten is vooringesteld, kan het DivX-videobestand zoveel keer worden bekeken als het vooringestelde cijfer. De volgende gebeurtenissen worden geteld:

- wanneer de disc-klep is geopend.
- wanneer een ander bestand wordt afgespeeld.
- wanneer de speler is uitgeschakeld. Dit geldt ook wanneer de speler automatisch wordt uitgeschakeld door de functie Automatische uitschakeling. Druk op || in plaats van op ■ wanneer u wilt stoppen met kijken.

## Gebruik van het Instelscherm

Via het instelscherm kunt u diverse beeld- en geluidsinstellingen verrichten. U kunt ook een taal kiezen voor bijvoorbeeld de ondertitels en het instelscherm. Zie pagina 28 tot 32 voor meer informatie over het gebruik van het instelscherm.



Afspeelinstellingen die op de disc zijn opgeslagen, hebben voorrang op de instellingen via het instelscherm. Mogelijk zijn niet alle beschreven functies beschikbaar.

### 1 Druk op DISPLAY met de speler in de stopstand.

Het bedieningsmenu verschijnt.

### 2 Druk op ↑/↓ om (INSTELLING) te kiezen en druk vervolgens op ENTER.

De opties voor "INSTELLING" verschijnen.

- SNEL: voor de basisinstellingen (pagina 13).
- VOLLEDIG: voor verschillende instellingen.
- HERSTELLEN: herstelt alle instellingen uitgelegd op pagina's 28 tot 32.

### 3 Druk op ↑/↓ om "VOLLEDIG" te selecteren en druk op ENTER.

Het instelscherm verschijnt. Selecteer de instelcategorie en pas elk item aan aan de hand van de instructies op pagina's 28 tot 32.

TAALKEUZE	
SCHERMDISPL.:	NEDERLANDS
MENU:	NEDERLANDS
GELUID:	ORIGINEEL
ONDERTITELING :	NEDERLANDS



## TAALKEUZE

Met "TAALKEUZE" kunt u de taal instellen voor schermweergave of geluid.

Kies "TAALKEUZE" in het instelscherm.

#### ◆ SCHERMDISPL. (schermdisplay)

De taal voor het schermdisplay kiezen.

#### ◆ MENU (alleen DVD VIDEO)

U kunt de gewenste taal kiezen uit het discmenu.

#### ◆ GELUID (alleen DVD VIDEO)

De taal van het geluid kiezen.

Als u "ORIGINEEL" selecteert, wordt de taal geselecteerd die op de disc voorrang krijgt.

#### ◆ ONDERTITELING (alleen DVD VIDEO)

De taal van de ondertitels op de DVD VIDEO kiezen.

Wanneer u "ALS GELUID" kiest, verandert de taal voor de ondertiteling mee met de taal van het geluid.



Wanneer u "ANDERE →" kiest in "MENU", "ONDERTITELING" of "GELUID", moet u een taalcode uit "Taalcode lijst" op pagina 38 opgeven met de cijfertoetsen.



Wanneer u onder "MENU", "ONDERTITELING" of "GELUID" een taal kiest die niet op de DVD VIDEO staat, wordt automatisch een van de opgenomen talen gekozen.



## SCHERMINSTELLING

Kies de instellingen volgens de aangesloten televisie.

Kies "SCHERMINSTELLING" in het instelscherm. Als u het scherm wilt gebruiken, zie "Gebruik van het Instelscherm" (pagina 28). Standaardinstellingen zijn onderstreept.

### ◆ TV TYPE

Hiermee kiest u de breedte-/hoogteverhouding van de aangesloten televisie (4:3 of breedbeeld).

<u>16:9</u>	Kies deze instelling wanneer u een breedbeeldtelevisie of een televisie met breedbeeldfunctie aansluit.
4:3 LETTER BOX	Kies dit wanneer u een TV met 4:3 scherm aansluit. Toont een breedbeeld met zwarte stroken aan de boven- en onderkant van het scherm.
4:3 PAN&SCAN	Kies dit wanneer u een TV met 4:3 scherm aansluit. Toont automatisch het breedbeeld op het volledige scherm en het overtollige gedeelte wordt bijgesneden.

16:9

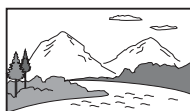

4:3 LETTER BOX



4:3 PAN&SCAN



Bij sommige discs kan "4:3 LETTER BOX" automatisch worden geselecteerd in plaats van "4:3 PAN&SCAN" en omgekeerd.

### ◆ SCHERMBEVEILIGING

Het schermbeveiligingsbeeld verschijnt wanneer de speler 15 minuten in de pauze- of stopstand staat, of wanneer u een CD of DATA-disc (MP3 audio) langer dan 15 minuten afspeelt. De schermbeveiliging voorkomt dat het scherm wordt beschadigd (spookbeelden). Druk op ► om de schermbeveiliging uit te schakelen.

<u>AAN</u>	Om de schermbeveiliging aan te zetten.
UIT	Om de schermbeveiliging uit te zetten.

### ◆ ACHTERGROND

Hiermee wordt de achtergrondkleur of het beeld op het televisiescherm in de stopstand of bij het afspelen van een CD of DATA-disc (MP3 audio) gekozen.

<u>HOESBEELD</u>	Het hoesbeeld (stilstaand beeld) verschijnt alleen wanneer het is opgenomen op de disc (CD-EXTRA, enzovoort). Als er geen hoesbeeld op de disc staat, verschijnt het "GRAFISCH" beeld.
GRAFISCH	Er verschijnt een voorinstelbeeld dat in de speler is opgeslagen.
BLAUW	Blauwe achtergrond.
ZWART	Zwarte achtergrond.

### ◆ LINE

Hiermee selecteert u de uitvoer voor videospignalen via de LINE (RGB)-TV aansluiting aan de achterkant van de speler.

<u>VIDEO</u>	Voert videospignalen uit.
S VIDEO	Voert S video-signalen uit.
RGB	Voert RGB-signalen uit.



- Als de televisie niet compatibel is met S-video- of RGB-signalen, verschijnt er geen beeld op het televisiescherm, zelfs niet wanneer u "S VIDEO" of "RGB" selecteert. Raadpleeg de gebruiksaanwijzing van de televisie.
- Als de TV slechts één SCART (EURO AV) aansluiting heeft, moet u "S VIDEO" niet selecteren.



## INDIVIDUELE INSTELLING

Gebruik dit om de afspeelinstellingen en andere instellingen op te geven.

Kies "INDIVIDUELE INSTELLING" in het instelscherm. Als u het scherm wilt gebruiken, zie "Gebruik van het Instelscherm" (pagina 28).

Standaardinstellingen zijn onderstreept.

### ◆ AUTOM. UITSCHAKELING

Hiermee kunt de instelling voor automatisch uitschakelen in- of uitschakelen.

<u>AAN</u>	De speler schakelt na 30 minuten in de stopstand over naar de wachtstand.
UIT	Hiermee wordt de functie uitgeschakeld.

### ◆ AUTO WEERGAVE

Om automatische weergave aan of uit te zetten. Deze functie is handig wanneer de speler is aangesloten op een timer (niet bijgeleverd).

<u>UIT</u>	Hiermee wordt de functie uitgeschakeld.
AAN	Het afspelen wordt automatisch gestart als de speler wordt ingeschakeld door een timer (niet bijgeleverd).

### ◆ PAUZESTAND (alleen DVD's)

Hiermee kiest u het beeld in de pauzestand.

<u>AUTO</u>	Het beeld, inclusief bewegende elementen, wordt zonder trillingen weergegeven. Kies normaal deze instelling.
BEELD	Het beeld, inclusief statische elementen, wordt met hoge resolutie weergegeven.

### ◆ MUZIEKSTUKKEUZE (alleen DVD VIDEO)

Geeft het geluidsspoor met het grootste aantal kanalen voorrang bij het afspelen van een DVD VIDEO met verschillende geluidsindelingen (PCM, MPEG-audio, DTS of Dolby Digital).

<u>UIT</u>	Geen voorrang toegekend.
AUTO	Voorrang toegekend.



- Wanneer u het item instelt op "AUTO" kan de taal worden gewijzigd. De instelling "MUZIEKSTUKKEUZE" heeft een hogere prioriteit dan de "GELUID"-instellingen bij "TAALKEUZE" (pagina 28).
- Wanneer u "DTS" op "UIT" zet (pagina 32) wordt het DTS geluidsspoor niet afgespeeld, ook al zet u "MUZIEKSTUKKEUZE" op "AUTO".
- Als PCM, DTS, MPEG-audio- en Dolby Digital geluidssporen evenveel kanalen hebben, kiest het systeem PCM, DTS, MPEG-audio en Dolby Digital geluidssporen in deze volgorde.

### ◆ MULTI-DISC RESUME (alleen DVD VIDEO/VIDEO CD)

Om Multi-disc Resume aan of uit te zetten. Het hervatpunt kan worden opgeslagen in het geheugen voor maximaal 6 verschillende DVD VIDEO's/VIDEO CD's (pagina 15).

<u>AAN</u>	Het hervatpunt opslaan voor maximaal 6 discs.
UIT	De instellingen worden niet opgeslagen in het geheugen. Het afspelen wordt alleen hervat bij het hervatpunt voor de huidige disc in de speler.



Als u Snel Instelling uitvoert, worden de standaardwaarden voor de opgeslagen Multi-disc Resume instellingen in het geheugen wellicht hersteld.

### ◆ DivX

Toont de registratiecode van deze speler. Meer informatie vindt u op <http://www.divx.com/vod>



## AUDIO INSTELLING

Met "AUDIO INSTELLING" kunt u het geluid instellen afhankelijk van het afspelen en de aansluitingen.

Kies "AUDIO INSTELLING" in het instelscherm. Als u het scherm wilt gebruiken, zie "Gebruik van het Instelscherm" (pagina 28). Standaardinstellingen zijn onderstreept.

### ◆ AUDIO DRC (Dynamic Range Control) (alleen DVD's)

Zorgt voor een helder geluid bij weergave met laag volume van een DVD met "AUDIO DRC" functie.

Deze functie beïnvloedt het uitgangssignaal van de volgende aansluitingen:

- LINE (RGB)-TV aansluiting
- DIGITAL OUT (COAXIAL) aansluiting alleen wanneer "DOLBY DIGITAL" is ingesteld op "D-PCM" (pagina 31).

<u>STANDAARD</u>	Kies normaal deze instelling.
TV	Zorgt voor een helder geluid, ook bij laag volume.
BREEDBAND	Geeft u het gevoel van een live optreden.

### ◆ DOWN MIX (alleen DVD's)

Mengt tot 2 kanalen bij het afspelen van een DVD met achtergeluidselementen (kanalen) of die is opgenomen in Dolby Digital-indeling. Zie pagina 7 voor meer informatie over achtersignaalcomponenten. Deze functie beïnvloedt het uitgangssignaal van de volgende aansluitingen:

- LINE (RGB)-TV aansluiting
- DIGITAL OUT (COAXIAL) aansluiting wanneer "DOLBY DIGITAL" is ingesteld op "D-PCM" (pagina 31).

<u>DOLBY SURROUND</u>	Kies normaal deze instelling. Meerkanaalse audiosignalen worden uitgevoerd naar 2 kanalen voor surround sound.
NORMAAL	Meerkanaalse audiosignalen worden gereduceerd tot afspelen via 2 kanalen voor stereo.

### ◆ DIGITALE UITGANG

Kies deze instelling wanneer signalen worden uitgevoerd via de DIGITAL OUT (COAXIAL) aansluiting.

<u>AAN</u>	Kies normaal deze instelling. Wanneer u "AAN" selecteert, zie "Digitaal uitgangssignaal instellen" voor verdere instellingen.
UIT	De invloed van de digitale schakeling op de analoge schakeling is minimaal.

## Digitaal uitgangssignaal instellen

Hiermee wordt de uitvoer van audiosignalen gewijzigd bij aansluiting van een component, zoals een audiocomponent of MD deck met digitale ingang.

Zie pagina 10 voor meer informatie over de aansluiting.

Kies "DOLBY DIGITAL," "MPEG," "DTS" en "48kHz/96kHz PCM" nadat u "DIGITALE UITGANG" op "AAN" hebt gezet.

Wanneer u een component aansluit die niet compatibel is met het gekozen audiosignaal, kunnen de luidsprekers een hard (of geen) geluid produceren, waardoor uw gehoor of de luidsprekers kunnen worden beschadigd.

### ◆ DOLBY DIGITAL (alleen DVD's)

Om het Dolby Digital signaal te kiezen.

<u>DOLBY DIGITAL</u>	Kies deze instelling wanneer de speler is aangesloten op een audiocomponent met ingebouwde Dolby Digital decoder.
D-PCM	Kies deze instelling wanneer de speler is aangesloten op een audiocomponent zonder ingebouwde Dolby Digital decoder. U kunt bepalen of de signalen al dan niet compatibel zijn met Dolby Surround (Pro Logic) via "DOWN MIX" onder "AUDIO INSTELLING" (pagina 31).

### ◆ MPEG (alleen DVD's)

Om het MPEG audiosignaal te kiezen.

<u>PCM</u>	Kies deze instelling wanneer de speler is aangesloten op een audiocomponent zonder ingebouwde MPEG decoder. Als u geluidstracks met meerkanaals-MPEG-audio afspeelt zullen enkel de voor (L)- en voor (R)-signalen via de twee voorluidsprekers worden uitgevoerd.
MPEG	Kies deze instelling wanneer de speler is aangesloten op een audiocomponent met ingebouwde MPEG-decoder.

### ◆ DTS

Om al dan niet DTS-signalen uit te voeren.

<u>UIT</u>	Kies deze instelling wanneer de speler is aangesloten op een audiocomponent zonder ingebouwde DTS-decoder.
AAN	Kies deze instelling wanneer de speler is aangesloten op een audiocomponent met ingebouwde DTS-decoder.

- Als u een DVD VIDEO met DTS-geluidssporen afspeelt, stelt u "DTS" in op "AAN" bij "AUDIO INSTELLING" (pagina 32).
- Als u de speler aansluit op audioapparatuur zonder DTS-decoder, moet u "DTS" niet instellen op "AAN" bij "AUDIO INSTELLING" (pagina 32). Er kan een hard geluid worden geproduceerd. Dit kan van invloed zijn op uw gehoor of kan de luidsprekers beschadigen.

### ◆ 48kHz/96kHz PCM (alleen DVD VIDEO)

Om de bemonsteringsfrequentie van het audiosignaal te kiezen.

<u>48kHz/16bit</u>	De audiosignalen van DVD VIDEO's worden altijd omgezet naar 48kHz/16bit.
96kHz/24bit	Alle signalen, inclusief 96kHz/24bit worden uitgevoerd in de originele indeling. Indien het signaal echter is versleuteld ter bescherming van het auteursrecht, wordt het alleen uitgevoerd als 48kHz/16bit.



De analoge audiosignalen van de LINE RGB-TV (SCART) aansluiting worden niet door deze instelling beïnvloed en behouden het originele bemonsteringsfrequentieniveau.



## Problemen oplossen

Indien u problemen ondervindt bij het gebruik van deze speler, probeer die dan eerst zelf op te lossen aan de hand van de onderstaande lijst. Als het probleem daarmee niet is opgelost, raadpleeg dan de dichtstbijzijnde Sony handelaar.

### Voeding

#### De speler wordt niet ingeschakeld.

- ➔ Controleer of het netsnoer goed is aangesloten.

### Beeld

#### Er is geen beeld of er verschijnt beeldruis.

- ➔ Sluit de kabel goed aan.
- ➔ De verbindingkabels zijn beschadigd.
- ➔ Controleer de aansluiting op de televisie (pagina 9) en stel de ingangskleuzeschakelaar van de televisie zo in dat het signaal van de speler op het televisiescherm verschijnt.
- ➔ Stel "LINE" bij "SCHERMINSTELLING" in op het juiste item (pagina 29).
- ➔ De disc is vuil of vervormd.
- ➔ De disc is opgenomen met een ander kleurensysteem dan wordt gebruikt door de televisie.

#### Het beeld is zwart/wit.

- ➔ Stel "LINE" bij "SCHERMINSTELLING" in op het juiste item (pagina 29).
- ➔ Bij sommige televisie is het beeld zwart/wit bij het afspelen van een disc opgenomen met het NTSC-kleurensysteem.
- ➔ Als u een SCART-kabel gebruikt, controleert u of de kabel een 21-pins kabel is.

### Geluid

#### Geen geluid.

- ➔ Sluit de kabel goed aan.
- ➔ De verbindingkabel is beschadigd.
- ➔ De speler is aangesloten op de verkeerde ingang van de audiocomponent (pagina 9, 10).

- ➔ De ingang voor de audiocomponent is niet goed ingesteld.
- ➔ De speler staat in de pauzestand of in de vertraagde afspelstand.
- ➔ De speler staat in de stand voor snel vooruitspoelen of snel achteruitspoelen.
- ➔ Als het audiosignaal niet via DIGITAL OUT (COAXIAL) gaat, moet u de audio-instellingen controleren (pagina 31).
- ➔ Bij het afspelen van een Super VCD zonder audiotrack 2 wordt er geen geluid weergegeven wanneer u "2:STEREO", "2:1/L" of "2:2/R" selecteert. Druk op AUDIO om de opgenomen track te selecteren.
- ➔ Als u meerkanaalse MPEG-audiogeluidssporen afspeelt, worden alleen de signalen Voor (L) en Voor (R) uitgevoerd via de twee voorluidsprekers.

#### Het volume is te laag.

- ➔ Bij sommige DVD's is het volume laag. U kunt het volume verhogen door "AUDIO DRC" bij "AUDIO INSTELLING" op "TV" te zetten (pagina 31).

### Handeling

#### De afstandsbediening werkt niet.

- ➔ De batterijen in de afstandsbediening zijn bijna leeg.
- ➔ Er bevinden zich obstakels tussen afstandsbediening en speler.
- ➔ De afstand tussen afstandsbediening en speler is te groot.
- ➔ De afstandsbediening is niet op de afstandsbedieningsensor op de speler gericht.

#### De disc wordt niet afgespeeld.

- ➔ De disc is omgekeerd geplaatst. Plaats de disc met de afspeelkant naar onderen gericht.
- ➔ De disc zit scheef.
- ➔ De speler kan sommige discs niet afspelen (pagina 35).
- ➔ De regio-code op de DVD komt niet overeen met die op de speler.
- ➔ Er is condensvorming opgetreden in de speler (pagina 3).
- ➔ Een disc die niet goed is gefinaliseerd, kan niet worden afgespeeld op de speler (pagina 36).

---

### **Een MP3-audiotrack kan niet worden afgespeeld (pagina 35).**

- ➔ De speler kan geen audiotracks in mp3PRO-indeling afspelen.
- ➔ "STAND (MP3, JPEG)" is ingesteld op "BEELD (JPEG)" (pagina 19).
- ➔ Er staat een DivX-videobestand op de DATA-disc.

---

### **Een JPEG-beeldbestand kan niet worden afgespeeld (pagina 35).**

- ➔ Het beeld is groter dan 3072 (breedte) × 2048 (hoogte) in de normale modus of meer dan 3.300.000 pixels in progressieve JPEG. (Sommige progressieve JPEG-bestanden kunnen niet worden weergegeven zelfs wanneer het formaat van het bestand niet groter is dan de opgegeven capaciteit.)
- ➔ "STAND (MP3, JPEG)" is ingesteld op "GELUID (MP3)" (pagina 19).
- ➔ Er staat een DivX-videobestand op de DATA-disc.

---

### **De MP3-audiotracks en JPEG-beeldbestanden worden tegelijkertijd afgespeeld.**

- ➔ "STAND (MP3, JPEG)" is ingesteld op "AUTO" (pagina 19).

---

### **Een DivX-videobestand kan niet worden afgespeeld**

- ➔ Het bestand is niet aangemaakt met DivX-indeling.
- ➔ Het bestand heeft een andere extensie dan ".AVI" of ".DIVX".
- ➔ De DATA-disc (DivX video) is niet opgenomen in de DivX-indeling conform ISO 9660 Level 1/Level 2 of Joliet/UDF.
- ➔ Het DivX-videobestand is groter dan 720 (breedte) × 576 (hoogte).

---

### **De namen van albums/tracks/bestanden worden niet juist weergegeven.**

- ➔ De speler kan alleen cijfers en letters tonen. Andere tekens verschijnen als "\*".

---

### **De disc begint niet te spelen vanaf het begin.**

- ➔ Programma afspelen, Willekeurig afspelen, Herhaaldelijk afspelen, A-B herhaaldelijk afspelen is gekozen (pagina 20).
- ➔ Resume Play werkt (pagina 15).

---

### **"Copyrightbeveiliging" verschijnt en het scherm wordt blauw tijdens het afspelen in DVD-VR-modus.**

- ➔ Beelden uit digitale opnamen enz. kunnen kopieerbeveiligingssignalen bevatten, zoals volledige kopieerbeveiligingssignalen, enkele kopieersignalen en signalen zonder beperking. Wanneer beelden die kopieerbeveiligingssignalen bevatten, worden afgespeeld, kan een blauw scherm worden weergegeven in plaats van de beelden. Het zoeken naar afspelbare beelden kan even duren. (Voor speler die geen beelden kan afspelen met alleen kopieerbeveiliging)

---

### **Bepaalde functies, zoals Stoppen, Snel afspelen, Traag afspelen, Vertraagd afspelen, Herhaaldelijk afspelen, Willekeurig afspelen of Programma afspelen, werken niet.**

- ➔ Bij sommige discs zijn bepaalde handelingen niet mogelijk.

---

### **De speler werkt niet correct.**

- ➔ Trek de stekker uit wanneer de werking van de speler is verstoord door statische elektriciteit e.d.

---

### **5 cijfers of letters worden weergegeven op het scherm.**

- ➔ De zelfdiagnosefunctie werd geactiveerd. (Zie de tabel op pagina 35.)

---

### **"Gegevensfout" verschijnt op het televisiescherm bij het afspelen van een DATA-disc.**

- ➔ De MP3-audiotrack/JPEG-beeldbestand/DivX-videobestand is defect.
- ➔ De gegevens zijn geen MPEG-1 Audio Layer III-gegevens.
- ➔ De indeling van het JPEG-beeldbestand is niet compatibel met DCF (pagina 35).
- ➔ Het JPEG-beeldbestand heeft de extensie ".JPG" of ".JPEG", maar is niet in JPEG-indeling.
- ➔ Het bestand dat u wilt afspelen heeft de extensie ".AVI" of ".DIVX" maar is niet in DivX-indeling, of is in DivX-indeling maar beantwoordt niet aan een DivX Certified-profiel.

# Zelfdiagnosefunctie

(Wanneer er letters/cijfers  
verschijnen op het scherm)

Als de zelfdiagnosefunctie is geactiveerd om te voorkomen dat de werking wordt verstoord, knippert een servicecode van vijf tekens (bijvoorbeeld C 13 50) met een combinatie van een letter en vier cijfers op het scherm. Raadpleeg dan de onderstaande tabel.

Eerste drie tekens van de servicecode	Oorzaak en/of oplossing
---------------------------------------	-------------------------

C 13	De disc is vuil of opgenomen in een indeling die deze speler niet kan afspelen (pagina 35). → Reinig de disc met een reinigingsdoekje of controleer de indeling.
C 31	De disc is niet correct ingebracht. → Plaats de disc correct.

## Af speelbare discs

Disc-formaat	
Commerciële DVD	
DVD-RW/-R	
DVD+RW/+R/+R DL	 
VIDEO CD/ Muziek-CD	
CD-RW/-R	

Opneembare media die correct zijn gefinaliseerd, kunnen worden afgespeeld op de speler.  
"DVD+RW", "DVD-RW", "DVD+R", "DVD+R DL", "DVD-R", "DVD VIDEO" en het logo "CD" zijn handelsmerken.

De speler kan geen andere discs dan bovenstaande types afspelen. De speler kan ook de volgende discs niet afspelen:

- Een disc met een speciale vorm (zoals een kaart of hart).
- Een disc waarop papier of stickers zijn geplakt.
- Een disc met resten kleefmiddel van plakband of stickers.

## Opmerking over CD's/DVD's

U kunt op de speler CD-ROM's/CD-R's/CD-RW's met de volgende indelingen afspelen:

- muziek-CD-indeling
- video-CD-indeling
- MP3 (MPEG-1 Audio Layer III)-audiotracks, JPEG-beeldbestanden en DivX-videobestanden die geschikt zijn voor de indeling ISO 9660\* Level 1/Level 2 of Joliet, de uitgebreide indeling
- KODAK Picture CD-indeling

\* Een logische indeling van bestanden en mappen op CD-ROM's bepaald door ISO (International Organization for Standardization).

U kunt op de speler DVD-ROM's/ DVD+RW's/DVD-R's/DVD+R DL's/ DVD-RW's/DVD-R's/DVD-R DL's met de volgende indelingen afspelen:

- MP3-audiotracks, JPEG-beeldbestanden, en DivX-videobestanden die geschikt zijn voor de indeling UDF (Universal Disk Format).

## MP3-audiotracks, JPEG-beeldbestanden of DivX-videobestanden die met de speler kunnen worden afgespeeld

De volgende tracks en bestanden kunnen worden afgespeeld:

- MP3-audiotracks met de extensie ".MP3".
- JPEG-beeldbestanden met de extensie ".JPEG" of ".JPG".
- JPEG-beeldbestanden die conform zijn met de DCF\*-beeldbestandsindeling.
- DivX-videobestanden met de extensie ".AVI" of ".DIVX".

- \* **"Design rule for Camera File system"**: beeldnormen voor digitale camera's bepaald door JEITA (**Japan Electronics and Information Technology Industries Association**).



- Als u nummers (01, 02, 03, enzovoort) toevoegt voor de track-/bestandsnamen wanneer u de tracks (of bestanden) opslaat op een disc, worden de tracks en bestanden in die volgorde afgespeeld.
- Aangezien het langer duurt om het afspelen van een disc met een complexe mapstructuur te starten, kunt u het beste albums maken met maximaal twee hiërarchieën.
- Als u MP3-audiotracks en JPEG-beeldbestanden in één album wilt herhalen, herhaalt u dezelfde MP3-audiotrack of hetzelfde album wanneer "STAND (MP3, JPEG)" is ingesteld op "AUTO". Zie "Herhaalde weergave (Herhaaldelijk afspelen)" (pagina 22) als u de track of het album wilt herhalen.



- De speler speelt alle gegevens af met de extensie ".MP3", ".JPG" of ".JPEG", zelfs wanneer de gegevens niet de indeling MP3 of JPEG hebben. Het afspelen van deze gegevens kan een hard geluid produceren waardoor het speakersysteem kan worden beschadigd.
- De speler speelt geen audiotracks met mp3PRO-indeling af.
- Sommige JPEG-bestanden kunnen niet worden afgespeeld.
- Bij DATA-discs waarop behalve DivX-videobestanden ook MP3-audiotracks of JPEG-beeldbestanden staan, kunnen alleen de DivX-videobestanden worden afgespeeld.
- U kunt een diavoorstelling met geluid alleen bekijken wanneer de MP3-audiotracks en de JPEG-beeldbestanden in hetzelfde album zijn geplaatst.
- Als de speeltijden van de JPEG-afbeeldingen of MP3-audiotracks niet gelijk zijn, speelt de langste door zonder geluid of zonder beeld.
- Als u tegelijkertijd een groot MP3-bestand en een grote JPEG-afbeelding weergeeft, kan het geluid verspringen. U kunt het beste de MP3-bitsnelheid instellen op 128 kbps of lager wanneer u het bestand maakt. Als het geluid blijft verspringen, moet u het formaat van de JPEG-afbeelding verkleinen.
- Met name het weergeven van progressieve JPEG-bestanden of JPEG-bestanden van 3.000.000 pixels of meer duurt mogelijk langer. Hierdoor lijkt het alsof de bestanden langer worden weergegeven dan u hebt ingesteld met de betreffende optie.

- Maximaal 200 albums worden herkend, ongeacht de geselecteerde modus. Van elk album worden maximaal 300 MP3-audiotracks herkend en 300 JPEG-beeldbestanden wanneer "AUTO" is geselecteerd, 600 MP3-audiotracks wanneer "GELUID (MP3)" is geselecteerd, 600 JPEG-beeldbestanden wanneer "BEELD (JPEG)" is geselecteerd, en 600 DivX-videobestanden.
- Als u doorgaat naar het volgende of een ander album, kan dit enige tijd duren.
- De speler kan mogelijk een DivX-videobestand niet afspelen wanneer het werd samengevoegd uit twee of meer DivX-videobestanden.
- De speler kan geen DivX-videobestand afspelen van meer dan 720 (breedte) × 576 (hoogte)/2 GB.
- Bij sommige DivX-videobestanden kan het beeld onscherp zijn of het geluid verspringen.
- De speler kan sommige DivX videobestanden die langer zijn dan 3 uur niet afspelen.

## Regiocode

Er staat een regiocode vermeld op de onderkant van de speler. De speler kan alleen commerciële DVD's (alleen weergave) afspelen met dezelfde regiocode. Dit systeem is bedoeld ter bescherming van de auteursrechten.

Commerciële DVD's met het label  kunnen ook met deze speler worden afgespeeld.

Het is mogelijk dat sommige commerciële DVD waarop geen regiocode staat vermeld, toch niet kunnen worden afgespeeld.



Regiocode



- **Opmerkingen over opneembare media**  
Sommige opneembare media kunnen niet op deze speler worden afgespeeld wegens de opnamekwaliteit, de staat van de disc of de kenmerken van de opnameapparatuur en de gebruikte opnamesoftware.  
Een disc die niet correct is gefinaliseerd, kan niet worden afgespeeld. Raadpleeg de gebruiksaanwijzing van de opnameapparatuur voor meer informatie. Houd er rekening mee dat sommige afspeelfuncties niet werken met bepaalde DVD+RW's/DVD+R's/DVD+R DL's, zelfs als deze op de juiste wijze zijn gefinaliseerd. Gebruik in dergelijke gevallen de normale afspeelmodus. Ook kunnen sommige DATA-discs die zijn opgenomen in de indeling Packet Write, niet worden afgespeeld.

- **Muziekdiscs die zijn gecodeerd met copyrightbeveiligingstechnologieën**  
Dit product is ontworpen voor het afspelen van discs die voldoen aan de CD-norm (Compact Disc).  
Sommige platenmaatschappijen brengen muziekdiscs op de markt die zijn gecodeerd met copyrightbeveiligingstechnologieën. Houd er rekening mee dat sommige van deze discs niet voldoen aan de CD-norm en wellicht niet met dit product kunnen worden afgespeeld.
- **Voor speler die geen beelden kan afspelen met alleen kopieerbeveiliging**  
Beelden in DVD-VR-modus met CPRM\*-bescherming worden mogelijk niet afgespeeld als ze een kopieerbeveiligingssignaal bevatten. "Copyrightbeveiliging" verschijnt op het scherm.  
\* CPRM (Content Protection for Recordable Media (inhoudsbescherming voor opneembare media)) is een coderingstechnologie die de auteursrechten van beelden beschermt.
- **Bericht over DualDiscs**  
Een DualDisc is een tweezijdige disc, waarop aan de ene kant DVD-materiaal is opgenomen en aan de andere kant digitaal audiomateriaal.  
Echter, aangezien de kant met het audiomateriaal niet voldoet aan de Compact Disc (CD)-norm, wordt een juiste weergave op dit apparaat niet gegarandeerd.

## Opmerking over de afspeelfuncties van DVD's en VIDEO CD's

Bepaalde afspeelfuncties van DVD's en VIDEO CD's kunnen opzettelijk door softwareproducenten zijn vastgelegd. Deze speler speelt DVD's en VIDEO CD's af volgens de inhoud van de disc zodat bepaalde afspeelfuncties wellicht niet beschikbaar zijn. Raadpleeg ook de instructies die bij de DVD's of VIDEO CD's worden geleverd.

## Auteursrechten

Dit product is voorzien van copyrightbeveiligingstechnologie die wordt beschermd door Amerikaanse patenten en andere intellectuele-eigendomsrechten. Het gebruik van deze copyrightbeveiligingstechnologie moet zijn goedgekeurd door Macrovision Corporation, en is alleen bedoeld voor gebruik in huis en beperkte kring, tenzij Macrovision Corporation uitdrukkelijk toestemming heeft verleend voor ander gebruik. Aanpassing of demontage is verboden.

## Technische gegevens

### Systeem

**Laser:** Halfgeleiderlaser

### Uitgangen

**(Aansluiting:** aansluitingstype/  
uitgangsniveau/belastingsimpedantie)

#### DIGITAL OUT (COAXIAL):

Phono-aansluiting/0,5 Vp-p/75 ohm

#### LINE (RGB)-TV:

(AUDIO): SCART-aansluiting/2 Vrms/10 kilohm

(VIDEO): SCART-aansluiting/1,0 Vp-p/75 ohm

(S VIDEO): SCART-aansluiting/

Y: 1,0 Vp-p, C: 0,3 Vp-p (PAL), 0,286 Vp-p (NTSC)/75 ohm

(RGB): SCART-aansluiting/0,7 Vp-p/75 ohm

### Algemeen

#### Voeding:

220 – 240 V AC, 50/60 Hz

Zie pagina 2 voor meer informatie.

#### Stroomverbruik: 9 W

#### Afmetingen (ong.):

212 × 87,4 × 209,6 mm (breedte/hoogte/  
diepte) incl. uitstekende onderdelen

#### Gewicht (ong.): 1,0 kg

#### Werkings temperatuur: 5 °C tot 35 °C

#### Vochtigheidsgraad bij werking: 25 % tot 80 %

### Bijgeleverde accessoires

- Afstandsbediening (1)
- R6 (AA) batterijen (2)

Wijzigingen in ontwerp en technische gegevens voorbehouden zonder voorafgaande kennisgeving.

## Taalcodelijst

Voor meer details, zie pagina 6, 28.  
Taalspelling conform ISO 639: 1988 (E/F).

Code Taal	Code Taal	Code Taal	Code Taal
1027 Afar	1183 Irish	1347 Maori	1507 Samoan
1028 Abkhazian	1186 Scots Gaelic	1349 Macedonian	1508 Shona
1032 Afrikaans	1194 Galician	1350 Malayalam	1509 Somali
1039 Amharic	1196 Guarani	1352 Mongolian	1511 Albanian
1044 Arabic	1203 Gujarati	1353 Moldavian	1512 Serbian
1045 Assamese	1209 Hausa	1356 Marathi	1513 Siswati
1051 Aymara	1217 Hindi	1357 Malay	1514 Sesotho
1052 Azerbajjani	1226 Croatian	1358 Maltese	1515 Sundanese
1053 Bashkir	1229 Hungarian	1363 Burmese	1516 Swedish
1057 Byelorussian	1233 Armenian	1365 Nauru	1517 Swahili
1059 Bulgarian	1235 Interlingua	1369 Nepali	1521 Tamil
1060 Bihari	1239 Inperlingue	1376 Dutch	1525 Telugu
1061 Bislama	1245 Inupiak	1379 Norwegian	1527 Tajik
1066 Bengali; Bangla	1248 Indonesian	1393 Occitan	1528 Thai
1067 Tibetan	1253 Icelandic	1403 (Afan)Oromo	1529 Tigrinya
1070 Breton	1254 Italian	1408 Oriya	1531 Turkmen
1079 Catalan	1257 Hebrew	1417 Punjabi	1532 Tagalog
1093 Corsican	1261 Japanese	1428 Polish	1534 Setswana
1097 Czech	1269 Yiddish	1435 Pashto;	1535 Tonga
1103 Welsh	1283 Javanese	Pushto	1538 Turkish
1105 Danish	1287 Georgian	1436 Portuguese	1539 Tsonga
1109 German	1297 Kazakh	1463 Quechua	1540 Tatar
1130 Bhutani	1298 Greenlandic	1481 Rhaeto-	1543 Twi
1142 Greek	1299 Cambodian	Romance	1557 Ukrainian
1144 English	1300 Kannada	1482 Kirundi	1564 Urdu
1145 Esperanto	1301 Korean	1483 Romanian	1572 Uzbek
1149 Spanish	1305 Kashmiri	1489 Russian	1581 Vietnamese
1150 Estonian	1307 Kurdish	1491 Kinyarwanda	1587 Volapük
1151 Basque	1311 Kirghiz	1495 Sanskrit	1613 Wolof
1157 Persian	1313 Latin	1498 Sindhi	1632 Xhosa
1165 Finnish	1326 Lingala	1501 Sangho	1665 Yoruba
1166 Fiji	1327 Laothian	1502 Serbo-	1684 Chinese
1171 Faroese	1332 Lithuanian	Croatian	1697 Zulu
1174 French	1334 Latvian;	1503 Singhalese	
1181 Frisian	Lettish	1505 Slovak	
	1345 Malagasy	1506 Slovenian	1703 Niet vermeld

## Regiocodelijst voor kinderbeveiliging

Voor meer informatie, zie pagina 24.

Code Regio	Code Regio	Code Regio	Code Regio
2044 Argentinië	2165 Finland	2362 Mexico	2149 Spanje
2047 Australië	2174 Frankrijk	2376 Nederland	2499 Zweden
2046 Oostenrijk	2109 Duitsland	2390 Nieuw- Zeeland	2086 Zwitserland
2057 België	2248 India	2379 Noorwegen	2528 Thailand
2070 Brazilië	2238 Indonesië	2427 Pakistan	2184 Verenigd Koninkrijk
2079 Canada	2254 Italië	2424 Filippijnen	
2090 Chili	2276 Japan	2436 Portugal	
2092 China	2304 Korea	2489 Rusland	
2115 Denemarken	2363 Maleisië	2501 Singapore	

# Index

## Cijfers

- 16:9 29
- 4:3 LETTER BOX 29
- 4:3 PAN&SCAN 29
- 48kHz/96kHz PCM 32
- 5.1 Channel Surround 10

## A

- Aansluiting 9
- A-B herhaaldelijk afspelen 22
- A-B HERHALEN 18, 22
- ACHTERGROND 29
- Achteruit scannen 7
- Afspeelbare discs 35
- Afstandsbediening 6, 11, 12
- ALBUM 19
- AUDIO DRC 31
- AUDIO INSTELLING 31
- AUTO WEERGAVE 30
- AUTOM. UITSCHAKELING 30

## B

- Batterijen 11
- Bedieningsmenu 17
- Behandeling van discs 3
- BEKIJK HFST 6
- BEKIJK MUZIEKSTUK 6
- BEKIJK TITEL 6
- BESTAND 19

## C

- CD 15, 35

## D

- DATA-disc 5
- DATUM 19
- DIGITALE UITGANG 31
- Digitale uitgang 31
- Display
  - Bedieningsmenuscherm 17
  - Instelscherm 28
- DivX® 30
- DOLBY DIGITAL 31
- Doorlopend afspelen
  - CD/VIDEO CD 15
  - DVD 15
- DOWN MIX 31
- DTS 32
- DVD 5, 15
- DVD+RW 5, 7
- DVD-RW 5

## E

- EFFECT 19, 26
- Eigen kinderbeveiliging 23

## F

- FAST/SLOW PLAY 7

## G

- GEHEUGEN 23
- GELUID 28

## H

- Herhaaldelijk afspelen 22
- HERHALEN 18, 22
- HERSTELLEN 18
- Hervatten 15, 30
- HOEK 18
- HOOFDSTUK 18

## I

- ID3-tag 6
- INDEX 18
- INDIVIDUELE
  - BEELDREGELING 18, 23
- INDIVIDUELE
  - INSTELLING 30
- INSTELLING 18, 28
- Instelscherm 28
- INTERVAL 19, 26

## J

- JPEG 5

## K

- KINDERBEVEILIGING 18, 23

## L

- LINE 29

## M

- MENU 28
- MP3 5
- MPEG 32
- MULTI-DISC RESUME 15, 30
- MUZIEKSTUK 18
- MUZIEKSTUKKEUZE 30

## N

- NTSC 9

## O

- ONDERTITELING 28
- Opnieuw afspelen 7

- ORIGINAL 18
- ORIGINAL/PLAY LIST 18

## P

- PAL 9
- PAUZESTAND 30
- PBC-weergave 16
- PICTURE NAVI 6
- PLAY LIST 18
- Problemen oplossen 33
- Programma afspelen 20
- PROGRAMMEREN 18, 20

## S

- SCENE 18
- SCHERMBEVEILIGING 29
- SCHERMDISPL. 28
- Schermdisplay
  - Bedieningsmenuscherm 17
  - Instelscherm 28
- SCHERMINSTELLING 29
- SCHERPTE 18, 23
- SHUFFLE 18, 21
- SNEL 18
- Snel instelling 13
- STAND (MP3, JPEG) 19
- SUBTITLE 26

## T

- TAALKEUZE 28
- TIJD/TEKST 18
- TITEL 18
- TV TYPE 29
- TVS 19

## V

- Vertraagd afspelen 7
- VIDEO CD 5, 15
- VOLLEDIG 28
- Vooruit 7
- Vooruit scannen 7

## W

- Willekeurig afspelen 21

## Z

- ZOOMEN 18

 Meer nuttige hints, tips en informatie over Sony producten en services zijn te vinden op: [www.sony-europe.com/myproduct](http://www.sony-europe.com/myproduct)



Gedrukt op 70% of hoger kringlooppapier met VOC (vluchtige organische verbinding)-vrije inkt op basis van plantaardige olie.



\* 1 - 3 8 7 4 0 1 5 4 1 1 \*

3-874-015-41(1)