

# Gids voor snelle instelling/Guida di configurazione rapida

DAV-TZ630

Meer informatie vindt u in de gebruiksaanwijzing.  
Per ulteriori dettagli, consultare le Istruzioni per l'uso.

## 1 De luidsprekers aansluiten/Collegamento dei diffusori

## 2 De tv aansluiten/Collegamento del televisore

Monteer eerst de luidsprekers (raadpleeg hiervoor de Installatiegids voor de luidspreker) en sluit vervolgens de luidsprekerkabels aan op de SPEAKERS-aansluitingen van het toestel met dezelfde kleur.

Selecteer de aansluitingswijze afhankelijk van de aansluitingen op uw tv.  
Selezionare il metodo di collegamento in base alle prese disponibili sul televisore.

Anzitutto montare i diffusori (fare riferimento alla Guida all'installazione dei diffusori), quindi collegare i cavi dei diffusori rispettando le impostazioni dei colori delle prese SPEAKERS dell'unità.

**Methode 1: verbinding via SCART (EURO AV)-kabel\***  
**Metodo 1: collegamento mediante cavo SCART (EURO AV)\***

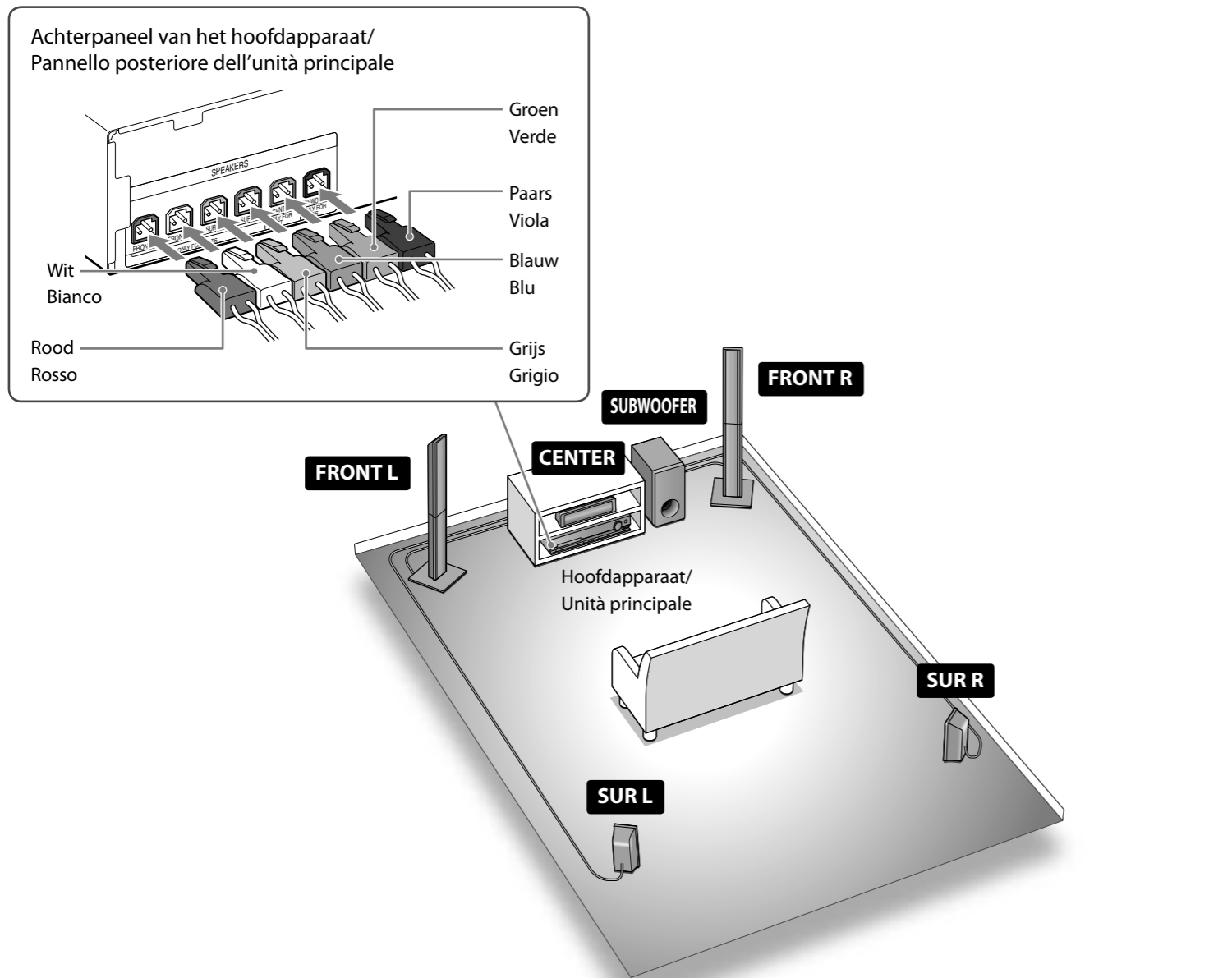

Dit is de standaardverbinding en via deze verbinding worden zowel video- als audiosignalen verzonden.  
Si tratta di un collegamento di base e permette l'invio di segnali audio e video.

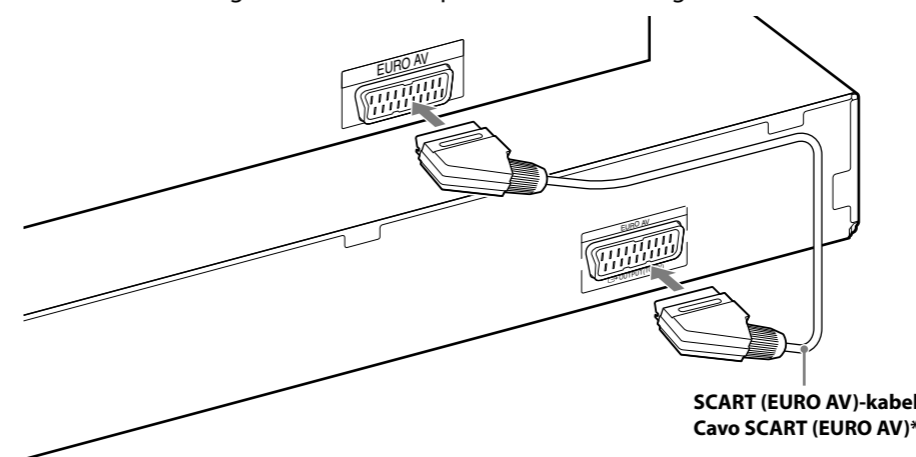

\*Niet bijgeleverd/Non in dotazione

**Methode 2: verbinding via SCART (EURO AV)-kabel\* en HDMI-kabel\***  
**Metodo 2: collegamento mediante cavo SCART (EURO AV)\* e cavo HDMI\***

De beeldkwaliteit is beter dan bij Methode 1. U dient ook een SCART (EURO AV)-kabel\* aan te sluiten om via het systeem naar stereogeluid van de tv te luisteren.

La qualità delle immagini migliorerà rispetto al Metodo 1. Per ascoltare il suono stereo del televisore tramite il sistema, collegare anche un cavo SCART (EURO AV)\*.

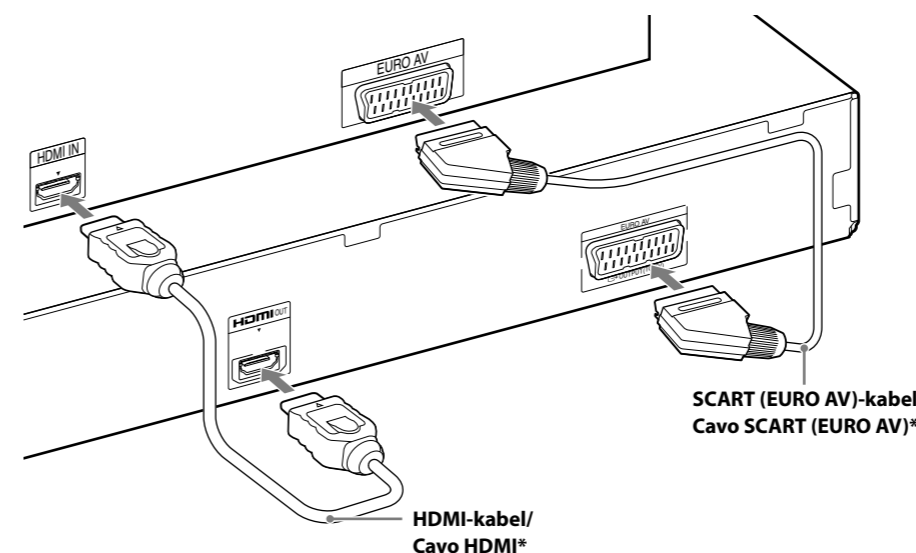

De luidsprekerkabels aansluiten op de luidspreker/  
Per collegare i cavi del diffusore al diffusore

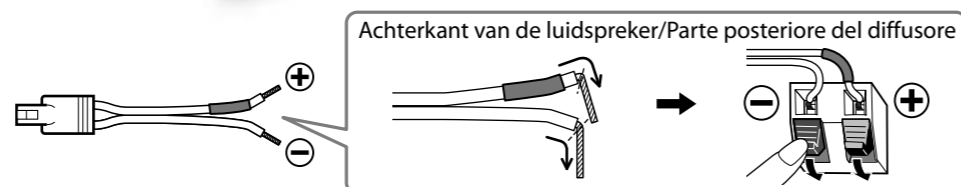

### 3 De snelle instelling uitvoeren/Esecuzione della configurazione rapida

**Opmerking**

Plaats geen disc voor u de snelle instelling hebt uitgevoerd.

**Nota**

Non inserire alcun disco prima di eseguire la configurazione rapida.

#### 1 Sluit het netsnoer aan.

De vorm van het stopcontact verschilt naargelang de regio.

#### Collegamento del cavo di alimentazione CA.

La forma della presa a muro varia a seconda della zona geografica.

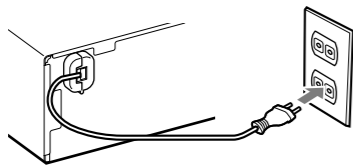

#### 2 Schakel het hoofdapparaat en de tv in.

Accendere l'unità principale e il televisore.

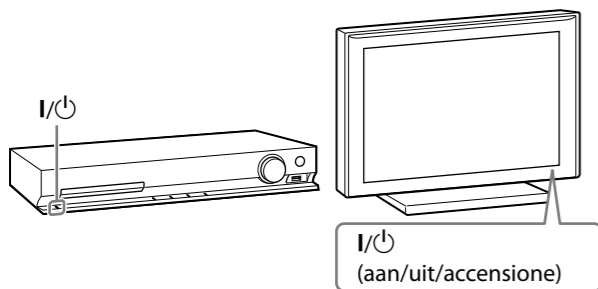

#### 3 Wijzig de invoer van uw tv zodat "SONY Home Theatre System" wordt weergegeven.

Impostare il selettore di ingresso del televisore per visualizzare "SONY Home Theatre System".

#### 4 Stel de volgende items in met $\leftarrow/\rightarrow/\uparrow/\downarrow$ en $\oplus$ .

De weergegeven items verschillen naargelang de regio.

Impostare ciascuna delle seguenti voci, mediante  $\leftarrow/\rightarrow/\uparrow/\downarrow$  e  $\oplus$ .

Le voci visualizzate dipendono dal paese di utilizzo.

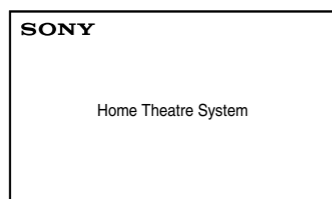
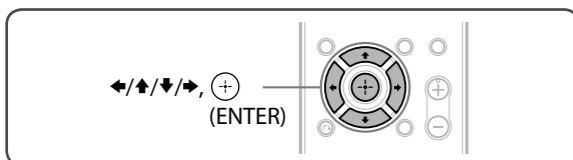

Selecteer een schermtaal.

Selezionare una lingua a schermo.

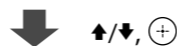
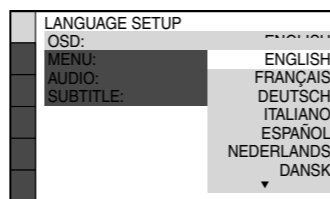

Selecteer de breedte-/hoogteverhouding van de aangesloten tv.

Selezionare il rapporto di formato del televisore collegato.

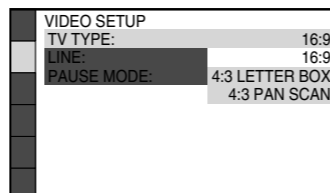

Selecteer de uitvoermethode voor videosignalen.

Selezionare il metodo di uscita dei segnali video.

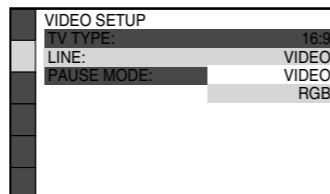

Selecteer [AAN] wanneer u het hoofdapparaat en de tv aansluit met een HDMI-kabel.

Selezionare [ON] quando si collegano l'unità principale e il televisore con un cavo HDMI.

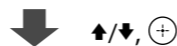
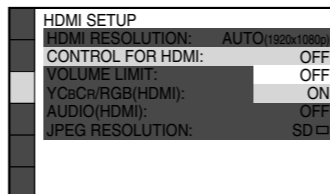

Selecteer de luidsprekeropstelling.

Selezionare la disposizione dei diffusori.

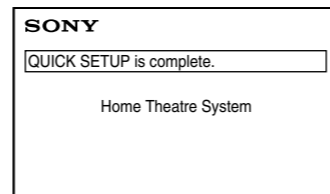
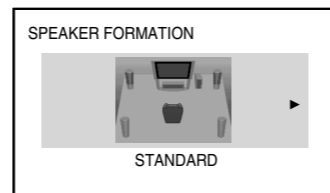

### Luisteren naar het geluid van de tv via alle luidsprekers/Ascolto dell'audio del televisore da tutti i diffusori

#### 1 Druk op TV.

Premere TV.

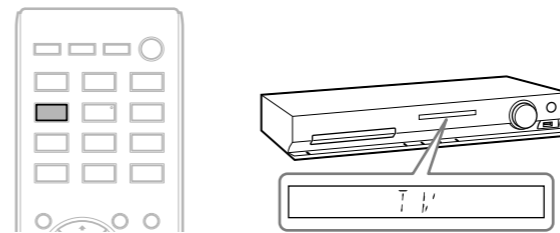

#### 2 Druk op SYSTEM MENU.

Premere SYSTEM MENU.

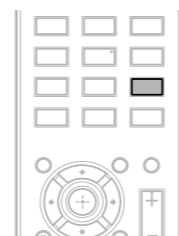

#### 3 Druk op $\uparrow/\downarrow$ om "SUR.SETTING" weer te geven en druk daarna op $\oplus$ .

Premere  $\uparrow/\downarrow$  per visualizzare "SUR.SETTING", quindi premere  $\oplus$ .

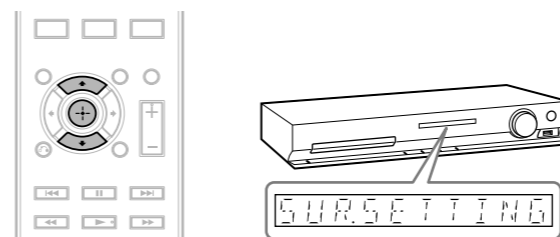

#### 4 Druk op $\uparrow/\downarrow$ om "PRO LOGIC" weer te geven en druk daarna op $\oplus$ .

Premere  $\uparrow/\downarrow$  per visualizzare "PRO LOGIC", quindi premere  $\oplus$ .

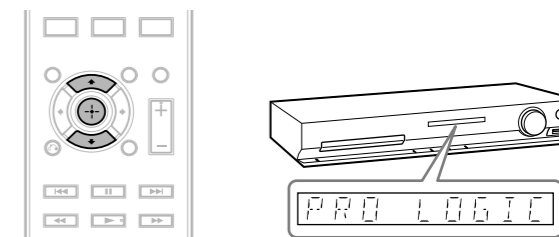

#### 5 Druk op SYSTEM MENU om het menu te verlaten.

Premere SYSTEM MENU per uscire dal menu.

