

Remote Commander

Gebruiksaanwijzing _____ **NL**

Bruksanvisning _____ **SE**

Bedienungsanleitung _____ **DE**

Istruzioni per l'uso _____ **IT**

Manual de instruções _____ **PT**

RM-PP404

Voorzorgsmaatregelen

Veiligheid

Mocht er vloeistof of een voorwerp in het apparaat terechtkomen, verwijder dan onmiddellijk de batterijen en laat het apparaat door bevoegd vakpersoneel nakijken, alvorens het weer in gebruik te nemen.

Aansluiten

Alvorens enige aansluitingen te maken voor de te bedienen apparatuur, schakelt u alles uit en trekt u de stekkers uit het stopcontact.

Reinigen

Als het apparaat vuil is, kunt u het schoonmaken met een zachte doek, licht bevochtigd met wat mild zeepsop. Gebruik nooit schuurmiddelen of chemische oplosmiddelen zoals spiritus of benzine.

Mocht u nog vragen hebben of problemen met het apparaat, neem dan a.u.b. contact op met uw dichtstbijzijnde Sony handelaar.

Betreffende deze gebruiksaanwijzing

De aanwijzingen in deze handleiding gelden voor het model RM-PP404. Controleer uw modelnummer dat rechtsonder op de voorkant van het apparaat staat vermeld.

Ter verduidelijking

In deze gebruiksaanwijzing zult u hier en daar het volgende symbool aantreffen:

 Dit symbool vestigt uw aandacht op handige tips, die de bediening vergemakkelijken.

Voor u de afstandsbediening in gebruik neemt

Controleer of de volgende toebehoren bij de afstandsbediening zijn meegeleverd:
R6 (AA-formaat) batterijen (2)

Batterijen in de afstandsbediening plaatsen

Plaats twee R6 (AA-formaat) batterijen in het batterijvak, met de + en de - polen in de juiste richting, zoals hierbij aangegeven. Voor het gebruik richt u de afstandsbediening recht op de afstandsbedieningssensor  voorop de tuner/versterker.

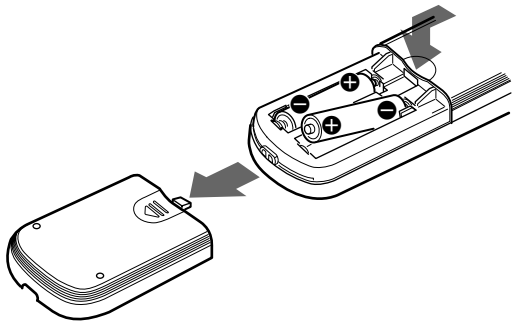

Wanneer de batterijen te vervangen

Bij normaal gebruik zullen de batterijen ongeveer 6 maanden meegaan. Als u de tuner/versterker niet langer meer op afstand kunt bedienen, is het tijd beide batterijen door nieuwe te vervangen.

Opmerkingen

- Leg de afstandsbediening niet op een erg warme of vochtige plaats.
- Gebruik geen oude en nieuwe batterij tegelijk.
- Let op dat de afstandsbedieningssensor van de tuner/versterker niet in de volle zon of fel lamplicht staat. Dit kan de juiste werking verstoren.
- Als u de afstandsbediening voorlopig niet meer gebruikt, kunt u de batterijen er beter uit verwijderen, om schade door eventuele batterijlekkage en corrosie te vermijden.

INHOUDSOPGAVE

Bedieningsorganen en voornaamste bedieningsfuncties 4

Overzicht van de toetsen 4

Uitgebreide bedieningsfuncties 11

Bediening van andere componenten 12

Aanvullende informatie 16

Verhelpen van storingen 16

Technische gegevens 17

Bedieningsorganen en voornaamste bedieningsfuncties

Dit hoofdstuk geeft een overzicht van de toetsen en hun functies voor de basisbediening.

Afhankelijk van uw type tuner/versterker kunnen sommige functies die in dit hoofdstuk staan beschreven niet werken.

Welke functies van de tuner/versterker u wel op afstand kunt bedienen, staat te lezen in de gebruiksaanwijzing van uw tuner/versterker.

Overzicht van de toetsen

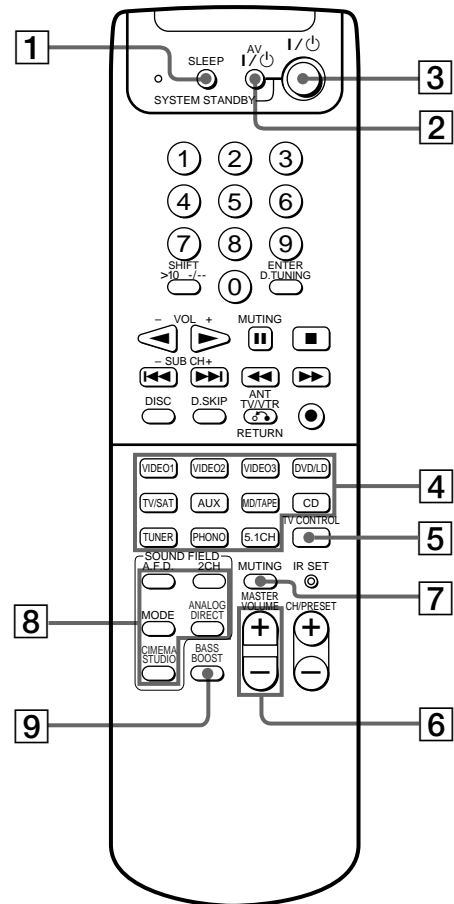

1 Sluimerfunctietoets (SLEEP)

Druk enkele malen achtereenvolgend op deze toets om de sluimerfunctie in te schakelen en de tijd in te stellen waarna de tuner/versterker automatisch moet worden uitgeschakeld.

2 Audio/video aan/uit-schakelaar (AV I/⏻)

Druk op deze toets om de met de component-keuzetoets gekozen audio/video-apparatuur aan of uit te zetten. Als u de I/⏻ aan/uit-schakelaar (3) tegelijk indrukt, wordt het hoofdapparaat en de andere Sony audio/video-apparatuur tegelijk uitgeschakeld (SYSTEM STANDBY (systeemuitschakelfunctie)).

Opmerking

De functie van de AV I/⏻ schakelaar verandert telkens wanneer u op een van de component-keuzetoetsen (4) drukt. Afhankelijk van de gekozen weergavebron kan de hierboven beschreven werking wel eens verschillen of de apparatuur niet precies zo werken.

3 Aan/uit-schakelaar (I/⏻)

Druk hierop om de tuner/versterker aan of uit te zetten.

4 Component-keuzetoetsen

Druk op een van deze toetsen om in te stellen op het apparaat dat u wilt bedienen. Bij het indrukken wordt de tuner/versterker ingeschakeld. De verschillende componenten zijn in de fabriek als volgt aan de diverse toetsen toegewezen. Als u andere componenten wilt bedienen, dan kunt u de afstandsbediening daarvoor programmeren volgens de aanwijzingen op blz. 12.

Toetsen	Toegewezen componenten
VIDEO1	Videorecorder (type 3)
VIDEO2	Videorecorder (type 1)
VIDEO3	Videorecorder (type 2)
DVD/LD	DVD videospeler
TV/SAT	TV-afstemming
AUX	—
MD/TAPE	Minidisc-recorder
CD	Compact disc speler
TUNER	Ingebouwde tuner*
PHONO	Platenspeler*
5.1 CH	DVD videospeler
TV CONTROL	TV-afstemming

* Deze toewijzing kan niet worden veranderd.

Zie de tabel op blz. 10 voor nadere bijzonderheden over welke toetsen u voor de verschillende apparaten kunt gebruiken.

De component-keuzetoetsen zijn in de fabriek ingesteld op de bediening van de bovengenoemde apparatuur. U kunt deze instellingen desgewenst aanpassen aan uw audio/video-apparatuur volgens de beschrijving onder "Bediening van andere componenten" op blz. 12.

Opmerking

Na het instellen op een videorecorder of DVD videodisc-speler schakelt u het TV-toestel in en stelt u de TV in op video-weergave van de gekozen component.

5 TV-bedieningstoets (TV CONTROL)

Als u beschikt over een Sony TV-toestel, kunt u dit bedienen met deze afstandsbediening zonder hiervoor de tuner/versterker te hoeven inschakelen. Als u een Sony TV-toestel gebruikt, kunt u met deze toets de TV inschakelen en instellen op weergave van TV-beelden.

6 Totaalvolumetoetsen (MASTER VOLUME +/-)

Hiermee kunt u de totale geluidssterkte van alle luidsprekers tegelijk instellen.

7 Geluiddempingstoets (MUTING)

Druk hierop om de geluidsweggeve te dempen. Het MUTING indicatorlampje op de tuner/versterker licht op wanneer u het geluid met deze toets hebt gedempt.

8 Klankbeeldtoetsen (SOUND FIELD)

Automatische klankbeeldtoets (A.F.D.)

Na een druk op deze toets kiest de tuner/versterker automatisch het geschikte klankbeeld voor het weergegeveningangssignaal. Deze toets werkt alleen voor tuner/versterkers met digitale ingangsaansluitingen.

Tweekanaals-weergavetoets (2 CH)

Druk hierop om het klankbeeld uit te schakelen en gewoon 2-kanaals stereo geluid te horen. Ook bij een meerkanaals-geluidsbron worden de kanalen samengevoegd voor weergave van gewoon 2-kanaals stereo geluid.

Klankbeeld-keuzetoetsen (MODE)

Met deze toetsen kunt u zelf het gewenste klankbeeld kiezen.

Directe analoge weergavetoets (ANALOG DIRECT)

Druk hierop om een analoge geluidsbron te beluisteren zonder digitale bijregeling met de equalizer, klankbeelden e.d.

Speelfilm-klankbeeldtoets (CINEMA STUDIO)

Druk hierop om een speelfilm-klankbeeld te kiezen uit het akoestiekmenu.

9 Basversterkingstoets (BASS BOOST)

Druk hierop om de lage tonen krachtiger door de voorluidsprekers te laten klinken. Wanneer u de basversterking inschakelt, licht het BASS BOOST indicatorlampje op de tuner/versterker op.

Overzicht van de toetsen

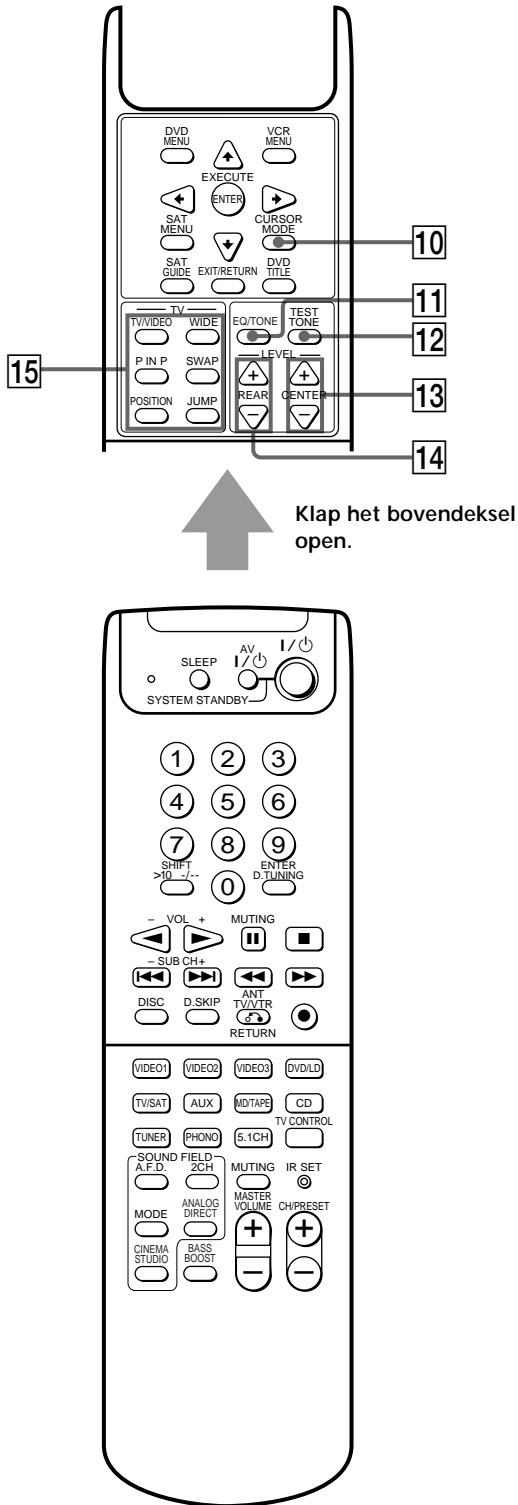

10 Cursor-bijregeltoets (CURSOR MODE)

Druk enkele malen achtereen op deze toets om in te stellen op de SURROUND of BASS/TREBLE (EQ), enz. cursorfunctie. De aanduiding voor de gekozen cursorfunctie op de tuner/versterker licht op.

11 Toonregeling aan/uit-toets (EQ/TONE)

Druk op deze toets om de toonregeling in of uit te schakelen. Wanneer u de toonregeling inschakelt, licht het TONE indicatorlampje op de tuner/versterker op. Wanneer u eenmaal de klankkleur hebt bijgesteld met de CURSOR MODE toets en de cursortoetsen, zal telkens bij inschakelen van de toonregeling de muziek worden weergegeven met de door u gekozen klankinstellingen.

12 Testtoontoets (TEST TONE)

Met een druk op deze toets kunt u een testtoon laten klinken.

13 Middenluidspreker-volumetoetsen (LEVEL CENTER +/-)

Met deze toetsen kunt u de geluidssterkte van de middenluidspreker instellen.

14 Achterluidspreker-volumetoetsen (LEVEL REAR +/-)

Met deze toetsen kunt u de geluidssterkte van de achterluidsprekers instellen.

15 TV-toetsen (TV)

TV/video-keuzetoets (TV/VIDEO)

Druk hierop om het ingangssignaal van het TV-toestel om te schakelen tussen TV-beelden en video-weergave.

Breedbeeldtoets (WIDE)

Druk hierop om uw TV-toestel in te stellen op breedbeeld-weergave.

Inzetbeeldtoets (P IN P)

Druk hierop om de inzetbeeldfunctie* in te schakelen.

Beeldwisseltoets (SWAP)

Hiermee kunt u het totaalbeeld en het inzetbeeld* van plaats laten wisselen.

Inzetbeeld-positietoets (POSITION)

Hiermee kunt u de plaats van het inzetbeeld* op het scherm bepalen.

Zenderwisseltoets (JUMP)

Hiermee kunt u heen en weer schakelen tussen twee TV-zenders.

* Alleen voor een Sony TV met inzetbeeldfunctie.

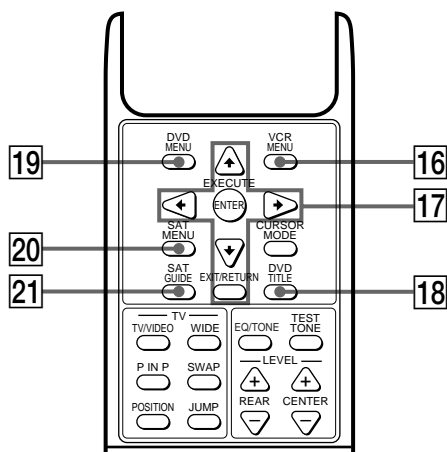

Klap het bovendeksel open.

16 Videorecorder-menu toets (VCR MENU)

Druk hierop om het videorecorder-menu op het TV-scherm te laten verschijnen. Gebruik vervolgens de cursortoetsen van de afstandsbediening om een keuze te maken uit de diverse menufuncties (zie onder “17 Cursortoetsen (▲/▼/◀/▶), uit/invoertoets (EXECUTE/ENTER) en terugkeertoets (EXIT/RETURN)” even verder op deze pagina).

Opmerking

Na indrukken van de VCR MENU toets kunt u de afstandsbediening gebruiken voor de bediening van de VCR 1 videorecorder.

17 Cursortoetsen (▲/▼/◀/▶), uit/invoertoets (EXECUTE/ENTER) en terugkeertoets (EXIT/RETURN)

Na indrukken van de CURSOR MODE toets of de SET UP toets op de tuner/versterker kunt u met deze cursortoetsen de gewenste instellingen voor klank e.d. maken (zie blz. 6).

Na indrukken van de VCR MENU, DVD MENU, DVD TITLE, SAT MENU of SAT GUIDE toets kunt u deze cursortoetsen gebruiken voor de volgende functies:
Cursortoetsen: voor keuze van een menu-onderdeel
EXECUTE/ENTER toets: voor invoeren of vastleggen van uw keuze

EXIT/RETURN toets: voor het verlaten van het menu of terugkeren naar het voorgaande menu

Enkele van deze toetsen zullen niet werken na indrukken van een bepaalde menu toets. De onderstaande tabel geeft aan welke toetsen u kunt gebruiken na het indrukken van een bepaalde menu toets.

Beschikbare toetsen	Eerst ingedrukte toets			
	CURSOR MODE	SAT MENU SAT GUIDE	VCR MENU	DVD MENU DVD TITLE
Cursortoetsen	●	●	●	●
EXECUTE/ ENTER	●	●	●	●
EXIT/ RETURN		●		●

18 Digitale videotiteltoets (DVD TITLE)

Druk hierop om het DVD titelmenu te laten verschijnen. Gebruik vervolgens de cursortoetsen van de afstandsbediening om een keuze te maken uit de diverse menufuncties (zie onder “17 Cursortoetsen (▲/▼/◀/▶), uit/invoertoets (EXECUTE/ENTER) en terugkeertoets (EXIT/RETURN)” op deze pagina).

19 Digitaal videomenu toets (DVD MENU)

Druk hierop om het digitaal videomenu te laten verschijnen. Gebruik vervolgens de cursortoetsen van de afstandsbediening om een keuze te maken uit de diverse menufuncties (zie onder “17 Cursortoetsen (▲/▼/◀/▶), uit/invoertoets (EXECUTE/ENTER) en terugkeertoets (EXIT/RETURN)” verderop op deze pagina).

20 SAT menu toets (SAT MENU)

Druk hierop om het SAT satelliet-ontvanger menuscherm te laten verschijnen. Gebruik vervolgens de cursortoetsen van de afstandsbediening om een keuze te maken uit de diverse menufuncties (zie onder “17 Cursortoetsen (▲/▼/◀/▶), uit/invoertoets (EXECUTE/ENTER) en terugkeertoets (EXIT/RETURN)” op deze pagina).

21 SAT gidstoets (SAT GUIDE)

Druk hierop om het SAT satelliet-ontvanger gidsbeeld te laten verschijnen. Gebruik vervolgens de cursortoetsen van de afstandsbediening om een keuze te maken uit de diverse menufuncties (zie onder “17 Cursortoetsen (▲/▼/◀/▶), uit/invoertoets (EXECUTE/ENTER) en terugkeertoets (EXIT/RETURN)” op deze pagina).

Overzicht van de toetsen

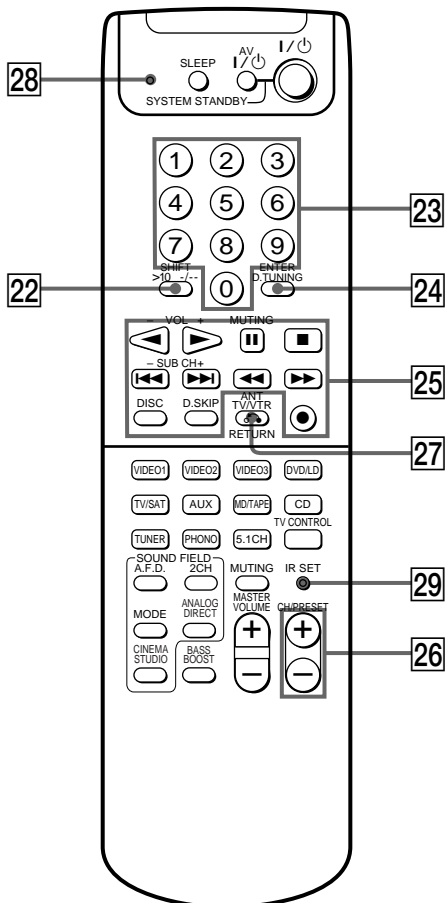

22 Meer-dan-tien/verschuivingstoets (SHIFT >10 -/-)*

Na keuze van de tuner voor radio-ontvangst:

Druk hierop om een geheugengroep te kiezen voor het vastleggen van of afstemmen op een voorkeuzender.

Na keuze van een videorecorder, TV-toestel, laserdisc-speler, cassettedeck, minidisc-recorder of compact disc speler:

Druk hierop voor het kiezen van een zender- of muziekstuknummer boven de tien.

23 Cijfertoetsen (1 t/m 0)*

Voor het invoeren van een numerieke waarde. Bij keuze van een zender, een disc of een muziekstuk kiest u met de 0 toets de waarde 10.

24 Directe afstem/invoertoets (ENTER D.TUNING)*

Na keuze van de tuner voor radio-ontvangst:

Druk hierop voor directe afstemming op een zender.

Na keuze van een videorecorder, DVD videodisc-speler, laserdisc-speler, TV-toestel, digitale satelliet-ontvanger, cassettedeck, minidisc-recorder of compact disc speler:

Kies het nummer van de gewenste zender, disc of muziekstuk met de cijfertoetsen en druk dan op deze toets om het gekozen nummer in te voeren.

* De functie van deze toetsen wisselt automatisch, telkens wanneer u op een van de component-keuzetoetsen (4) drukt. De bovenstaande beschrijving dient slechts bij wijze van voorbeeld. Afhankelijk van de gekozen weergavebron kan de werking wel eens verschillen van de beschrijving.

25 Afspeelfunctietoetsen*

De onderstaande tabel geeft aan welke component(en) u met deze toetsen kunt bedienen en welke functies van die component(en). Zie de tabel op blz. 10 voor nadere bijzonderheden over welke toetsen u voor de verschillende apparaten kunt gebruiken.

Toets(en)	Functie
◀	Afspelen van de achterkant van de cassette.
VOL -	Verminderen van de geluidssterkte.
▶	Beginnen met afspelen (Afspelen van de voorkant van de cassette).
VOL +	Verhogen van de geluidssterkte.
⏸	Pauzeren van de weergave of opname, of beginnen met opnemen vanuit de opnamepauzestand
MUTING	Het geluid dempen.
■	Stoppen met afspelen.
⏮/⏭	Verspringen naar een eerdere scène/ muziekstuk
SUB CH +/-	Een hoger/lager zendernummer kiezen voor het inzetbeeld.
⏪/⏩	Vooruit- of terugspoelen/zoeken Vooruit- of terugwaarts zoeken
●	Zet het apparaat in de opnamepauzestand
● + ▶	Beginnen met opnemen. Bij bepaalde cassettedecks kunt u ook de ◀ toets gebruiken (tegelijk ingedrukt) in plaats van de ▶ toets.
DISC	Keuze van de gewenste CD (alleen bij een compact disc wisselaar)
D.SKIP	Verspringen naar een volgende CD (alleen bij een compact disc wisselaar)

26 Voorkeurzender/kanaalkeuzetoetsen (CH/PRESET +/-)*

Druk enkele malen achtereen op deze toetsen om de gewenste radio- of TV-zender te kiezen.

27 TV/videosignaal/terugkeertoets (ANT TV/VTR/RETURN)*

Druk enkele malen op deze toets om het signaal te kiezen dat wordt doorgegeven via de antenneaansluiting van de videorecorder (het TV-signaal of het videosignaal). Bij een DVD videospeler kunt u met deze toets terugkeren naar een eerder menuscherm of de weergave hervatten.

28 Bedienings/programmeerlampje*

Dit lampje licht op wanneer u een toets van de afstandsbediening indrukt. Het lampje gaat ook branden tijdens het programmeren van de afstandsbediening (zie blz. 13).

29 Programmeerfunctietoets (IR SET)

Druk op deze toets als u de afstandsbediening wilt programmeren voor de bediening van apparatuur van andere merken dan Sony (zie blz. 13).

* De functie van deze toetsen wisselt automatisch, telkens wanneer u op een van de component-keuzetoetsen (4) drukt. De bovenstaande beschrijving dient slechts bij wijze van voorbeeld. Afhankelijk van de gekozen weergavebron kan de werking wel eens verschillen van de beschrijving.

Overzicht van de toetsen

Tabel van de toetsen waarmee u de diverse componenten kunt bedienen

Bedieningsorganen en voornaamste bedieningsfuncties

Component \ Toets(en)	CD-speler	DAT cassettedeck	Minidisc-recorder	Cassette decks (A en B)	Laserdisc-speler	Videorecorder	TV-toestel	Satelliet-ontvanger/Kabel-TV decoder	Video-CD speler	DVD videodisc-speler
AV I/⏻	●	●	●		●	●	●	●	●	●
Cijfertoetsen	●	●	●	●	●	●	●	●	●	●
SHIFT >10 -/--	●		●	●	●	●	●		●	
ENTER D.TUNING	●	●	●	●	●	●	●	●		●
▶				●						
VOL -							●			
▶	●	●	●	●	●	●			●	●
VOL +							●			
	●	●	●	●	●	●			●	●
MUTING							●			
■	●	●	●	●	●	●			●	●
◀◀/▶▶	●	●	●	●**	●	●			●	●
SUB CH +/-							●			
◀◀/▶▶	●	●	●	●	●	●			●	●
DISC	●*									
D.SKIP	●*									●*
ANT TV/VTR						●				
RETURN					●				●	●
●		●	●	●						
● + ▶		●		●		●				
● + ◀				●						

* Alleen voor een compact disc wisselaar.
 ** Alleen voor deck B

Uitgebreide bedieningsfuncties

Dit hoofdstuk beschrijft hoe u de fabrieksinstelling van een componentkeuzetoets kunt veranderen en hoe u de afstandsbediening kunt instellen op de bediening van andere merken dan Sony.

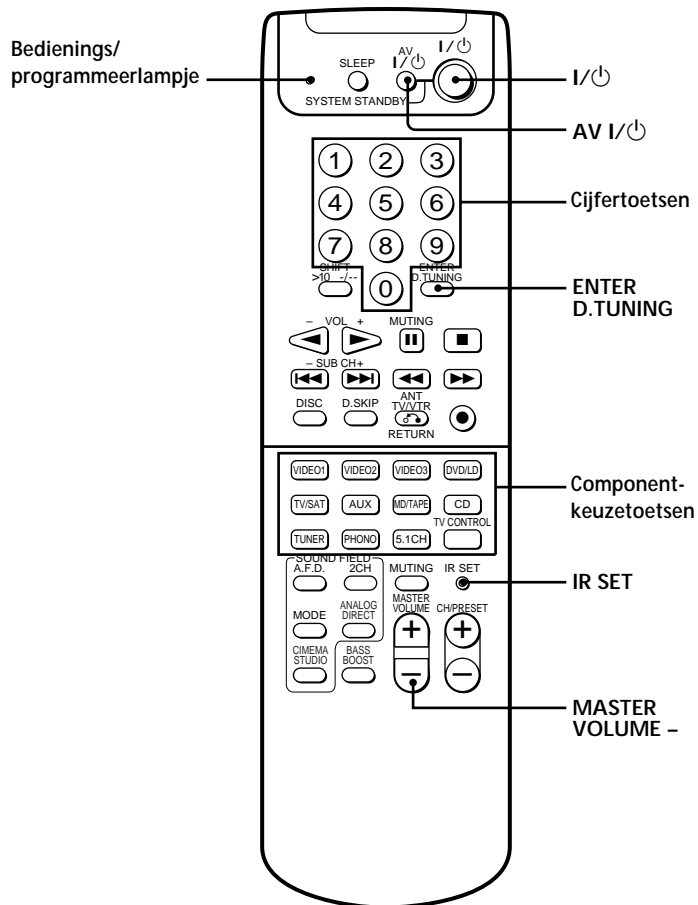

Kort overzicht van de toetsen voor de uitgebreide bedieningsfuncties

Programmeerlampje: Dit gaat branden tijdens het programmeren.

I/⏻, AV I/⏻, MASTER VOLUME – : Druk deze toetsen tegelijk in om alle component-keuzetoetsen terug te stellen op hun oorspronkelijke fabrieksinstellingen en om alle geprogrammeerde bedieningssignalen voor andere merken dan Sony te wissen.

Cijfertoetsen: Gebruik deze voor het veranderen van de fabrieksinstellingen van de component-keuzetoetsen of om het merk van een te bedienen component vast te leggen in de afstandsbediening.

ENTER D.TUNING afstem/invoertoets: Gebruik deze voor het veranderen van de fabrieksinstellingen van de component-keuzetoetsen of voor het programmeren van de afstandsbediening voor apparatuur van andere merken dan Sony.

Component-keuzetoetsen: Bij aflevering gelden hiervoor de fabrieksinstellingen voor de keuze van componenten, maar deze instellingen kunt u desgewenst aanpassen voor de componenten waarover u beschikt.

IR SET programmeerfunctietoets: Druk hierop wanneer u de afstandsbediening wilt programmeren voor apparatuur van andere merken dan Sony.

Bediening van andere componenten

U kunt deze afstandsbediening programmeren voor de bediening van componenten met een andere code, of voor apparatuur van andere merken dan Sony. Wanneer de bedieningscode voor een apparaat van een ander merk eenmaal is vastgelegd, kunt u dat apparaat op afstand bedienen samen met de rest van uw audio/video-installatie.

Bovendien kunt u de afstandsbediening ook programmeren voor Sony apparatuur die niet behoort tot het standaard "repertoire" van deze afstandsbediening. Het is echter alleen mogelijk signalen te programmeren voor apparatuur die geschikt is voor afstandsbediening met infrarode stralen.

Opmerkingen

- De instellingen van PHONO voor een platenspeler en TUNER voor radio-ontvangst kunnen niet worden gewijzigd.
- Als u een andere component toewijst aan de TV CONTROL toets, kunt u die component bedienen zonder op de tuner/versterker een andere geluidsbron te kiezen.

- 1 Druk op de IR SET toets.**
Het programmeerlampje gaat branden.
- 2 Druk op de component-keuzetoets voor het apparaat dat u wilt bedienen.**
Als u bijvoorbeeld een CD-speler wilt bedienen, drukt u op de CD toets.
- 3 Voer met de cijfertoetsen de nummercode voor de betreffende component die u wilt bedienen en het merk in (of een van de codes, als er meer zijn).**
Zie de tabellen op blz. 14 en 15 voor een overzicht van de nummercodes voor de verschillende merken en de componenten die u na het programmeren kunt bedienen (het eerste cijfer van de nummercode geeft het soort apparaat aan en de laatste twee cijfers het merk van het apparaat).
- 4 Druk op de ENTER D.TUNING invoertoets.**
Wanneer het programmeerlampje tweemaal knippert, kunt u de geprogrammeerde component(en) bedienen met deze afstandsbediening.
- 5 Herhaal de stappen 1 t/m 4 als u nog andere componenten wilt programmeren.**

💡 Als het programmeren niet lukt, controleer dan het volgende:

- Als het programmeerlampje in stap 1 al niet eens gaat branden, zijn de batterijen leeg. Vervang dan beide batterijen door nieuwe.
- Als u stap 2 niet binnen twintig seconden na het indrukken van de IR SET toets in stap 1 uitvoert, zal de afstandsbediening automatisch de programmeerfunctie verlaten. Begin dan opnieuw met stap 1.

Opmerkingen

- Als u tijdens het programmeren een instelling wilt corrigeren, drukt u op de IR SET toets om terug te keren naar stap 2.
- Na stap 1 zal alleen de eerst ingedrukte component-keuzetoets worden geaccepteerd. Indrukken van meerdere component-keuzetoetsen zal geen effect hebben.
- Bij stap 3 worden alleen de eerste drie ingevoerde cijfers geaccepteerd.
- Als u een onbekende nummercode invoert, dooft het programmeerlampje zonder te knipperen na indrukken van de ENTER D.TUNING toets in stap 4 en dan wordt de programmeerfunctie van de afstandsbediening uitgeschakeld. Dan blijven de vorige geprogrammeerde instellingen ongewijzigd gelden.

Wissen van alle geprogrammeerde signalen

Om alle geprogrammeerde bedieningscodes te wissen, gaat u als volgt te werk. De afstandsbediening wordt hiermee teruggesteld op de oorspronkelijke fabrieksinstelling.

Druk eerst de MASTER VOLUME – min-toets in, dan de AV I/⏻ aan/uit-schakelaar en dan de gewone I/⏻ aan/uit-schakelaar, totdat het programmeerlampje driemaal knippert en dan dooft.

Nummercodes voor de te bedienen componenten en merken

Via de codenummers in de onderstaande tabellen kunt u de afstandsbediening geschikt maken voor de bediening van apparatuur van andere merken dan Sony en ook bepaalde Sony modellen die de afstandsbediening bij aflevering niet automatisch kan bedienen. Aangezien de afstandsbedieningssignalen voor bepaalde merken en typen apparatuur kunnen verschillen per model en bouwjaar, zijn er voor veel componenten twee of meer codenummers in de tabellen vermeld. Als het programmeren met de eerste code niet het gewenste resultaat heeft, kunt u het proberen met de andere codes voor dezelfde component.

Opmerkingen

- De gegeven codenummers zijn gebaseerd op de meest recente informatie voor elk merk. De kans bestaat echter dat uw component niet reageert op een of meer van deze codes.
- Via deze afstandsbediening kunnen niet altijd alle functies van een component te bedienen zijn.

Bediening van andere componenten

Voor een compact disc speler

Merk	Codenummer(s)
SONY	101, 102
DENON	103, 104
JVC	105, 106, 107
KENWOOD	108, 109, 110
MAGNAVOX	111, 116
MARANTZ	116
ONKYO	112, 113, 114
PANASONIC	115
PHILIPS	116
PIONEER	117
TECHNICS	115, 118, 119
YAMAHA	120, 121, 122

Voor een DAT cassettedeck

Merk	Codenummer(s)
SONY	203
PIONEER	219

Voor een minidisc-recorder

Merk	Codenummer(s)
SONY	301
DENON	302
JVC	303
KENWOOD	304

Voor een cassettedeck

Merk	Codenummer(s)
SONY	201, 202
DENON	204, 205
KENWOOD	206, 207, 208, 209
NAKAMICHI	210
PANASONIC	216
PHILIPS	211, 212
PIONEER	213, 214
TECHNICS	215, 216
YAMAHA	217, 218

Voor een laserdisc-speler

Merk	Codenummer(s)
SONY	601, 602, 603, 604
PIONEER	606

Voor een video-CD speler

Merk	Codenummer
SONY	605

Voor een videorecorder

Merk	Codenummer(s)
SONY	701, 702, 703, 704, 705, 706
AIWA	710, 750, 757, 758
AKAI	707, 708, 709, 759
BLAUPUNKT	740
EMERSON	711, 712, 713, 714, 715, 716, 750
FISHER	717, 718, 719, 720
GENERAL ELECTRIC	721, 722, 730
GOLDSTAR	723, 753
GRUNDIG	724
HITACHI	722, 725, 729, 741
ITT/NOKIA	717
JVC	726, 727, 728, 736
MAGNAVOX	730, 731, 738
mitsubishi/MGA	732, 733, 734, 735
NEC	736
PANASONIC	729, 730, 737, 738, 739, 740
PHILIPS	729, 730, 731
PIONEER	729
RCA/PROSCAN	722, 729, 730, 731, 741, 747
SAMSUNG	742, 743, 744, 745
SANYO	717, 720, 746
SHARP	748, 749
TELEFUNKEN	751, 752
TOSHIBA	747, 755, 756
ZENITH	754

Voor een DVD videodisc-speler

Merk	Codenummer(s)
SONY	401
PANASONIC	402, 406
PIONEER	403
TOSHIBA	404
DENON	405

Voor een TV-toestel

Merk	Codenummer(s)
SONY	501
DAEWOO	502, 504, 505, 506, 507, 515
FISHER	508
GOLDSTAR	502, 503, 511, 512, 515, 534
GRUNDIG	517, 534
HITACHI	502, 513, 514, 515
ITT/NOKIA	521, 522
JVC	516
MAGNAVOX	502, 503, 518
mitsubishi/MGA	502, 503, 519
NEC	502, 503, 520
PANASONIC	509, 524
PHILIPS	515, 518
PIONEER	509, 525, 526, 540
RCA/PROSCAN	502, 510, 527, 528, 529
SAMSUNG	502, 503, 515, 531, 532, 533, 534
SANYO	508
SHARP	535
TELEFUNKEN	523, 536, 537, 538
THOMSON	530, 537, 539
TOSHIBA	535, 540, 541
ZENITH	542, 543

Voor een satelliet-ontvanger of kabel-TV ontvanger

Merk	Codenummer(s)
SONY	801, 802
JERROLD/G.I.	806, 807, 808, 809, 810, 811, 812, 813, 814
PANASONIC	803
RCA	804, 805
S. ATLANTA	815, 816, 817

Aanvullende informatie

Verhelpen van storingen

Als zich bij het gebruik van de afstandsbediening een probleem voordoet, neemt u de onderstaande controlepunten even door. Mocht het probleem hiermee niet te verhelpen zijn, raadpleeg dan uw dichtstbijzijnde Sony handelaar.

De apparatuur reageert niet op de afstandsbediening.

- ➔ Richt de afstandsbediening recht op de afstandsbedieningssensor  voorop de tuner/versterker.
- ➔ Zorg dat er geen obstakels tussen de afstandsbediening en de tuner/versterker staan.
- ➔ Als de batterijen mogelijk leeg zijn, vervangt u ze dan beide door nieuwe.
- ➔ Controleer of u wel de juiste toets op de afstandsbediening hebt gekozen.

Technische gegevens

Algemeen

Afstandsbedieningssysteem	Infrarode stralen
Stroomvoorziening	3 V gelijkstroom, van twee R6 (AA-formaat) batterijen
Afmetingen (l/b/d)	210 × 56 × 25 mm
Gewicht (ongeveer)	130 gram, zonder batterijen

Wijzigingen in ontwerp en technische gegevens voorbehouden, zonder kennisgeving.

Säkerhetsföreskrifter

Om säkerheten

Om något solitt föremål eller vätskor kommer in i apparaten, skall du avskära receiveern från nätet och låta kvalificerad personal inspektera den, innan du fortsätter att använda apparaten.

Om användningen

Innan du börjar ansluta andra apparater, måste du stänga av receiveern och avskära den från nätet.

Om rengöringen

Rengör höljet, panelen och kontrollerna med en mjuk duk som har fuktats en aning med en mild diskmedelslösning. Använd ingen typ av slipande dyna, skurpulver eller lösningsmedel som tvättsprit eller bensol.

Kontakta din närmaste Sony-återförsäljare, om du har några frågor eller problem med din receiver.

Om denna bruksanvisning

Anvisningarna i denna bruksanvisning gäller modell RM-PP404. Kontrollera det modellnummer som finns i det nedre högra hörnet på framsidan.

Konventioner

Följande symbol används i denna bruksanvisning:

 Indikerar tips för att underlätta något.

Innan fjärrkontrollen används

Kontrollera att du har mottagit följande tillsammans med fjärrkontrollen:
R6-batterier (AA-storlek) (2)

Insättning av batterier i fjärrkontrollen

Sätt in två stycken R6-batterier (AA-storlek) i batterifacket, med + och - vända åt rätt håll. Vid användning av fjärrkontrollen, skall du rikta den mot fjärrkontrollsensorn .

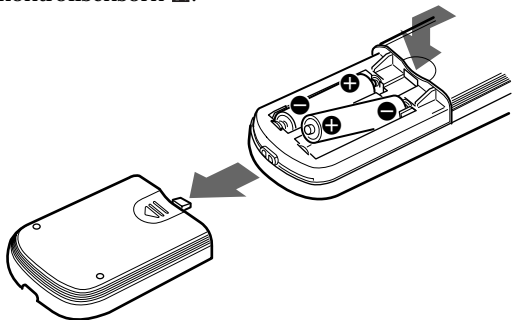

Vid byte av batterier

Normalt skall batterierna räcka i ca. 6 månader. När du inte längre kan manövrera receptorn med fjärrkontrollen, skall du byta ut båda batterierna mot nya.

Observera

- Lämna inte fjärrkontrollen på en extremt varm eller fuktig plats.
- Använd inte ett nytt batteri tillsammans med ett använt.
- Utsätt inte receptorns fjärrkontrollsensor för direkt solljus eller annan belysningsapparat. Om du gör det kan felfunktion uppstå.
- Om du inte skall använda fjärrkontrollen under en längre tid, skall du ta ur batterierna för att undvika skador på grund av batteriläckage och korrosion.

INNEHÅLL

Delarnas placering samt grundläggande manövrering 4

Beskrivning av delar 4

Avancerad manövrering med fjärrkontrollen 11

Manövrering av andra apparater 12

Ytterligare upplysningar 16

Felsökning 16

Tekniska data 17

SE

Delarnas placering samt grundläggande manövrering

Detta avsnitt informerar om knapparnas placering samt hur du använder dem för grundläggande manövrering.

Observera att vissa av de funktioner som beskrivs i detta avsnitt kanske inte kan användas, beroende på vilken modell receivern är av.

Vi hänvisar till den bruksanvisning som följer med receivern angående de funktioner som gäller för den aktuella receivern.

Beskrivning av delar

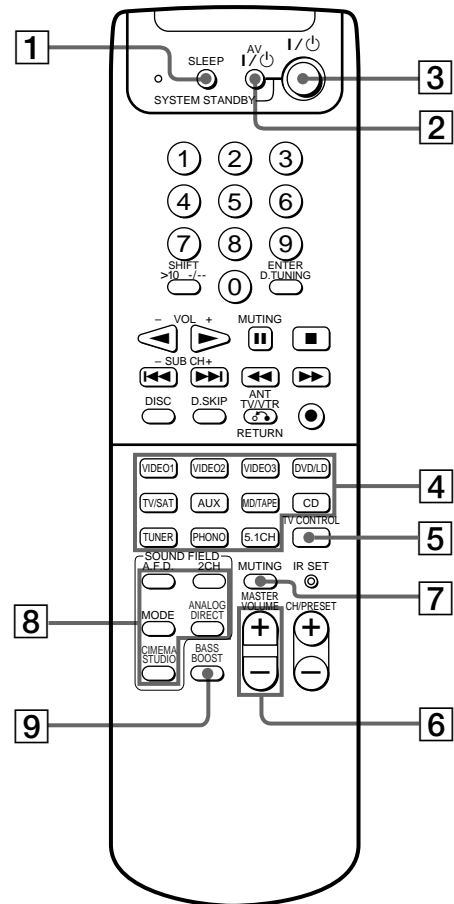

1 Knapp för insomningstimer (SLEEP)

Tryck in denna upprepade gånger för att aktivera insomningstimern samt ställa in den tid när receivern skall stängas av automatiskt.

2 Strömbrytare för övriga apparater (AV I/⏻)

Tryck in denna för att slå på/av den audio- eller videoapparat som är tilldelad ingångsväljaren. Om du samtidigt trycker in strömbrytaren för receivern (3), kommer huvudapparaten (receivern) att stängas av tillsammans med andra Sony audio/video-apparater (SYSTEM STANDBY).

Observera

Funktionen för strömbrytaren för övriga apparater (AV I/⏻) ändras automatiskt varje gång du trycker in någon ingångsväljare (4). Beroende på vilken apparat som väljs, kan det hända att ovanstående manövrering inte kan göras eller kanske fungerar annorlunda än vad som beskrivits.

3 Strömbrytare för receiver (I/⏻)

Tryck in denna för att slå på/av receivern.

4 Ingångsväljare

Tryck in en av dessa knappar för att välja den apparat du vill använda. När du trycker in en knapp, sätts receivern på. Apparaterna är fabriksinställda på nedanstående knappar. När du vill ställa om en knapp för en annan apparat, måste fjärrkontrollen programmeras om genom att följa anvisningarna på sidan 12.

Knapp	Tilldelad apparat
VIDEO1	Videobandspelare (VTR-funktion 3)
VIDEO2	Videobandspelare (VTR-funktion 1)
VIDEO3	Videobandspelare (VTR-funktion 2)
DVD/LD	DVD-spelare
TV/SAT	TV-mottagare
AUX	—
MD/TAPE	MD-spelare
CD	CD-spelare
TUNER	inbyggd tuner*
PHONO	analog skivspelare*
5.1 CH	DVD-spelare
TV CONTROL	TV-mottagare

* Inställningarna kan inte ändras.

Se tabellen på sidan 10 för upplysningar om vilka knappar du kan använda för att manövrera respektive apparat.

Observera att ingångsväljarna har ställts in på fabriken enligt ovanstående tabell. Om du vill ändra knapparnas fabriksinställningar så att de passar dina apparater, skall du läsa avsnittet "Manövrering av andra apparater" på sidan 12.

Observera

När du har valt videobandspelare eller DVD-spelare, skall du sätta på TV-mottagaren och ställa in videoingången korrekt för den apparat du vill använda.

5 Knapp för TV-kontroll (TV CONTROL)

Om du använder en TV-mottagare, kan du använda denna fjärrkontroll för att manövrera TV-mottagaren utan att sätta på receivern. När du använder en Sony TV och trycker in denna knapp, sätts TV-mottagaren på och kopplas om till TV-ingång.

6 Ljudnivåknappar (MASTER VOLUME +/-)

Tryck in dessa för att samtidigt justera ljudnivån för samtliga högtalare.

7 Ljuddämpningsknapp (MUTING)

Tryck in denna för att dämpa ljudet. MUTING-indikatorn på receivern tänds när ljudet dämpas.

8 Knappar för ljudfältfunktion (SOUND FIELD)**På/av-knapp för ljudfältfunktion (A.F.D.)**

Tryck in denna knapp för att ställa in receivern så att den automatiskt väljer lämpligt ljudfält för ingångssignalen. Denna knapp kan endast användas tillsammans med receivern som har digitala ingångar.

Avstängningsknapp för ljudfältfunktionen (2CH)

Tryck in denna knapp för att stänga av ljudfältfunktionen och lyssna till tvåkanaligt stereoljud. Flerkanalsljudkälla mixas också ner till tvåkanaligt stereoljud.

Knappar för ljudfältval (MODE)

Tryck in dessa för att välja ljudfält.

Knapp för analog ljudåtergivning (ANALOG DIRECT)

Tryck in denna för att lyssna på en analog ljudkälla utan digital ljudstyrning via equalizern, ljudfält m.m.

Knappen CINEMA STUDIO

Tryck in denna för val av CINEMA STUDIO på ljudfältsmenyn.

9 Knapp för basförstärkning (BASS BOOST)

Tryck in denna för att förstärka basen för de främre högtalarna. BASS BOOST-indikatorn på receivern tänds när denna funktion aktiveras.

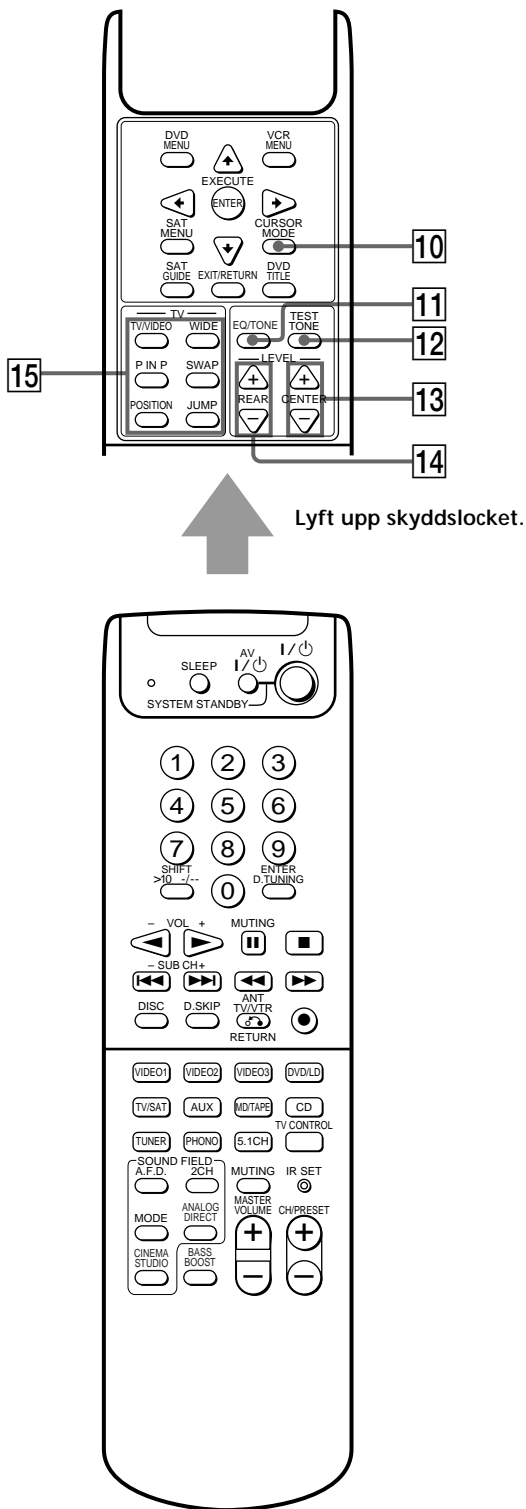

10 Knapp för markörfunktion (CURSOR MODE)
Tryck in denna knapp upprepade gånger för att välja någon av markörfunktionerna SURROUND, BASS/TREBLE (EQ), etc. Indikatorn för den valda markörfunktionen tänds på receivern.

11 På/av-knapp för equalizer/klangfärg (EQ/TONE)
Tryck in denna för att aktivera/stänga av klangfärgseffekten. TONE-indikatorn på receivern tänds när klangfärgseffekten aktiveras. Observera att den justerade klangfärgen kommer att höras varje gång du aktiverar klangfärgseffekten, om du har justerat klangfärgen med CURSOR MODE-knappen och markörknapparna.

12 Testtonsknapp (TEST TONE)
Tryck in denna knapp för att utmata en testton.

13 Knappar för mitthögtalarens ljudnivå (LEVEL CENTER +/-)
Tryck in dessa för att justera mitthögtalarens ljudnivå.

14 Knappar för bakre högtalarnas ljudnivå (LEVEL REAR +/-)
Tryck in dessa för att justera de bakre högtalarnas ljudnivå.

15 Knappar för TV
TV/videoväljare (TV/VIDEO)
Tryck in denna för att koppla om TV-mottagarens ingångsfunktion.
Knapp för bredbildsformat (WIDE)
Tryck in denna för att koppla om till läget för bredbild.

Knapp för funktionen bild-i-bild (P IN P)
Tryck in denna för att aktivera funktionen för bild-i-bild*.

Knapp för bildstorleksval (SWAP)
Tryck in denna för att växla mellan små och stora bilder*.

Knapp för bildposition (POSITION)
Tryck in denna för att byta plats för den lilla bilden*.

Kanalvalsknapp (JUMP)
Tryck in denna för att hoppa mellan föregående och just inställd kanal.

* Endast med Sony TV-mottagare med funktionen för bild-i-bild.

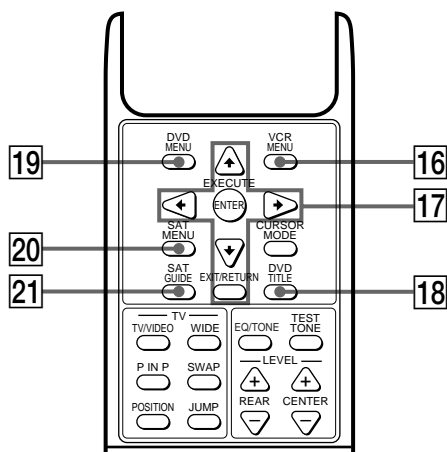

Lyft upp skyddslocket.

- 16 Knapp för videobandsspelarens meny (VCR MENU)**
Tryck in denna för att visa videobandsspelarens meny i TV-rutan. Använd därefter markörknapparna på fjärrkontrollen för att utföra menymanövreringen (se “17 Markörknappar (▲/▼/◀/▶), EXECUTE/ENTER-knappen och EXIT/RETURN-knappen” på denna sida).

Observera

När du har tryckt in VCR MENU-knappen, omkopplas fjärrkontrollen till att manövrera den videobandsspelare som motsvarar den videobandspelare som valdes senast.

- 17 Markörknappar (▲/▼/◀/▶), EXECUTE/ENTER-knappen och EXIT/RETURN-knappen**
När du har tryckt in CURSOR MODE-knappen eller SET UP-knappen på receivern, skall du använda markörknapparna för att göra önskade inställningar (se sidan 6).

När du har tryckt in knappen VCR MENU, DVD MENU, DVD TITLE, SAT MENU eller SAT GUIDE, skall du använda följande knappar för att utföra följande:

- Markörknapparna:** För att välja en menydetalj
- EXECUTE/ENTER-knappen:** För att mata in ditt val
- EXIT/RETURN-knappen:** För att återgå till föregående meny eller avsluta menyvisningen

Vissa av dessa knappar fungerar inte efter att en viss knapp har tryckts in. Se nedanstående tabell för att ta reda på vilka knappar som fungerar efter att en viss knapp har tryckts in.

Knappar som fungerar	Den knapp som trycktes in först			
	CURSOR MODE	SAT MENU SAT GUIDE	VCR MENU	DVD MENU DVD TITLE
Cursor buttons	●	●	●	●
EXECUTE/ENTER	●	●	●	●
EXIT/RETURN		●		●

- 18 Knapp för DVD-titel (DVD TITLE)**
Tryck in denna för att visa DVD-titelmyn. Använd därefter markörknapparna för att utföra menymanövreringen (se “17 Markörknappar (▲/▼/◀/▶), EXECUTE/ENTER-knappen och EXIT/RETURN-knappen” på denna sida).
- 19 Knapp för DVD-spelarens meny (DVD MENU)**
Tryck in denna för att visa DVD-menyn. Använd därefter markörknapparna på fjärrkontrollen för att utföra menymanövreringen (se “17 Markörknappar (▲/▼/◀/▶), EXECUTE/ENTER-knappen och EXIT/RETURN-knappen” på denna sida).
- 20 Knapp för SAT-menyn (SAT MENU)**
Tryck in denna för att visa SAT-menyn. Använd därefter markörknapparna för att utföra menymanövreringen (se “17 Markörknappar (▲/▼/◀/▶), EXECUTE/ENTER-knappen och EXIT/RETURN-knappen” på denna sida).
- 21 Knapp för SAT-guide (SAT GUIDE)**
Tryck in denna för att visa SAT-guiden. Använd därefter markörknapparna för att utföra menymanövreringen (se “17 Markörknappar (▲/▼/◀/▶), EXECUTE/ENTER-knappen och EXIT/RETURN-knappen” på denna sida).

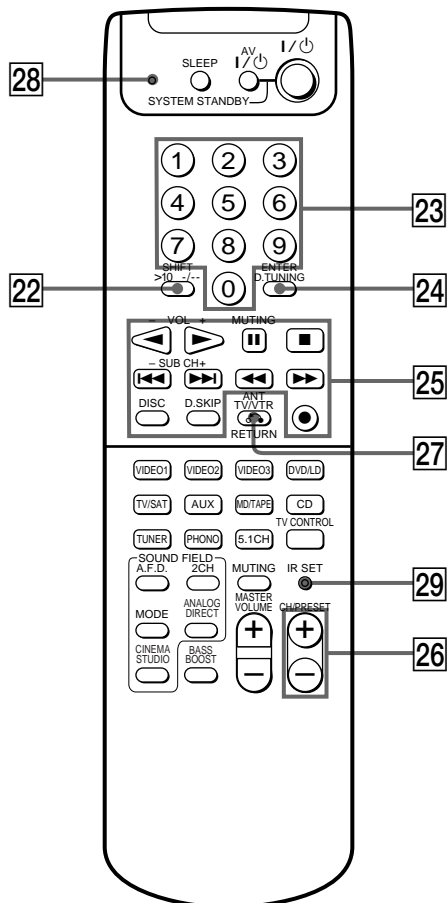

22 Knappen SHIFT >10 - / - *

Om du har valt tunern:

Tryck in denna för att välja ett minne för programmering av snabbvalsstationer eller för att koppla in en programmerad snabbvalsstation.

Om du har valt videobandspelare, TV-mottagare, LD-spelare, kassettdäck, MD-spelare eller CD-spelare:

Tryck in denna innan du väljer en kanal eller ett melodinummer över tio.

23 Sifferknappar (1 t.o.m. 0) *

För inmatning av motsvarande siffervärde. Vid inmatning för kanal, skiva eller melodinummer väljes 10 när du trycker in 0.

24 Knapp för direktinställning/inmatning (ENTER D.TUNING) *

Om du har valt tunern:

Tryck in denna för att aktivera funktionen för direktinställning.

Om du har valt videobandspelare, DVD-spelare, LD-spelare, TV-mottagare, satellitmottagare, kassettdäck, MD-spelare eller CD-spelare:

Tryck in knappen för att inmata siffran, när du har valt en kanal, skiva eller melodi.

* Funktionen för dessa knappar ändras automatiskt varje gång du trycker in någon ingångsväljare (4). Ovanstående förklaring är endast menad som exempel. Därför kan det hända, beroende på vilken apparat som väljs, att ovanstående manövrering inte kan göras eller kanske fungerar annorlunda än vad som beskrivits.

25 Manöverknappar*

Följande tabell visar den apparat som kan manövreras med respektive knapp samt knapparnas funktioner. Se tabellen på sidan 10 för upplysningar om vilka knappar du kan använda för att manövrera respektive apparat.

Knapp(ar)	Funktion
◀	Startar avspelning av kassetts motsatta sida
VOL -	Sänker volymen.
▶	Starter avspelning. (Startar avspelning av framsidan.)
VOL +	Höjer volymen.
	Paus för avspelning eller inspelning, eller startar inspelning när apparaten är i beredskapsläge för inspelning.
MUTING	Dämpar ljudet.
■	Avspelning avslutas.
◀◀/▶▶	Överhoppning av melodier eller avsnitt.
SUB CH +/-	För val (högre eller lägre) av sub-kanal.
◀◀/▶▶	Snabb framflyttning eller återflyttning Söker efter melodier framåt eller bakåt
●	Sätter apparaten i beredskapsläge för inspelning
● + ▶ (om de trycks in samtidigt)	Startar inspelning. Du kan trycka in knappen ◀ i stället för ▶ för kassettdäcket eller DAT-kassettdäcket
DISC	Väljer en skiva (endast CD-spelare med skivväxlarfunktion)
D.SKIP	Hoppar över en skiva (endast CD-spelare med skivväxlarfunktion)

26 Väljare för kanal/snabbval (CH/PRESET +/-)*

Tryck in dessa upprepade gånger för att välja en snabbvalsstation eller en kanal.

27 TV/videobandspelarväljare (ANT TV/VTR/RETURN)*

Tryck in denna upprepade gånger för att välja den signal som skall utmatas från videobandspelarens antennutgång (TV-signal eller videosignal). När en DVD-spelare är ansluten: tryck in denna för att gå tillbaka till föregående meny på skärmen eller för att återuppta avspelningen.

28 Programindikator*

Tänds när du trycker in vilken knapp som helst på fjärrkontrollen. Lyser också under programmering (se sidan 13).

29 Programmeringsknapp för fjärrkontroll (IR SET)

Använd denna knapp för att programmera fjärrkontrollen med signaler för manövrering av icke-Sony-apparater (se sidan 13).

* Funktionen för dessa knappar ändras automatiskt varje gång du trycker in någon ingångsväljare (4). Ovanstående förklaring är endast menad som exempel. Därför kan det hända, beroende på vilken apparat som väljs, att ovanstående manövrering inte kan göras eller kanske fungerar annorlunda än vad som beskrivits.

Beskrivning av delar

Tabell över knappar som du kan använda för kontroll av varje enskild apparat

Apparat	CD- spelare	DAT- kassettdäck	MD- spelare	Kassett- däck (A och B)	LD- spelare	Videoband- spelare	TV- mottagare	Satellitmottagare/ deko- der för kabel-TV	Video- CD- spelare	DVD- spelare
Knapp(ar)										
AV I/⏻	●	●	●		●	●	●	●	●	●
Sifferknappar	●	●	●	●	●	●	●	●	●	●
SHIFT >10 -/--	●		●	●	●	●	●		●	
ENTER D.TUNING	●	●	●	●	●	●	●	●		●
▶				●						
VOL -							●			
▶	●	●	●	●	●	●			●	●
VOL +							●			
	●	●	●	●	●	●			●	●
MUTING							●			
■	●	●	●	●	●	●			●	●
◀◀/▶▶	●	●	●	●**	●	●			●	●
SUB CH +/-							●			
◀◀/▶▶	●	●	●	●	●	●			●	●
DISC	●*									
D.SKIP	●*									●*
ANT TV/VTR						●				
RETURN					●				●	●
●		●	●	●						
● + ▶		●		●		●				
● + ◀				●						

* Endast CD-skivväxlare.

** Endast däck B

Avancerad manövrering med fjärrkontrollen

Detta avsnitt beskriver hur du ändrar fabriksinställningen för en ingångsväljare samt hur du programmerar fjärrkontrollen för manövrering av andra apparater än Sonys apparater.

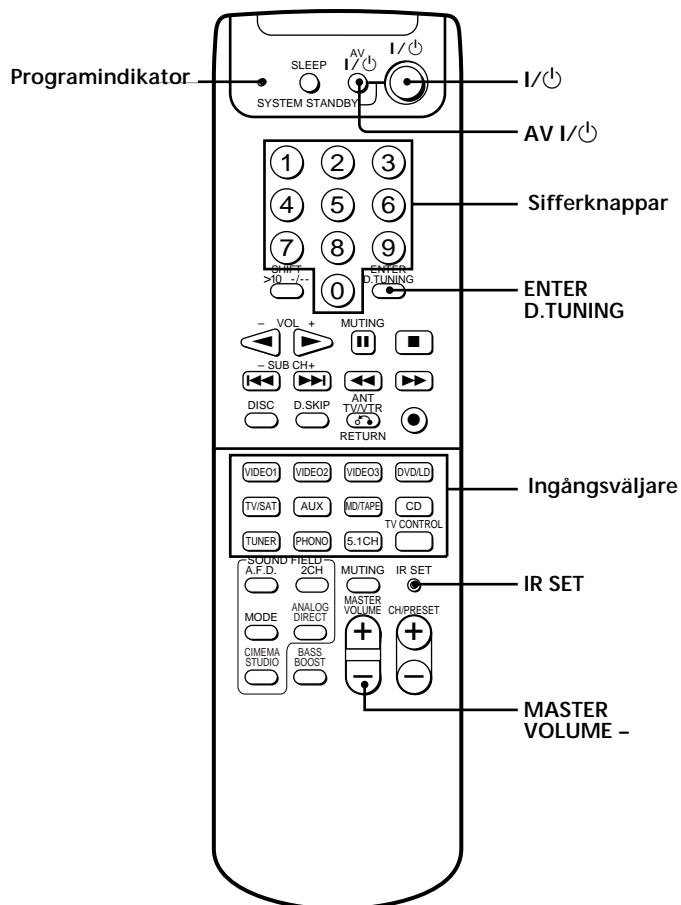

Kort beskrivning av knappar som används för avancerad manövrering med fjärrkontrollen

Programindikator: Denna lyser under pågående programmering.

I/⏻, AV I/⏻, MASTER VOLUME – : Tryck in dessa knappar samtidigt för att återställa samtliga ingångsväljare till sina fabriksinställningar och för att radera programmerade signaler som ställts in för manövrering av icke-Sony-apparater.

Sifferknappar: Dessa används när du ändrar fabriksinställningar för ingångsväljarna eller för att specificera tillverkaren av den apparat du vill kunna manövrera med fjärrkontrollen.

ENTER D.TUNING: Denna används när du ändrar fabriksinställningar för ingångsväljare samt vid inställning av fjärrkontrollen för manövrering av icke-Sony-apparater.

Ingångsväljare: Dessa har fabriksinställningar som kan ändras så att de passar de apparater du har.

IR SET: Tryck in denna för att ställa in fjärrkontrollen att styra icke-Sony-apparater.

Manövrering av andra apparater

Genom att ändra koden kan du programmera fjärrkontrollen att styra andra apparater eller icke-Sony-apparater. När kontrollsignalerna en gång har programmerats, kan du använda dessa apparater som delar i din anläggning.

Dessutom kan du programmera denna fjärrkontroll för Sony-apparater, som fjärrkontrollen i utgångsläget inte kan manövrera. Observera att fjärrkontrollen endast kan manövrera apparater som kan ta emot infraröda trådlösa kontrollsignaler.

Observera

- Inställningarna för PHONO och TUNER kan inte ändras.
- När du tilldelar en apparat till knappen TV CONTROL, kan du manövrera den programmerade apparaten utan att ändra funktionen för receivern.

- 1 Tryck in IR SET-knappen.**
Programindikatorn tänds.
- 2 Tryck in ingångsväljaren för den apparat du vill kunna manövrera.**
Tryck t.ex. in CD-knappen om du vill kunna manövrera en CD-spelare.
- 3 Tryck in sifferknappar för att mata in sifferkoden (eller en av koderna, om det finns flera koder), som motsvarar den apparat och den tillverkare av den apparat som du vill kunna manövrera.**
Se tabellerna på sidorna 14 och 15 för upplysningar om de sifferkoder som motsvarar den önskade apparaten samt tillverkaren av apparaten (den första siffran och de två sista siffrorna i sifferkoden (sifferkoderna) motsvarar kategorin och tillverkarens kod respektive).
- 4 Tryck in ENTER D.TUNING-knappen.**
När programindikatorn blinkar två gånger, kan den önskade apparaten (apparaterna) manövreras med denna fjärrkontroll.
- 5 Upprepa steg 1 t.o.m. 4 för att manövrera andra apparater.**



Kontrollera följande om programmeringen misslyckades:

- Om programindikatorn inte tänds i steg 1, är batterierna för svaga. Byt ut båda batterierna.
- Om du inte utför steg 2 inom tjugo sekunder efter att ha tryckt in IR SET-knappen i steg 1, avslutar fjärrkontrollen programmeringsfunktionen automatiskt. Börja igen från steg 1.

Observera

- För att göra om en inställning under programmeringen, tryck på IR SET för att återgå till steg 2.
- Efter steg 1 är det endast den ingångsväljare som trycks in först som kommer att programmeras in. Om du trycker in mer än en ingångsväljare, kommer den inte att programmeras in.
- I steg 3 är endast de tre första siffrorna giltiga.
- Om du skriver in en okänd förvald sifferkod, kommer programindikatorn att släckas utan att blinka efter att ENTER D.TUNING har tryckts in i steg 4. Fjärrkontrollen går därefter ur programmeringsläget. De inställningar som programmerats lagras i minnet.

Radering av samtliga programmerade signaler

Gör på följande sätt om du vill radera samtliga programmerade signaler. Då återställs fjärrkontrollen till sina fabriksinställningar.

Tryck först in knappen MASTER VOLUME -, därefter knappen AV I/⏻ och slutligen knappen I/⏻, så att programindikatorn blinkar tre gånger och därefter slocknar.

Sifferkoder som motsvarar olika apparater och tillverkare av apparater

Använd sifferkoderna i nedanstående tabeller för att manövrera andra apparater än Sony-apparater, samt Sony-apparater som fjärrkontrollen normalt inte kan kontrollera. På grund av att den fjärrkontrollsignal, som en apparat accepterar, varierar för olika modeller och tillverkningsår, kan mer än en sifferkod vara tilldelad en apparat. Om du misslyckas med att programmera fjärrkontrollen med en av koderna, skall du försöka med andra koder.

Observera

- Sifferkoderna är baserade på den senast tillgängliga informationen för varje enskilt fabrikat. Det kan dock hända att din apparat inte reagerar för vissa koder eller för ingen av koderna.
- Det kan hända att samtliga funktioner på denna fjärrkontroll inte kan användas för den apparat du vill manövrera.

Manövrering av andra apparater

För manövrering av en CD-spelare

Tillverkare	Kod(er)
SONY	101, 102
DENON	103, 104
JVC	105, 106, 107
KENWOOD	108, 109, 110
MAGNAVOX	111, 116
MARANTZ	116
ONKYO	112, 113, 114
PANASONIC	115
PHILIPS	116
PIONEER	117
TECHNICS	115, 118, 119
YAMAHA	120, 121, 122

För manövrering av ett DAT-kassettdäck

Tillverkare	Kod(er)
SONY	203
PIONEER	219

För manövrering av en MD-spelare

Tillverkare	Kod(er)
SONY	301
DENON	302
JVC	303
KENWOOD	304

För manövrering av ett vanligt kassettdäck

Tillverkare	Kod(er)
SONY	201, 202
DENON	204, 205
KENWOOD	206, 207, 208, 209
NAKAMICHI	210
PANASONIC	216
PHILIPS	211, 212
PIONEER	213, 214
TECHNICS	215, 216
YAMAHA	217, 218

För manövrering av en LD-spelare

Tillverkare	Kod(er)
SONY	601, 602, 603, 604
PIONEER	606

För manövrering av en video-CD-spelare

Tillverkare	Kod(er)
SONY	605

För manövrering av en videobandspelare

Tillverkare	Kod(er)
SONY	701, 702, 703, 704, 705, 706
AIWA	710, 750, 757, 758
AKAI	707, 708, 709, 759
BLAUPUNKT	740
EMERSON	711, 712, 713, 714, 715, 716, 750
FISHER	717, 718, 719, 720
GENERAL ELECTRIC	721, 722, 730
GOLDSTAR	723, 753
GRUNDIG	724
HITACHI	722, 725, 729, 741
ITT/NOKIA	717
JVC	726, 727, 728, 736
MAGNAVOX	730, 731, 738
MITSUBISHI/MGA	732, 733, 734, 735
NEC	736
PANASONIC	729, 730, 737, 738, 739, 740
PHILIPS	729, 730, 731
PIONEER	729
RCA/PROSCAN	722, 729, 730, 731, 741, 747
SAMSUNG	742, 743, 744, 745
SANYO	717, 720, 746
SHARP	748, 749
TELEFUNKEN	751, 752
TOSHIBA	747, 755, 756
ZENITH	754

För manövrering av en DVD-spelare

Tillverkare	Kod(er)
SONY	401
PANASONIC	402, 406
PIONEER	403
TOSHIBA	404
DENON	405

För manövrering av en TV-mottagare

Tillverkare	Kod(er)
SONY	501
DAEWOO	502, 504, 505, 506, 507, 515
FISHER	508
GOLDSTAR	502, 503, 511, 512, 515, 534
GRUNDIG	517, 534
HITACHI	502, 513, 514, 515
ITT/NOKIA	521, 522
JVC	516
MAGNAVOX	502, 503, 518
MITSUBISHI/MGA	502, 503, 519
NEC	502, 503, 520
PANASONIC	509, 524
PHILIPS	515, 518
PIONEER	509, 525, 526, 540
RCA/PROSCAN	502, 510, 527, 528, 529
SAMSUNG	502, 503, 515, 531, 532, 533, 534
SANYO	508
SHARP	535
TELEFUNKEN	523, 536, 537, 538
THOMSON	530, 537, 539
TOSHIBA	535, 540, 541
ZENITH	542, 543

För manövrering av en satellitmottagare eller dekoder för kabel-TV

Tillverkare	Kod(er)
SONY	801, 802
JERROLD/G.I.	806, 807, 808, 809, 810, 811, 812, 813, 814
PANASONIC	803
RCA	804, 805
S. ATLANTA	815, 816, 817

Ytterligare upplysningar

Felsökning

Om något av följande problem uppstår vid användning av receivern, skall du använda denna felsökningsguide för att avhjälpa problemet. Om problemet kvarstår, skall du kontakta närmaste Sony-serviceverkstad.

Fjärrkontrollen fungerar inte.

- ➔ Rikta fjärrkontrollen mot fjärrkontrollsensorn  på receivern.
- ➔ Tag bort alla hinder i signalbanan mellan fjärrkontrollen och receivern.
- ➔ Byt ut båda batterierna i fjärrkontrollen mot nya, om de är för svaga.
- ➔ Kontrollera att du väljer rätt funktion med fjärrkontrollen.

Tekniska data

Allmänt

Fjärrkontrollsystem	Kontroll med infraröda strålar
Driftspänning	3 V likström med två R6-batterier (AA-storlek)
Mått	210 × 56 × 25 mm
Vikt (ca.)	130 g utan batterier

Utförande och tekniska data kan ändras utan föregående meddelande.

Zur besonderen Beachtung

Betriebssicherheit

Falls Fremdkörper oder Flüssigkeit in das Gehäuseinnere gelangen, trennen Sie den Receiver vom Netz und lassen ihn vor weiterem Gebrauch von einem qualifizierten Servicetechniker überprüfen.

Betrieb

Vor dem Anschluß an andere Komponenten schalten Sie die Stromversorgung aus und trennen den Receiver vom Netz.

Reinigen

Reinigen Sie Gehäuse, Bedienfeld und Bedienteile mit einem weichen Tuch, das leicht mit einer milden Spülmittellösung angefeuchtet ist. Scheuermittel oder Lösungsmittel wie Alkohol oder Waschbenzin sind für diesen Zweck völlig ungeeignet.

Falls Sie Fragen zu oder Probleme mit Ihrem Receiver haben, wenden Sie sich bitte an Ihren Sony-Fachhändler.

Hinweis zu dieser Bedienungsanleitung

Die Angaben in dieser Bedienungsanleitung beziehen sich auf das Modell RM-PP404. Vergewissern Sie sich anhand der Modellbezeichnung unten rechts an der Vorderseite, daß diese Bedienungsanleitung auf Ihre Fernbedienung zutrifft.

Symbole in der Bedienungsanleitung

In dieser Bedienungsanleitung wird folgendes Symbol verwendet:

 Kennzeichnet Hinweise und Tips zur Erleichterung der Handhabung des Geräts.

Vor Gebrauch der Fernbedienung

Vergewissern Sie sich, daß neben der Fernbedienung folgendes mitgeliefert worden ist:
Mignonzellen R6 (Größe AA) (2)

Einsetzen der Batterien in die Fernbedienung

Setzen Sie die zwei Mignonzellen R6 (Größe AA) polaritätsrichtig (+ und -) in das Batteriefach ein. Bei Gebrauch richten Sie die Fernbedienung auf den Fernbediensensor  am Receiver.

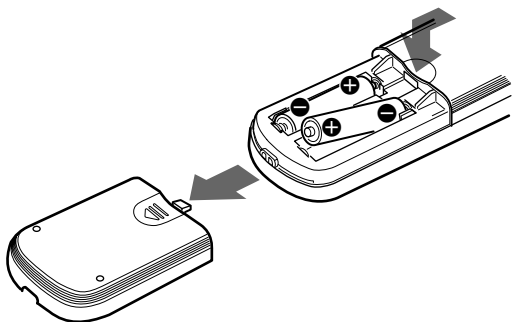

Batterieaustausch

Unter normalen Betriebsbedingungen haben die Batterien eine Lebensdauer von ca. 6 Monaten. Sobald sich der Receiver nicht mehr mit der Fernbedienung steuern läßt, sind beide Batterien auszutauschen.

Hinweise

- Lassen Sie die Fernbedienung keinesfalls an einem übermäßig heißen oder feuchten Ort zurück.
- Verwenden Sie keinesfalls neue und erschöpfte Batterien gleichzeitig.
- Vermeiden Sie, daß der Fernbediensensor am Receiver direkt der Einstrahlung von Sonnenlicht oder Lichtquellen ausgesetzt ist. Andernfalls drohen Fehlfunktionen.
- Vor längerem Nichtgebrauch des Receivers entnehmen Sie unbedingt die Batterien, um einer möglichen Beschädigung durch auslaufende Batterieflüssigkeit vorzubeugen.

INHALTSVERZEICHNIS

Anordnung der Bedienteile und grundlegende Fernbedienvorgänge 4

Beschreibung der Bedienteile 4

Weitergehende Fernbedienvorgänge 11

Steuerung anderer Komponenten 12

Zusätzliche Informationen 16

Störungssuche 16

Technische Daten 17

DE

Anordnung der Bedienteile und grundlegende Fernbedienvorgänge

Dieses Kapitel beschreibt die Anordnung der Tasten und ihre Nutzung zur Auslösung grundlegender Bedienvorgänge. Abhängig vom Receiver-Modell arbeiten möglicherweise einige der hier behandelten Funktionen nicht. Aus der Bedienungsanleitung Ihres Receivers können Sie entnehmen, mit welchen Funktionen der Receiver ausgestattet ist.

Beschreibung der Bedienteile

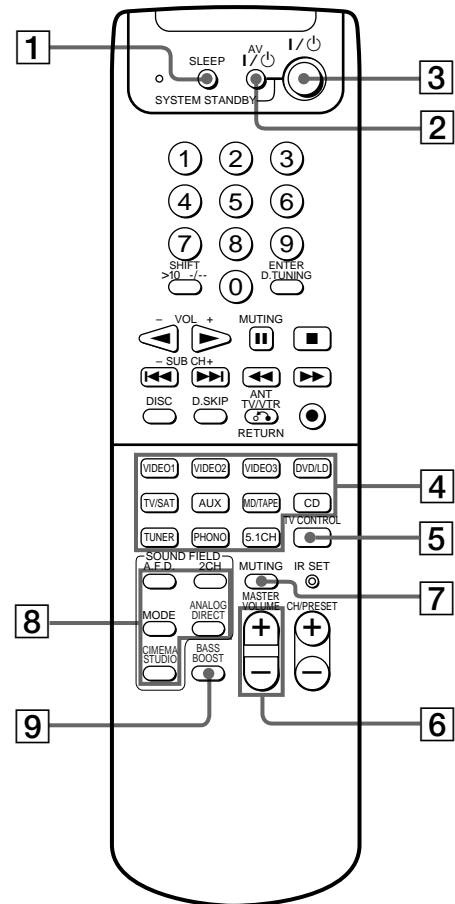

1 SLEEP-Taste

Aufruf der Ausschaltfunktion und Einstellen der Zeitspanne, nach deren Ablauf der Receiver automatisch ausgeschaltet werden soll.

2 AV I/⏻-Schalter

Zum Ein- bzw. Ausschalten der mit der Funktionstaste ausgewählten Audio- oder Videokomponente. Wenn Sie gleichzeitig den I/⏻-Schalter (**3**) drücken, werden die Hauptkomponente und andere Audio-/Videokomponenten von Sony ausgeschaltet (SYSTEM STANDBY).

Hinweis

Die Funktion des AV I/⏻-Schalters wechselt automatisch mit jedem Drücken der Funktionstasten (**4**). Je nach Komponente ist der oben beschriebene Vorgang unter Umständen nicht möglich oder verläuft anders als angegeben.

3 I/⏻-Schalter

Zum Ein- und Ausschalten des Receivers.

4 Funktionstasten

Auswahl der gewünschten Komponente. Beim Drücken einer dieser Tasten wird der Receiver eingeschaltet. Die Komponenten sind werkseitig folgenden Tasten zugeordnet. Wenn Sie den Tasten andere Komponenten zuordnen wollen, müssen Sie die Fernbedienung wie auf Seite 12 erläutert programmieren.

Drücken von	Auswahl von
VIDEO1	VCR(VTR-Modus 3)
VIDEO2	VCR(VTR-Modus 1)
VIDEO3	VCR(VTR-Modus 2)
DVD/LD	DVD-Spieler
TV/SAT	Fernsehtuner
AUX	—
MD/TAPE	MD-Deck
CD	CD-Spieler
TUNER	Integrierter Tuner*
PHONO	Plattenspieler*
5.1 CH	DVD-Spieler
TV CONTROL	Fernsehtuner

* Diese Einstellung kann nicht geändert werden.

Näheres zu den Tasten zur Steuerung der einzelnen Komponenten finden Sie in der Tabelle auf Seite 10.

Beachten Sie die werkseitige Zuordnung der Funktionstasten gemäß der obigen Tabelle. Soll diese Einstellung an Ihre eigenen Komponenten angepaßt werden, so gehen Sie nach dem Verfahren unter „Steuerung anderer Komponenten“ auf Seite 12 vor.

Hinweis

Nach der Wahl von Videorecorder oder DVD-Spieler als Signalquelle schalten Sie das Fernsehgerät ein und stellen dessen Videoeingang auf die gewählte Komponente ein.

5 TV CONTROL-Taste

Bei einem Sony-Fernsehgerät brauchen Sie zur Nutzung der Fernbedienung den Receiver nicht einzuschalten. Durch Drücken dieser Taste wird das Fernsehgerät eingeschaltet und auf Fernsignaleingabe umgeschaltet.

6 MASTER VOLUME +/-Tasten

Gleichzeitige Einstellung der Lautstärkepegel aller Lautsprecher.

7 MUTING-Taste

Stummschaltung der Klangwiedergabe. Die MUTING-Anzeige am Receiver leuchtet auf.

8 SOUND FIELD-Tasten**A.F.D.-Taste**

Zur automatischen Einstellung des für die jeweilige Klangquelle am besten geeigneten Klangfelds. Diese Taste ist nur wirksam mit Receivern, die über Digitaleingänge verfügen.

2CH-Taste

Zum Ausschalten des Klangfelds und Hören des 2-Kanal-Stereotons. Mehrkanalquellen werden auf 2 Stereokanäle heruntergemischt.

MODE-Taste

Zur manuellen Auswahl des gewünschten Klangfelds.

ANALOG DIRECT-Taste

Zum Wiedergeben einer analogen Tonquelle ohne digitale Verarbeitung durch Equalizer, Klangfeld usw.

CINEMA STUDIO-Taste

Auswahl von CINEMA STUDIO im Klangfeldmenü.

9 BASS BOOST-Taste

Anhebung der Baßwiedergabe über die vorderen Lautsprecher. Die BASS BOOST-Anzeige am Receiver leuchtet auf, wenn die Funktion eingeschaltet ist.

Beschreibung der Bedienteile

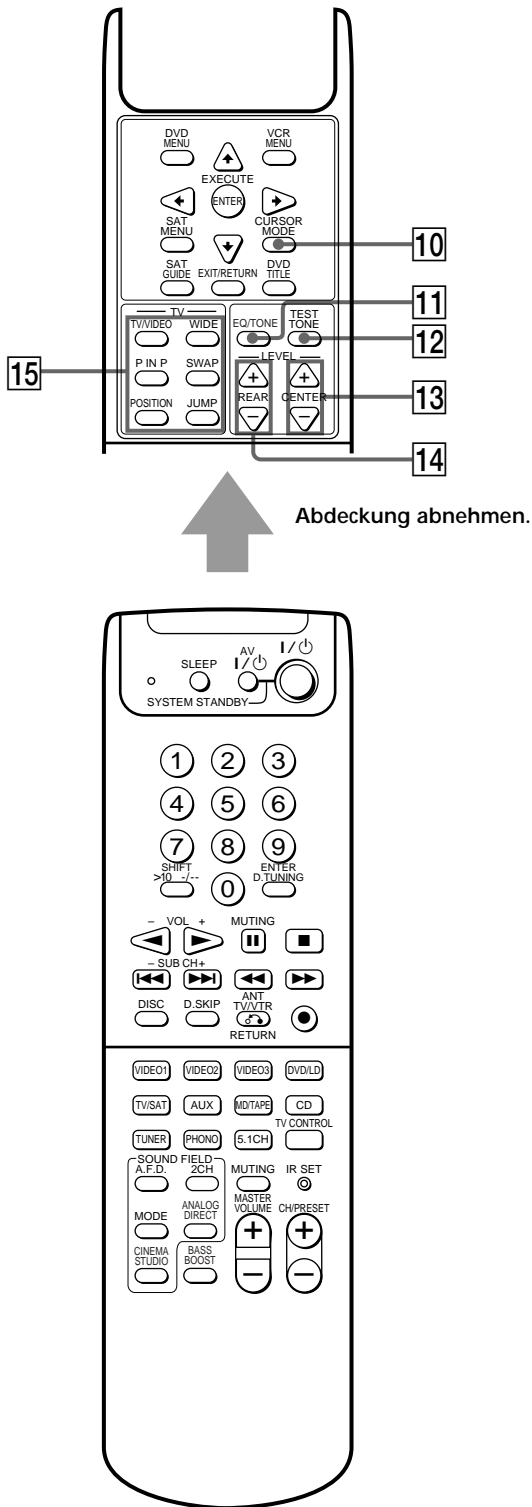

10 CURSOR MODE-Taste

Diese Taste so oft drücken, bis die gewünschte Cursor-Betriebsart, SURROUND, BASS/TREBLE (EQ) usw., ausgewählt ist. Am Receiver leuchtet die Anzeige der gewählten Cursor-Betriebsart auf.

11 EQ/TONE-Taste

Ein- und Ausschalten der Klangeffekte. Die TONE-Anzeige am Receiver leuchtet auf, während der Klangeffekt aktiviert ist.

Beachten Sie, daß bei einer Klangeinstellung mit CURSOR MODE-Taste und Cursor-Tasten die Klangeffektwiedergabe stets mit dieser Einstellung erfolgt.

12 TEST TONE-Taste

Wiedergabe eines Testtons.

13 LEVEL CENTER +/-Tasten

Einstellung der Lautstärke des Mittellautsprechers.

14 LEVEL REAR +/-Tasten

Einstellung der Wiedergabelautstärke der hinteren Lautsprecher.

15 TV-Tasten

TV/VIDEO-Taste

Umschaltung auf Fernseh eingabebetrieb.

WIDE-Taste

Umschalten des Fernsehgeräts in den Breitbildmodus.

P IN P-Taste

Aufruf der Bild-in-Bild-Funktion*.

SWAP-Taste

Austausch des Anzeigehalts von großem und kleinem Bild*.

POSITION-Taste

Wechsel der Anzeigeposition des kleinen Bilds*.

JUMP-Taste

Umschaltung zwischen vorhergehendem und aktuellem Kanal.

* Nur bei Sony-Fernsehgeräten mit der Bild-in-Bild-Funktion.

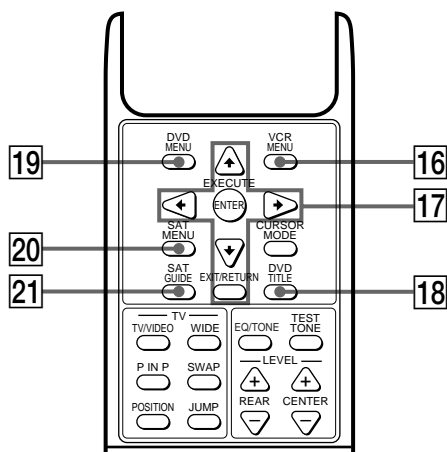

Abdeckung abnehmen.

16 VCR MENU-Taste

Anzeigen des Menüs für den Videorecorder auf dem Fernsehbildschirm. Anschließend lassen sich die Menüoperationen mit den Cursor-Tasten an der Fernbedienung ausführen (siehe „17 Cursor-Tasten (▲/▼/◀/▶), EXECUTE/ENTER-Taste und EXIT/RETURN-Taste“ auf dieser Seite).

Hinweis

Nach dem Drücken der VCR MENU-Taste ist die Fernbedienung Videorecorders auf die Steuerung des eingestellt, der zuletzt ausgewählt wurde.

17 Cursor-Tasten (▲/▼/◀/▶), EXECUTE/ENTER-Taste und EXIT/RETURN-Taste

Nach Drücken der CURSOR MODE- oder der SET UP-Taste am Receiver können Sie mit den Cursor-Tasten die gewünschten Einstellungen vornehmen (siehe Seite 6).

Nach Drücken der VCR MENU-, DVD MENU-, DVD TITLE-, SAT MENU- oder SAT GUIDE-Taste sind mit diesen Tasten die folgenden Operationen möglich:
Cursor-Tasten: Wahl eines Menüparameters
EXECUTE/ENTER-Taste: Eingabe der gewählten Funktion

EXIT/RETURN-Taste: Rücksprung auf das vorhergehende Menü oder Verlassen des Menüs

Einige dieser Tasten sind nach Drücken einer bestimmten Taste funktionslos. Die folgende Tabelle gibt Auskunft darüber, welche Tasten in der beschriebenen Weise miteinander verknüpft sind.

Aktivierte Tasten	Zuerst gedrückte Taste			
	CURSOR MODE	SAT MENU SAT GUIDE	VCR MENU	DVD MENU DVD TITLE
Cursor-Tasten	●	●	●	●
EXECUTE/ENTER	●	●	●	●
EXIT/RETURN		●		●

18 DVD TITLE-Taste

Anzeigen des DVD-Titelmenüs. Anschließend lassen sich die Menüoperationen mit den Cursor-Tasten an der Fernbedienung ausführen (siehe „17 Cursor-Tasten (▲/▼/◀/▶), EXECUTE/ENTER-Taste und EXIT/RETURN-Taste“ auf dieser Seite).

19 DVD MENU-Taste

Anzeigen des DVD-Menüs. Anschließend lassen sich die Menüoperationen mit den Cursor-Tasten an der Fernbedienung ausführen (siehe „17 Cursor-Tasten (▲/▼/◀/▶), EXECUTE/ENTER-Taste und EXIT/RETURN-Taste“ auf dieser Seite).

20 SAT MENU-Taste

Anzeigen des SAT-Menüs. Anschließend lassen sich die Menüoperationen mit den Cursor-Tasten an der Fernbedienung ausführen (siehe „17 Cursor-Tasten (▲/▼/◀/▶), EXECUTE/ENTER-Taste und EXIT/RETURN-Taste“ auf dieser Seite).

21 SAT GUIDE-Taste

Anzeigen des SAT-Hinweisemenüs. Anschließend lassen sich die Menüoperationen mit den Cursor-Tasten an der Fernbedienung ausführen (siehe „17 Cursor-Tasten (▲/▼/◀/▶), EXECUTE/ENTER-Taste und EXIT/RETURN-Taste“ auf dieser Seite).

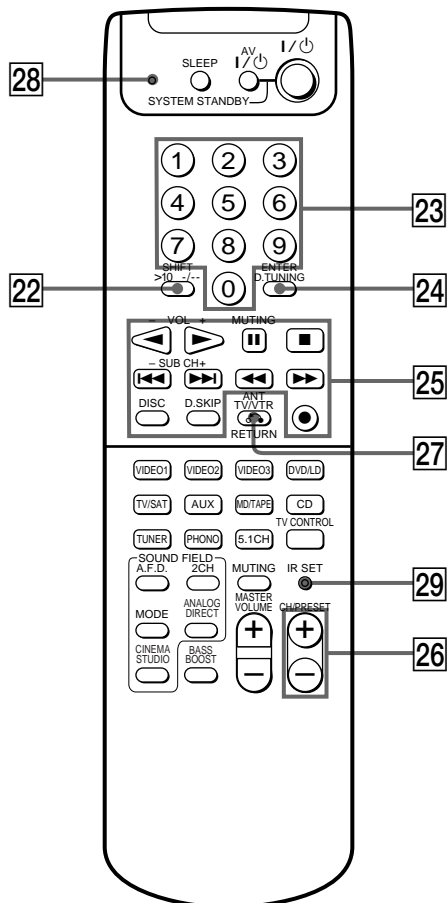

22 SHIFT > 10 /-/-Taste*

Bei Tuner-Auswahl:

Durch wiederholtes Drücken Auswahl einer Speicherseite zum Speichern von Sendern bzw. Einstellen gespeicherter Sender.

Bei Wahl von Videorecorder, Fernsehgerät, LD-Spieler, Cassettendeck, MD-Deck oder CD-Spieler: Drücken vor Eingabe einer Kanal- oder Titelnummer von 11 oder höher.

23 Zifferntasten (1 bis 0)*

Eingabe des entsprechenden Zahlenwerts. Bei Eingabe einer Kanal-, CD- oder Titelnummer dient Ziffer 0 zur Wahl von 10.

24 ENTER D.TUNING-Taste*

Bei Tuner-Auswahl:

Umschaltung auf direkte Empfangsfrequenzeingabe.

Bei Auswahl von Videorecorder, DVD-Spieler, LD-Spieler, Fernsehgerät, Satelliten-Tuner, Cassettendeck, MD-Deck oder CD-Spieler: Nach der Wahl von Kanal, CD oder Titel mit den Zifferntasten erfolgt die Nummerneingabe durch Drücken dieser Taste.

* Die Funktion dieser Tasten wechselt automatisch mit jedem Drücken der Funktionstasten (4). Die Erläuterung oben dient nur als Beispiel. Deshalb ist der oben beschriebene Vorgang je nach Komponente unter Umständen nicht möglich oder verläuft anders als angegeben.

25 Betriebstasten

Die folgende Tabelle beschreibt die Komponenten, die von den einzelnen Tasten angesteuert werden, sowie ihre jeweilige Funktion. Für weitere Tasten zur Steuerung der einzelnen Komponenten siehe Tabelle auf Seite 10.

Taste(n)	Funktion
◀	Beginn der Wiedergabe auf der Cassettenrückseite.
VOL -	Verringern der Lautstärke.
▶	Beginn der Wiedergabe. (Beginn der Wiedergabe der Cassettenvorderseite.)
VOL +	Verringern der Lautstärke.
	Wiedergabe- oder Aufnahmepause bzw. Aufnahmestart, wenn die Komponente aufnahmebereit ist.
MUTING	Stummschalten des Tons.
■	Wiedergabestopp.
◀◀/▶▶	Überspringen von Titeln.
SUB CH +/-	Auswahl eines höheren bzw. niedrigeren Zweitkanals.
◀◀/▶▶	Schnellvorlauf oder Rücklauf.
	Titelsuche in Vorwärts- oder Rückwärtsrichtung.
●	Umschaltung des Cassettendecks auf Aufnahmebereitschaft.
● + ▶ (bei gleichzeitigem Drücken)	Aufnahmestart. Bei Cassettendeck können Sie Taste ◀ anstatt Taste ▶ drücken.
DISC	Wahl einer CD/MD/DVD (nur bei CD/MD/DVD-Wechsler).
D.SKIP	Überspringen einer CD/MD/DVD (nur bei CD/MD/DVD-Wechsler).

26 CH/PRESET +/-Tasten*

Auswahl von gespeicherten Sendern oder Kanälen.

27 ANT TV/VTR/RETURN Taste*

Auswahl des Signals zur Ausgabe über den Antennenanschluß des Videorecorders (TV-Signal oder Videosignal). Bei einem DVD-Spieler wird mit dieser Taste zu vorhergehenden Bildschirmmenüs gewechselt bzw. die Wiedergabe fortgesetzt.

28 Programmanzeige*

Leuchtet auf bei Drücken einer beliebigen Taste an der Fernbedienung und während der Programmierung (siehe Seite 13).

29 IR SET-Taste

Programmierung der Fernbedienung mit den Signalcodes zur Steuerung von Komponenten, die nicht von Sony stammen (siehe Seite 13).

* Die Funktion dieser Tasten wechselt automatisch mit jedem Drücken der Funktionstasten (4). Die Erläuterung oben dient nur als Beispiel. Deshalb ist der oben beschriebene Vorgang je nach Komponente unter Umständen nicht möglich oder verläuft anders als angegeben.

Beschreibung der Bedienteile

Möglichkeiten zur Ansteuerung von Komponenten über die Fernbedienung

Anordnung der Bedienteile und grundlegende Fernbedienvorgänge

Komponente \ Taste(n)	CD-Spieler	DAT-Deck	MD-Deck	Cassettendeck (A und B)	LD-Spieler	Videorecorder	Fernsehgerät	Satelliten-Tuner, Kabeldecoder	Video-CD-Spieler	DVD-Spieler
AV I/⏻	●	●	●		●	●	●	●	●	●
Zifferntasten	●	●	●	●	●	●	●	●	●	●
SHIFT >10 -/--	●		●	●	●	●	●		●	
ENTER D.TUNING	●	●	●	●	●	●	●	●		●
▶				●						
VOL -							●			
▶	●	●	●	●	●	●			●	●
VOL +							●			
	●	●	●	●	●	●			●	●
MUTING							●			
■	●	●	●	●	●	●			●	●
◀◀/▶▶	●	●	●	●**	●	●			●	●
SUB CH +/-							●			
◀◀/▶▶	●	●	●	●	●	●			●	●
DISC	●*									
D.SKIP	●*									●*
ANT TV/VTR						●				
RETURN					●				●	●
●		●	●	●						
● + ▶		●		●		●				
● + ◀				●						

* Nur bei CD/DVD-Wechsler.

** Nur Deck B.

Weitergehende Fernbedienvorgänge

Dieses Kapitel beschreibt die Änderung der werkseitigen Zuordnung von Funktionstasten und die Einstellung der Fernbedienung zur Steuerung von Komponenten anderer Hersteller als Sony.

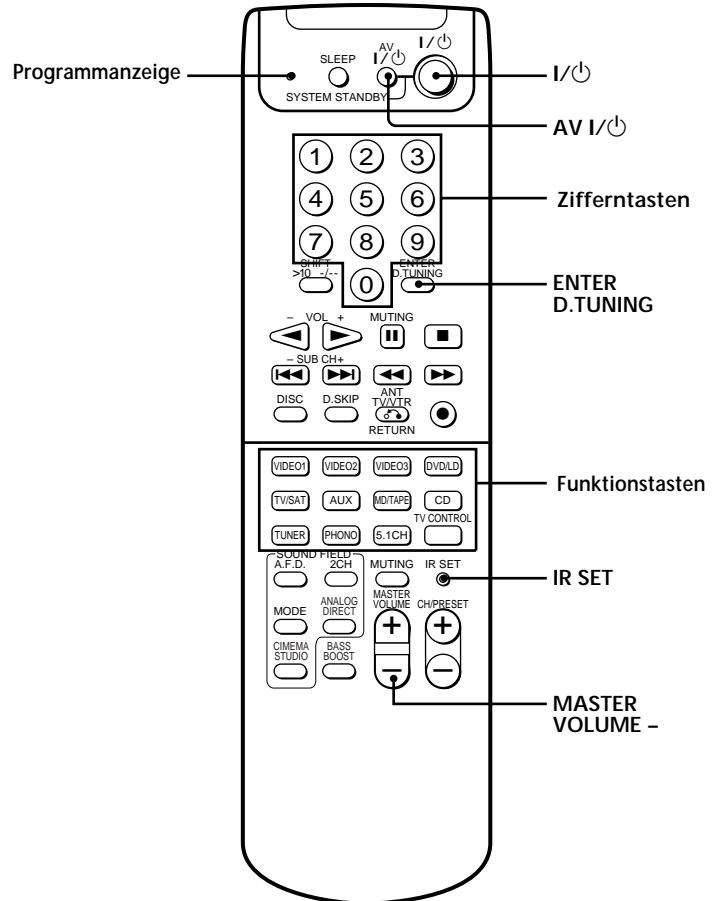

Kurze Beschreibung der Tasten zur Auslösung weitergehender Bedienvorgänge

Programmanzeige: Leuchtet während der Programmierung auf.

I/⏻, AV I/⏻, MASTER VOLUME – : Drücken Sie diese Tasten gleichzeitig zur Rücksetzung aller Funktionstasten auf die werkseitigen Einstellungen oder zur Löschung der programmierten Steuersignale für die Bedienung von Komponenten von anderen Herstellern als Sony.

Zifferntasten: Zur Änderung der werkseitigen Einstellungen der Funktionstasten oder Eingabe des Namens des Herstellers der Komponente, die über die Fernbedienung gesteuert werden soll.

ENTER D.TUNING: Zur Änderung der werkseitigen Einstellungen der Funktionstasten oder Programmierung der Fernbedienung für die Bedienung von Komponenten von anderen Herstellern als Sony.

Funktionstasten: Die zugeordneten werkseitigen Einstellungen lassen sich ändern, um sie Ihren Komponenten anzupassen.

IR SET: Zur Programmierung der Fernbedienung für die Bedienung von Komponenten von anderen Herstellern als Sony.

Steuerung anderer Komponenten

Sie können die Fernbedienung so programmieren, daß sich mit ihr auch andere Komponenten oder Komponenten steuern lassen, die nicht von Sony stammen. Nach der Abspeicherung der Steuersignale lassen sich dann diese Komponenten problemlos in Ihr Sony-System integrieren.

Darüber hinaus können Sie diese Fernbedienung auch zur Steuerung solcher Sony-Komponenten programmieren, für die sie eigentlich nicht vorgesehen ist. Dabei ist allerdings zu beachten, daß nur Komponenten, die auf IR-Steuersignale ansprechen, von dieser Fernbedienung gesteuert werden können.

Hinweise

- Die Einstellungen von PHONO und TUNER können nicht geändert werden.
- Wenn Sie der TV CONTROL-Taste eine Komponente zuordnen, können Sie die programmierte Komponente steuern, ohne am Receiver die Funktion wechseln zu müssen.

- 1 Drücken Sie die IR SET-Taste.**
Daraufhin leuchtet die Programmanzeige auf.
- 2 Drücken Sie die Funktionstaste für die zu steuernde Komponente.**
Soll beispielsweise ein CD-Spieler angesteuert werden, so drücken Sie die CD-Taste.
- 3 Geben Sie mit den Zifferntasten den Zahlencode ein, der der zu steuernden Komponente entspricht (oder ggf. auch mehrere Codes), sowie den Namen des Komponenten-Herstellers.**
Näheres zu den Zahlencodes und den Herstellernamen für die Komponenten finden Sie auf Seite 14 und 15 (die erste Ziffer des numerischen Codes gibt die Kategorie an, die letzten beiden Ziffern den Hersteller).
- 4 Drücken Sie die ENTER D.TUNING-Taste.**
Sobald die Programmanzeige zweimal blinkt, lassen sich die Komponente(n) mit Hilfe der Fernbedienung steuern.
- 5 Wiederholen Sie die Schritte 1 bis 4 zur Steuerungs-Programmierung weiterer Komponenten.**

 Bei fehlgeschlagener Programmierung überprüfen Sie folgende Punkte:



- Bleibt die Programmanzeige in Schritt 1 dunkel, so sind die Batterien erschöpft. In diesem Fall müssen Sie beide Batterien austauschen.
- Versäumen Sie die Ausführung von Schritt 2 innerhalb einer Minute nach Drücken der IR SET-Taste in Schritt 1, so verläßt die Fernbedienung automatisch die Programmierbetriebsart. In diesem Fall beginnen Sie den ganzen Vorgang wieder ab Schritt 1.

Hinweise

- Wenn Sie beim Programmieren eine Einstellung korrigieren wollen, drücken Sie die IR SET-Taste, und beginnen Sie wieder mit Schritt 2.
- Nach Schritt 1 wird nur die erste Funktionstaste, die gedrückt wird, registriert. Wenn Sie weitere Funktionstasten drücken, werden diese nicht registriert.
- In Schritt 3 sind nur die ersten drei eingegebenen Zahlen gültig.
- Wenn Sie eine unbekanntespeichernummer eingeben, erlischt die Programmanzeige, ohne zu blinken, nachdem Sie in Schritt 4 ENTER D.TUNING gedrückt haben. Danach befindet sich die Fernbedienung nicht mehr in der Programmierbetriebsart. Die zuvor programmierten Einstellungen werden gespeichert.

Löschen aller programmierten Steuersignalcodes

Zum Löschen aller programmierten Steuersignalcodes gehen Sie gemäß dem nachstehend beschriebenen Verfahren vor. Dabei wird die Fernbedienung auf die werkseitige Einstellung zurückgesetzt.

Halten Sie die MASTER VOLUME-Minustaste gedrückt, und drücken Sie dann nacheinander die Tasten AV I/ und I/, bis die Programmanzeige dreimal aufblinkt und dann erlischt.

Zahlencodes für Komponentenart und -hersteller

Verwenden Sie die Zahlencodes aus den nachfolgenden Tabellen, um Steuerung von Komponenten anderer Hersteller als Sony oder von Sony-Komponenten zu ermöglichen, die sich normalerweise mit dieser Fernbedienung nicht steuern lassen. Da die von einer Komponente akzeptierten Steuersignale von Modellversion und Baujahr der Komponente abhängen, sind u.U. einer Komponente mehrere Zahlencodes zugeordnet. Falls Sie beim Programmieren mit einem Code keinen Erfolg haben, so sollten Sie es mit einem anderen Code versuchen.

Hinweise

- Die Zahlencodes basieren auf den neuesten Informationen für die einzelnen Marken, die zum Zeitpunkt der Drucklegung zur Verfügung standen. Dennoch kann es passieren, daß einzelne Modelle nur eingeschränkt oder überhaupt nicht auf die Codes reagieren.
- Unter Umständen stehen nicht alle Funktionen dieser Fernbedienung mit Ihrer speziellen Komponente zur Verfügung.

Steuerung anderer Komponenten

Zur Steuerung eines CD-Spielers

Hersteller	Zahlencodes
SONY	101, 102
DENON	103, 104
JVC	105, 106, 107
KENWOOD	108, 109, 110
MAGNAVOX	111, 116
MARANTZ	116
ONKYO	112, 113, 114
PANASONIC	115
PHILIPS	116
PIONEER	117
TECHNICS	115, 118, 119
YAMAHA	120, 121, 122

Zur Steuerung eines DAT-Decks

Hersteller	Zahlencodes
SONY	203
PIONEER	219

Zur Steuerung eines MD-Decks

Hersteller	Zahlencodes
SONY	301
DENON	302
JVC	303
KENWOOD	304

Zur Steuerung eines Kassettendecks

Hersteller	Zahlencodes
SONY	201, 202
DENON	204, 205
KENWOOD	206, 207, 208, 209
NAKAMICHI	210
PANASONIC	216
PHILIPS	211, 212
PIONEER	213, 214
TECHNICS	215, 216
YAMAHA	217, 218

Zur Steuerung eines LD-Spielers

Hersteller	Zahlencodes
SONY	601, 602, 603, 604
PIONEER	606

Zur Steuerung eines CD-Spielers

Hersteller	Zahlencodes
SONY	605

Zur Steuerung eines Videorecorders

Hersteller	Zahlencodes
SONY	701, 702, 703, 704, 705, 706
AIWA	710, 750, 757, 758
AKAI	707, 708, 709, 759
BLAUPUNKT	740
EMERSON	711, 712, 713, 714, 715, 716, 750
FISHER	717, 718, 719, 720
GENERAL ELECTRIC	721, 722, 730
GOLDSTAR	723, 753
GRUNDIG	724
HITACHI	722, 725, 729, 741
ITT/NOKIA	717
JVC	726, 727, 728, 736
MAGNAVOX	730, 731, 738
mitsubishi/MGA	732, 733, 734, 735
NEC	736
PANASONIC	729, 730, 737, 738, 739, 740
PHILIPS	729, 730, 731
PIONEER	729
RCA/PROSCAN	722, 729, 730, 731, 741, 747
SAMSUNG	742, 743, 744, 745
SANYO	717, 720, 746
SHARP	748, 749
TELEFUNKEN	751, 752
TOSHIBA	747, 755, 756
ZENITH	754

Zur Steuerung eines DVD-Spielers

Hersteller	Zahlencodes
SONY	401
PANASONIC	402, 406
PIONEER	403
TOSHIBA	404
DENON	405

Zur Steuerung eines Fernsehgeräts

Hersteller	Zahlencodes
SONY	501
DAEWOO	502, 504, 505, 506, 507, 515
FISHER	508
GOLDSTAR	502, 503, 511, 512, 515, 534
GRUNDIG	517, 534
HITACHI	502, 513, 514, 515
ITT/NOKIA	521, 522
JVC	516
MAGNAVOX	502, 503, 518
mitsubishi/MGA	502, 503, 519
NEC	502, 503, 520
PANASONIC	509, 524
PHILIPS	515, 518
PIONEER	509, 525, 526, 540
RCA/PROSCAN	502, 510, 527, 528, 529
SAMSUNG	502, 503, 515, 531, 532, 533, 534
SANYO	508
SHARP	535
TELEFUNKEN	523, 536, 537, 538
THOMSON	530, 537, 539
TOSHIBA	535, 540, 541
ZENITH	542, 543

Zur Steuerung eines Satelliten-Tuners oder eines Kabeldecoders

Hersteller	Zahlencodes
SONY	801, 802
JERROLD/G.I.	806, 807, 808, 809, 810, 811, 812, 813, 814
PANASONIC	803
RCA	804, 805
S. ATLANTA	815, 816, 817

Zusätzliche Informationen

Störungssuche

Falls beim Betrieb des Receivers eines der folgenden Probleme auftritt, so sollten Sie zunächst anhand der nachstehenden Anweisungen zur Störungssuche eine Abhilfe versuchen. Bleibt dieses Vorgehen erfolglos, so wenden Sie sich bitte an Ihren Sony-Fachhändler.

Fernbedienung arbeitet nicht.

- ➔ Richten Sie die Fernbedienung direkt auf den Fernbediensensor  am Receiver.
- ➔ Sorgen Sie dafür, daß die Sichtverbindung zwischen Fernbedienung und Receiver frei von Hindernissen ist.
- ➔ Tauschen Sie erschöpfte Batterien stets alle gegen frische aus.
- ➔ Achten Sie unbedingt darauf, daß Sie die richtige Funktion an der Fernbedienung wählen.

Technische Daten

Allgemeines

Steuerungssystem der Fernbedienung	Infrarotsignale
Stromversorgung	3 V Gleichspannung über zwei Mignonzellen R6 (Größe AA)
Abmessungen	210 × 56 × 25 mm
Gewicht (ca.)	130 g ohne Batterien

Änderungen des Designs und der technischen Daten, die dem Fortschritt dienen, bleiben vorbehalten.

Precauzioni

Sicurezza

In caso di penetrazione di oggetti o liquidi all'interno dell'apparecchio, scollegare il ricevitore e farlo controllare da personale qualificato prima di usarlo nuovamente.

Funzionamento

Prima di collegare gli altri componenti, accertarsi di spegnere il ricevitore e di scollegarlo dalla presa di corrente.

Pulizia

Pulire il rivestimento, il pannello e i comandi con un panno morbido leggermente inumidito con una blanda soluzione detergente. Non usare alcun tipo di straccio graffiante, polvere abrasiva o solventi come alcool o benzina.

In caso di interrogativi o problemi riguardanti il ricevitore, si prega di rivolgersi ad un rivenditore Sony.

Cenni su questo manuale

Le istruzioni contenute in questo manuale sono per il modello RM-PP404.

Controllare il numero del modello acquistato guardando nell'angolo in basso a destra del lato anteriore.

Convenzioni

In questo manuale è usata la seguente icona:

 Indica suggerimenti e consigli per facilitare l'operazione.

Prima di usare il telecomando

Controllare che oltre al telecomando siano presenti i seguenti articoli:

Pile R6 (formato AA) (2)

Inserimento delle pile nel telecomando

Inserire due pile R6 (formato AA) nel comparto pile con i poli + e - orientati correttamente. Quando si usa il telecomando, puntarlo verso il sensore di comandi a distanza  sul ricevitore.

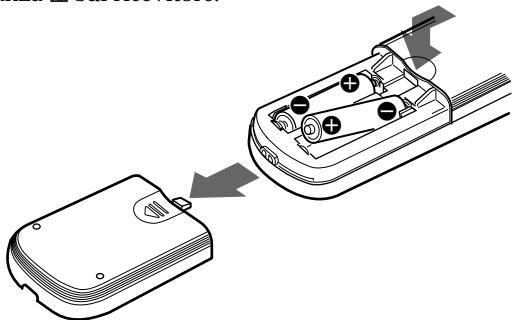

Sostituzione delle pile

Con un uso normale, le pile dovrebbero durare 6 mesi circa. Quando il telecomando non riesce più a controllare il ricevitore, sostituire entrambe le pile con altre nuove.

Note

- Non lasciare il telecomando in luoghi estremamente caldi o umidi.
- Non usare una pila nuova e una vecchia insieme.
- Non esporre il sensore di comandi a distanza sul ricevitore alla luce solare diretta o a luci artificiali, perché tale esposizione può causare problemi di funzionamento.
- Se si prevede di non usare il telecomando per un lungo periodo, estrarre le pile per evitare possibili danni causati da perdite del fluido delle pile e corrosione.

INDICE

Posizione delle parti e operazioni basilari del telecomando 4

Descrizione delle parti 4

Operazioni avanzate del telecomando 11

Controllo di altri componenti 12

Altre informazioni 16

Soluzione di problemi 16

Caratteristiche tecniche 17

Posizione delle parti e operazioni basilari del telecomando

Questo capitolo fornisce informazioni sulla posizione dei comandi e su come usarli per eseguire le operazioni basilari.

Tuttavia, alcune delle funzioni spiegate in questa sezione possono non essere utilizzabili a seconda del modello di ricevitore usato.

Per le funzioni del ricevitore acquistato, fare riferimento alle Istruzioni per l'uso allegate al ricevitore.

Descrizione delle parti

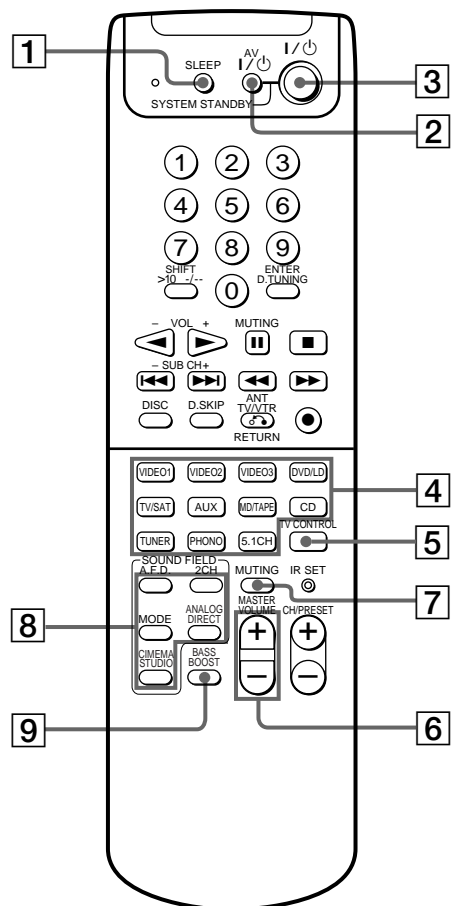

- 1 Tasto di spegnimento ritardato (SLEEP)**
 Premerlo ripetutamente per attivare la funzione di spegnimento ritardato e per impostare il lasso di tempo dopo cui il ricevitore si spegne automaticamente.

- 2 Interruttore di accensione/spegnimento componenti audio e video (AV I/⏻)**
 Premerlo per accendere o spegnere i componenti audio e video selezionati sotto il tasto di funzione. Se contemporaneamente si preme l'interruttore I/⏻ (3), viene spento il componente principale e gli altri componenti audio/video Sony (SYSTEM STANDBY).

Nota

La funzione dell'interruttore AV I/⏻ cambia automaticamente ogni volta che si premono i tasti di funzione (4). A seconda dei componenti l'operazione descritta sopra può non essere possibile o può essere eseguita in modo diverso da quanto descritto.

- 3 Interruttore di accensione/spegnimento (I/⏻)**
 Premerlo per accendere o spegnere il ricevitore.

- 4 Tasti di funzione**
 Premere uno dei tasti per selezionare il componente che si desidera usare. Quando si preme un tasto, il ricevitore si accende. I componenti sono stati assegnati ai tasti in fabbrica, come segue. Se si desidera assegnare altri componenti, programmare il telecomando come descritto a pagina 12.

Tasto/i	Componente assegnato
VIDEO1	Videoregistratore (modo VTR 3)
VIDEO2	Videoregistratore (modo VTR 1)
VIDEO3	Videoregistratore (modo VTR 2)
DVD/LD	Lettore DVD
TV/SAT	Sintonizzatore TV
AUX	—
MD/TAPE	Piastra MD
CD	Lettore CD
TUNER	Sintonizzatore incorporato*
PHONO	Giradischi*
5.1 CH	Lettore DVD
TV CONTROL	Sintonizzatore TV

* Questa impostazione non può essere modificata.

Fare riferimento alla tabella a pagina 10 per informazioni sui tasti che è possibile utilizzare per controllare ciascun componente.

Notare che i tasti di funzione sono stati impostati in fabbrica come descritto nella tabella. Se si desidera cambiare l'impostazione di fabbrica dei tasti per adattarli a particolari componenti, eseguire il procedimento descritto in "Controllo di altri componenti" a pagina 12.

Nota

Dopo aver selezionato il videoregistratore o il lettore DVD, accendere il televisore e impostare l'ingresso video del televisore conformemente al componente selezionato.

- 5 Tasto di controllo televisore (TV CONTROL)**
 Se si sta usando un televisore, è possibile usare questo telecomando per controllare il televisore senza dover accendere il ricevitore. Quando si usa un televisore Sony, premendo questo tasto il televisore si accende e passa all'ingresso TV.
- 6 Tasti del volume globale (MASTER VOLUME +/-)**
 Premerli per regolare il livello del volume di tutti i diffusori contemporaneamente.
- 7 Tasto di silenziamento (MUTING)**
 Premerlo per silenziare il suono. L'indicatore MUTING sul ricevitore si illumina quando il suono viene silenziato.
- 8 Tasti di campo sonoro (SOUND FIELD)**

Tasto di campo sonoro automatico (A.F.D.)
 Premerlo per impostare il ricevitore in modo che selezioni automaticamente il campo sonoro appropriato per il segnale in ingresso. Questo tasto può essere usato solo con ricevitori dotati di ingressi digitali.

Tasto di modo a due canali (2CH)
 Premerlo per disattivare il campo sonoro e ascoltare il suono stereo a 2 canali. Anche la fonte multicanale viene missata a scendere in sonoro stereo a 2 canali.

Tasto di campo sonoro (MODE)
 Premerlo per selezionare i campi sonori.

Tasto di suono analogico diretto (ANALOG DIRECT)
 Premerlo per ascoltare una fonte analogica senza elaborazione digitale da parte di equalizzatore, campi sonori, ecc.

Tasto di studio cinematografico (CINEMA STUDIO)
 Premerlo per selezionare CINEMA STUDIO nel menu dei campi sonori.

- 9 Tasto di enfaticizzazione dei bassi (BASS BOOST)**
 Premerlo per enfaticizzare i bassi dei diffusori anteriori. L'indicatore BASS BOOST sul ricevitore si illumina quando la funzione è attivata.

Descrizione delle parti

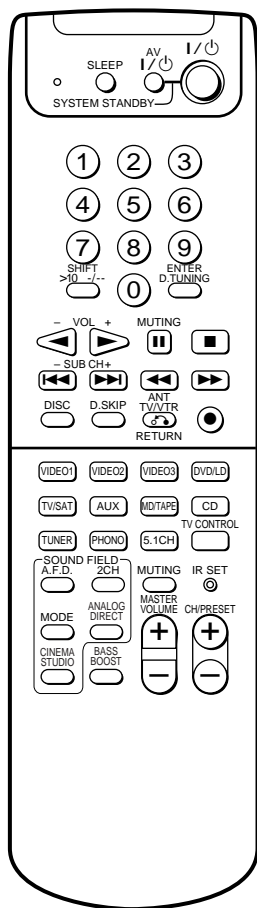
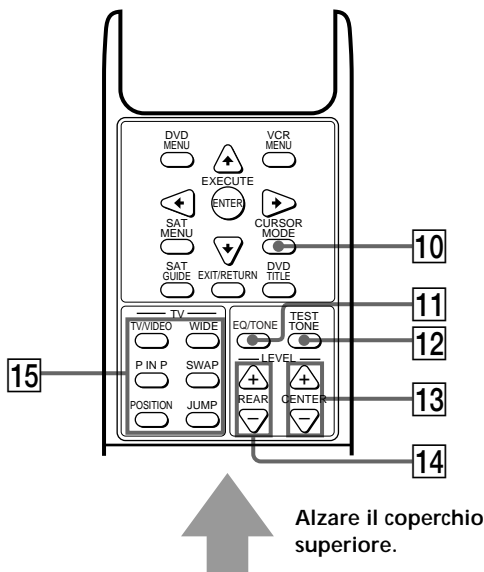

- 10** **Tasto di modo del cursore (CURSOR MODE)**
Premere ripetutamente per selezionare il modo del cursore SURROUND, BASS/TREBLE (EQ), ecc. L'indicatore corrispondente al modo del cursore selezionato si illumina sul ricevitore.
- 11** **Tasto di equalizzatore/tono (EQ/TONE)**
Premerlo per attivare o disattivare l'effetto di tono. L'indicatore TONE sul ricevitore si illumina mentre l'effetto di tono è attivato.
Notare che se si è regolato il tono mediante il tasto CURSOR MODE e i tasti del cursore, il tono regolato sarà prodotto ogni volta che si attiva l'effetto di tono.
- 12** **Tasto di segnale acustico di prova (TEST TONE)**
Premerlo per emettere un segnale acustico di prova.
- 13** **Tasti di livello del diffusore centrale (LEVEL CENTER +/-)**
Premerli per regolare il livello del volume del diffusore centrale.
- 14** **Tasti di livello dei diffusori posteriori (LEVEL REAR +/-)**
Premerli per regolare il livello del volume dei diffusori posteriori.
- 15** **Tasti per il televisore**

Tasto di modo di ingresso TV/video (TV/VIDEO)
Premerlo per cambiare il modo di ingresso del televisore.

Tasto di modo ampio (WIDE)
Premerlo per regolare il televisore sul modo ampio.

Tasto di immagine nell'immagine (P IN P)
Premerlo per attivare la funzione di immagine nell'immagine*.

Tasto di scambio immagini (SWAP)
Premerlo per scambiare l'immagine grande con l'immagine piccola*.

Tasto di posizione dell'immagine (POSITION)
Premerlo per cambiare la posizione dell'immagine piccola*.

Tasto di salto (JUMP)
Premerlo per passare dal canale precedente al canale attuale e viceversa.

* Soltanto con televisori Sony dotati di funzione di immagine nell'immagine.

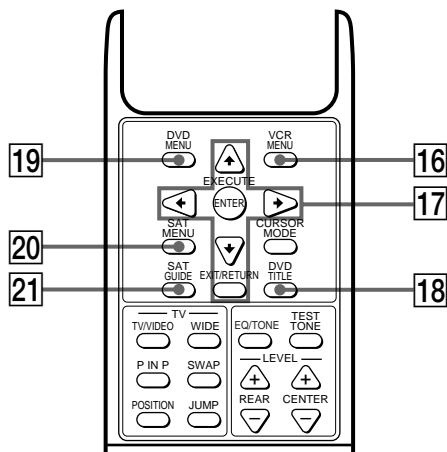

Alzare il coperchio superiore.

16 Tasto di menu VCR (VCR MENU)

Premerlo per visualizzare il menu VCR sullo schermo del televisore.

Quindi usare i tasti del cursore sul telecomando per eseguire le operazioni sul menu (fare riferimento a “17 Tasti del cursore (▲/▼/◀/▶), tasto di esecuzione/introduzione (EXECUTE/ENTER) e tasto di uscita/ritorno (EXIT/RETURN)” in questa pagina).

Nota

Dopo aver premuto il tasto VCR MENU, il telecomando viene impostato per controllare il videoregistratore che corrisponde all'ultimo videoregistratore selezionato.

17 Tasti del cursore (▲/▼/◀/▶), tasto di esecuzione/introduzione (EXECUTE/ENTER) e tasto di uscita/ritorno (EXIT/RETURN)

Dopo aver premuto il tasto CURSOR MODE o il tasto SET UP sul ricevitore, usare i tasti del cursore per effettuare impostazioni specifiche (fare riferimento a pagina 6).

Dopo aver premuto il tasto VCR MENU, DVD MENU, DVD TITLE, SAT MENU o SAT GUIDE, usare questi tasti per eseguire le seguenti operazioni:

Tasti del cursore: Per selezionare una voce del menu

Tasto EXECUTE/ENTER: Per introdurre la selezione

Tasto EXIT/RETURN: Per ritornare al menu precedente o uscire dal menu

Alcuni di questi tasti non funzionano dopo che è stato premuto un particolare tasto. Fare riferimento alla tabella sottostante per vedere i tasti che funzionano dopo la pressione di un certo tasto.

Tasti utilizzabili	Tasto premuto per primo			
	CURSOR MODE	SAT MENU SAT GUIDE	VCR MENU	DVD MENU DVD TITLE
Tasti del cursore	●	●	●	●
EXECUTE/ ENTER	●	●	●	●
EXIT/ RETURN		●		●

18 Tasto di titoli DVD (DVD TITLE)

Premerlo per visualizzare il menu dei titoli DVD. Quindi usare i tasti del cursore sul telecomando per eseguire le operazioni sul menu (fare riferimento a “17 Tasti del cursore (▲/▼/◀/▶), tasto di esecuzione/introduzione (EXECUTE/ENTER) e tasto di uscita/ritorno (EXIT/RETURN)” in questa pagina).

19 Tasto di menu DVD (DVD MENU)

Premerlo per visualizzare il menu DVD. Quindi usare i tasti del cursore sul telecomando per eseguire le operazioni sul menu (fare riferimento a “17 Tasti del cursore (▲/▼/◀/▶), tasto di esecuzione/introduzione (EXECUTE/ENTER) e tasto di uscita/ritorno (EXIT/RETURN)” in questa pagina).

20 Tasto di menu satellite (SAT MENU)

Premerlo per visualizzare il menu SAT. Quindi usare i tasti del cursore sul telecomando per eseguire le operazioni sul menu (fare riferimento a “17 Tasti del cursore (▲/▼/◀/▶), tasto di esecuzione/introduzione (EXECUTE/ENTER) e tasto di uscita/ritorno (EXIT/RETURN)” in questa pagina).

21 Tasto di guida satellite (SAT GUIDE)

Premerlo per visualizzare la guida SAT. Quindi usare i tasti del cursore sul telecomando per eseguire le operazioni sul menu (fare riferimento a “17 Tasti del cursore (▲/▼/◀/▶), tasto di esecuzione/introduzione (EXECUTE/ENTER) e tasto di uscita/ritorno (EXIT/RETURN)” in questa pagina).

Descrizione delle parti

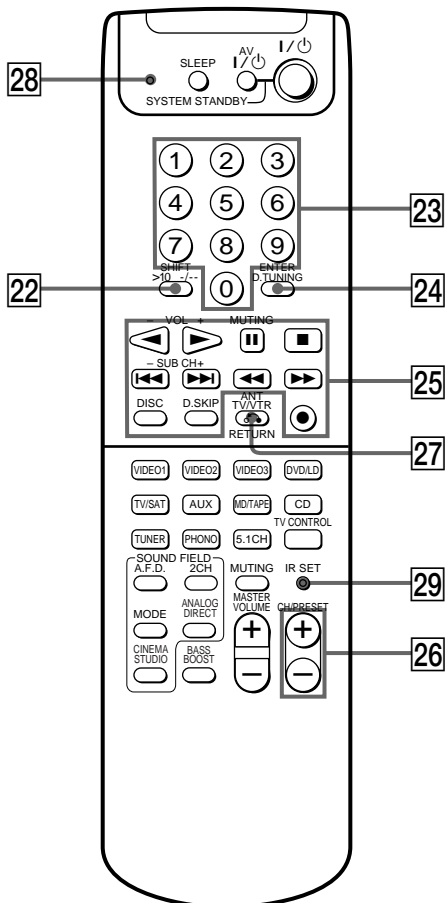

- 22** Tasto di selezione pagina di memoria/valori maggiori di 10 (SHIFT >10 /-)

Se si è selezionato il sintonizzatore:

Premere questo tasto ripetutamente per selezionare una pagina di memoria per la preselezione di stazioni radio o per la sintonia di stazioni preselezionate.

Se si è selezionato il videoregistratore, il televisore, il lettore LD, la piastra a cassette, la piastra MD o il lettore CD:

Premere questo tasto prima di introdurre un numero di canale o di brano maggiore di dieci.

- 23** Tasti numerici (da 1 a 0)*

Servono per introdurre il valore numerico corrispondente. Quando si introduce un numero di canale, disco o brano, 0 seleziona 10.

- 24** Tasto di introduzione valore/sintonia diretta (ENTER D.TUNING)*

Se si è selezionato il sintonizzatore:

Premere questo tasto per entrare nel modo di sintonia diretta.

Se si è selezionato il videoregistratore, il lettore DVD, il lettore LD, il televisore, il sintonizzatore satellite, la piastra a cassette, la piastra MD o il lettore CD:

Dopo aver selezionato un canale, un disco o un brano mediante i tasti numerici, premere questo tasto per introdurre il valore.

* La funzione di questi tasti cambia automaticamente a ciascuna pressione dei tasti di funzione (4). La spiegazione sopra è solo un esempio. A seconda dei componenti, dunque, l'operazione descritta sopra può non essere possibile o può funzionare in modo diverso da quanto descritto.

25 Tasti di controllo*

La tabella sottostante descrive il componente controllato da ciascun tasto e la funzione dei tasti. Fare riferimento alla tabella a pagina 10 per informazioni sui tasti che è possibile utilizzare per controllare ciascun componente.

Tasto/i	Funzione
◀	Avvia la riproduzione della facciata posteriore del nastro.
VOL -	Abbassa il volume.
▶	Avvia la riproduzione. (Avvia la riproduzione della facciata anteriore del nastro.)
VOL +	Alza il volume.
⏸	Fa una pausa durante la riproduzione o la registrazione o avvia la registrazione quando il componente è nello stato di attesa di registrazione.
MUTING	Silenzia il suono.
■	Interrompe la riproduzione.
⏮/⏭	Saltano i brani.
SUB CH +/-	Cambia a salire o a scendere la selezione del canale secondario.
⏪/⏩	Avanzamento rapido o retrocessione. Cercano i brani in avanti o all'indietro.
●	Imposta la piastra nello stato di attesa di registrazione.
● + ▶ (se premuti insieme)	Avviano la registrazione. È possibile premere (se premuti ▶ per la piastra a cassette invece di ▶).
DISC	Seleziona un disco (soltanto con cambiadischi per più dischi).
D.SKIP	Salta un disco (soltanto con cambiadischi per più dischi).

26 Tasti di canale/stazione preselezionata (CH/PRESET +/-)*

Premerli ripetutamente per selezionare una stazione preselezionata o un canale.

27 Tasto di selezione segnale TV/video/ritorno (ANT TV/VTR/RETURN)*

Premerlo ripetutamente per selezionare il segnale da emettere dal terminale antenna del videoregistratore (segnale TV o segnale video). Con un lettore DVD, premere per ritornare ai menu su schermo precedenti o per riprendere la riproduzione.

28 Indicatore di programmazione*

Si illumina ogni volta che viene premuto un qualsiasi tasto sul telecomando. Esso si illumina anche durante la programmazione (fare riferimento a pagina 13).

29 Tasto di impostazione IR (IR SET)

Usare questo tasto per programmare nel telecomando i segnali per il controllo di componenti non di marca Sony (fare riferimento a pagina 13).

* La funzione di questi tasti cambia automaticamente a ciascuna pressione dei tasti di funzione (4). La spiegazione sopra è solo un esempio. A seconda dei componenti, dunque, l'operazione descritta sopra può non essere possibile o può funzionare in modo diverso da quanto descritto.

Descrizione delle parti

Tabella dei tasti che è possibile utilizzare per controllare ciascun componente

Componente \ Tasto/i	Lettore CD	Piastra DAT	Piastra MD	Piastra a cassette (A e B)	Lettore LD	Videoregistratore	Televisore	Sintonizzatore satellite/ Dispositivo di TV via cavo	Lettore CD Video	Lettore DVD
AV I/⏻	●	●	●		●	●	●	●	●	●
Tasti numerici	●	●	●	●	●	●	●	●	●	●
SHIFT >10 -/--	●		●	●	●	●	●		●	
ENTER D.TUNING	●	●	●	●	●	●	●	●		●
▶				●						
VOL -							●			
▶	●	●	●	●	●	●			●	●
VOL +							●			
	●	●	●	●	●	●			●	●
MUTING							●			
■	●	●	●	●	●	●			●	●
◀◀/▶▶	●	●	●	●**	●	●			●	●
SUB CH +/-							●			
◀◀/▶▶	●	●	●	●	●	●			●	●
DISC	●*									
D.SKIP	●*									●*
ANT TV/VTR						●				
RETURN					●				●	●
●		●	●	●						
● + ▶		●		●		●				
● + ◀				●						

* Soltanto con cambiadischi per più dischi.

** Solo piastra B

Operazioni avanzate del telecomando

Questo capitolo spiega come cambiare le impostazioni di fabbrica dei tasti di funzione e come impostare il telecomando in modo che esso controlli componenti non di marca Sony.

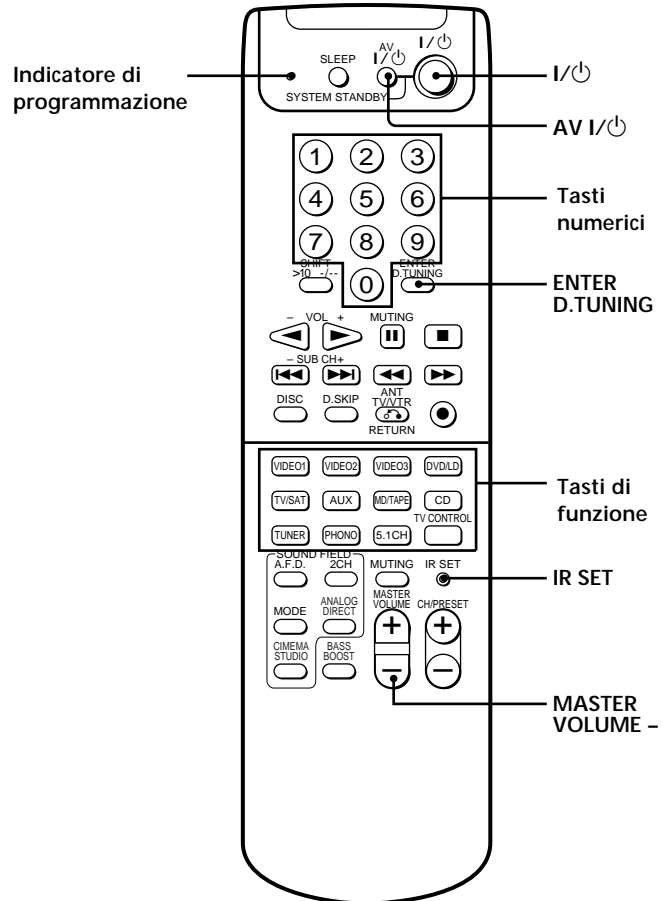

Breve descrizione dei comandi utilizzati per le operazioni avanzate del telecomando

Indicatore di programmazione: Si illumina durante le operazioni di programmazione.

I/⏻, AV I/⏻, MASTER VOLUME – : Premere questi tasti contemporaneamente per riportare tutti i tasti di funzione alle impostazioni di fabbrica e per cancellare i segnali programmati impostati per il controllo di componenti non di marca Sony

Tasti numerici: Usarli quando si cambiano le impostazioni di fabbrica dei tasti di funzione o quando si specifica la marca del componente che si desidera controllare con il telecomando.

ENTER D.TUNING: Usarlo quando si cambiano le impostazioni di fabbrica dei tasti di funzione o quando si imposta il telecomando per controllare componenti non di marca Sony.

Tasti di funzione: Impostati in fabbrica su un'impostazione che è possibile cambiare in base ai componenti utilizzati.

IR SET: Premerlo per impostare il telecomando per controllare componenti non di marca Sony.

Controllo di altri componenti

È possibile programmare il telecomando per controllare altri componenti o componenti non di marca Sony cambiando il codice. Dopo che i segnali di controllo sono stati memorizzati, è possibile utilizzare tali componenti come parte del sistema.

Inoltre, è possibile programmare questo telecomando anche per componenti Sony che il telecomando non può controllare. Notare che il telecomando può controllare soltanto componenti che accettano segnali di controllo a infrarossi senza fili.

Note

- Le impostazioni di PHONO e TUNER non possono essere cambiate.
- Quando si assegna un componente al tasto TV CONTROL, si può controllare il componente programmato senza cambiare la funzione del ricevitore.

- 1 Premere IR SET.**
L'indicatore di programmazione si illumina.
- 2 Premere il tasto di funzione per il componente che si desidera controllare.**
Per esempio, se si intende controllare un lettore CD, premere CD.
- 3 Premere i tasti numerici per introdurre il codice numerico (o uno dei codici se ne esiste più di uno) corrispondente al componente e alla marca del componente che si desidera controllare.**
Fare riferimento alle tabelle alle pagine 14 e 15 per informazioni sui codici numerici corrispondenti ai componenti e alle marche dei componenti. (La prima cifra e le ultime due cifre del codice numerico corrispondono rispettivamente alla categoria e al codice marca.)
- 4 Premere ENTER D.TUNING.**
Quando l'indicatore di programmazione lampeggia due volte, i componenti possono quindi essere controllati mediante questo telecomando.
- 5 Ripetere i punti da 1 a 4 per controllare altri componenti.**

 Se non si riesce ad eseguire la programmazione, controllare quanto segue:

- Se l'indicatore di programmazione non si illumina al punto 1, significa che le pile sono deboli. Sostituire entrambe le pile.
- Se non si esegue il punto 2 entro venti secondi dopo aver premuto il tasto IR SET al punto 1, il telecomando esce automaticamente dal modo di programmazione. Ricominciare dal punto 1.

Note

- Per rieseguire un'impostazione durante la programmazione, premere IR SET per tornare al punto 2.
- Dopo che si è eseguito il punto 1, viene registrato solo il primo tasto di funzione premuto. Se si premono più tasti di funzione, non sono registrati.
- Al punto 3 sono validi solo i primi 3 numeri inseriti.
- Se si inserisce un numero di preselezione non identificato, l'indicatore di programmazione si spegne senza lampeggiare dopo che si è premuto ENTER D. TUNING al punto 4 e quindi il telecomando esce dal modo di programmazione. Le impostazioni programmate precedentemente sono memorizzate.

Cancellazione di tutti i segnali programmati

Per cancellare tutti i segnali programmati, eseguire il seguente procedimento. Il telecomando viene riportato alla sua impostazione di fabbrica.

Premere prima MASTER VOLUME -, quindi AV I/⏻, e poi I/⏻ finché l'indicatore di programmazione lampeggia tre volte e quindi si spegne.

Codici numerici corrispondenti ai componenti e alle marche dei componenti

Usare i codici numerici riportati nelle tabelle sottostanti per controllare componenti non di marca Sony ed anche componenti Sony che il telecomando normalmente non può controllare. Poiché il segnale del telecomando che un componente accetta differisce a seconda del modello e dell'anno di fabbricazione del componente, ad un componente possono essere assegnati più codici numerici. Se non si riesce a programmare il telecomando usando un codice, provare ad usare gli altri codici.

Note

- I codici numerici si basano sulle più recenti informazioni disponibili per ciascuna marca. Esiste tuttavia la possibilità di una mancata risposta del componente ad alcuni o a tutti i codici.
- Tutte le funzioni di questo telecomando possono non essere disponibili se usate con un particolare componente.

Controllo di altri componenti

Per controllare un lettore CD

Marca	Codice/i
SONY	101, 102
DENON	103, 104
JVC	105, 106, 107
KENWOOD	108, 109, 110
MAGNAVOX	111, 116
MARANTZ	116
ONKYO	112, 113, 114
PANASONIC	115
PHILIPS	116
PIONEER	117
TECHNICS	115, 118, 119
YAMAHA	120, 121, 122

Per controllare una piastra DAT

Marca	Codice/i
SONY	203
PIONEER	219

Per controllare una piastra MD

Marca	Codice/i
SONY	301
DENON	302
JVC	303
KENWOOD	304

Per controllare una piastra a cassette

Marca	Codice/i
SONY	201, 202
DENON	204, 205
KENWOOD	206, 207, 208, 209
NAKAMICHI	210
PANASONIC	216
PHILIPS	211, 212
PIONEER	213, 214
TECHNICS	215, 216
YAMAHA	217, 218

Per controllare un lettore LD

Marca	Codice/i
SONY	601, 602, 603, 604
PIONEER	606

Per controllare un lettore CD video

Marca	Codice/i
SONY	605

Per controllare un videoregistratore

Marca	Codice/i
SONY	701, 702, 703, 704, 705, 706
AIWA	710, 750, 757, 758
AKAI	707, 708, 709, 759
BLAUPUNKT	740
EMERSON	711, 712, 713, 714, 715, 716, 750
FISHER	717, 718, 719, 720
GENERAL ELECTRIC	721, 722, 730
GOLDSTAR	723, 753
GRUNDIG	724
HITACHI	722, 725, 729, 741
ITT/NOKIA	717
JVC	726, 727, 728, 736
MAGNAVOX	730, 731, 738
MITSUBISHI/MGA	732, 733, 734, 735
NEC	736
PANASONIC	729, 730, 737, 738, 739, 740
PHILIPS	729, 730, 731
PIONEER	729
RCA/PROSCAN	722, 729, 730, 731, 741, 747
SAMSUNG	742, 743, 744, 745
SANYO	717, 720, 746
SHARP	748, 749
TELEFUNKEN	751, 752
TOSHIBA	747, 755, 756
ZENITH	754

Per controllare un lettore DVD

Marca	Codice/i
SONY	401
PANASONIC	402, 406
PIONEER	403
TOSHIBA	404
DENON	405

Per controllare un televisore

Marca	Codice/i
SONY	501
DAEWOO	502, 504, 505, 506, 507, 515
FISHER	508
GOLDSTAR	502, 503, 511, 512, 515, 534
GRUNDIG	517, 534
HITACHI	502, 513, 514, 515
ITT/NOKIA	521, 522
JVC	516
MAGNAVOX	502, 503, 518
MITSUBISHI/MGA	502, 503, 519
NEC	502, 503, 520
PANASONIC	509, 524
PHILIPS	515, 518
PIONEER	509, 525, 526, 540
RCA/PROSCAN	502, 510, 527, 528, 529
SAMSUNG	502, 503, 515, 531, 532, 533, 534
SANYO	508
SHARP	535
TELEFUNKEN	523, 536, 537, 538
THOMSON	530, 537, 539
TOSHIBA	535, 540, 541
ZENITH	542, 543

Per controllare un sintonizzatore satellite o un dispositivo per TV via cavo

Marca	Codice/i
SONY	801, 802
JERROLD/G.I.	806, 807, 808, 809, 810, 811, 812, 813, 814
PANASONIC	803
RCA	804, 805
S. ATLANTA	815, 816, 817

Altre informazioni

Soluzione di problemi

Se ci si imbatte in una delle difficoltà sotto elencate durante l'uso del ricevitore, usare questa guida alla soluzione di problemi per risolvere il problema. Se il problema rimane irrisolto, rivolgersi ad un rivenditore Sony.

Il telecomando non funziona.

- ➔ Puntare il telecomando verso il sensore di comandi a distanza  sul ricevitore.
- ➔ Eliminare eventuali ostacoli che si trovano fra il telecomando e il ricevitore.
- ➔ Sostituire entrambe le pile del telecomando con altre nuove se esse sono deboli.
- ➔ Accertarsi di selezionare la funzione corretta sul telecomando.

Caratteristiche tecniche

Generali

Sistema di controllo a distanza

Controllo a infrarossi

Alimentazione 3 V CC con due pile R6 (formato AA)

Dimensioni 210 × 56 × 25 mm

Massa (circa) 130 g, escluse le pile

Design e caratteristiche tecniche soggetti a modifiche senza preavviso.

Precauções

Segurança

Se algum objecto sólido ou líquido cair dentro do aparelho, desligue o receptor da rede eléctrica e peça sua verificação a pessoal qualificado antes de operá-lo de novo.

Operação

Antes de ligá-lo a outros componentes, certifique-se de desligar o receptor da rede eléctrica.

Limpeza

Limpe a superfície externa, o painel e os controlos com um pano macio ligeiramente humedecido com uma solução de detergente suave. Não utilize nenhum tipo de esponja abrasiva, pó de desoxidação ou solvente como álcool ou benzina.

Em caso de dúvidas ou problemas a respeito do receptor, consulte o seu revendedor Sony mais próximo.

Sobre este manual

As instruções neste manual são para o modelo RM-PP404. Verifique o número de seu modelo no canto direito inferior do lado frontal.

Convenções

O seguinte ícone é usado neste manual:

 Indica sugestões e observações para facilitar a tarefa em questão.

Antes de utilizar o controlo remoto

Confirme se recebeu os seguintes itens com o controlo remoto:

Pilhas R6 (tamanho AA) (2)

Colocação das pilhas no controlo remoto

Coloque duas pilhas R6 (tamanho AA) com os pólos + e - orientados correctamente no compartimento de pilhas. Quando usar o controlo remoto, aponte-o para o sensor remoto  no receptor.

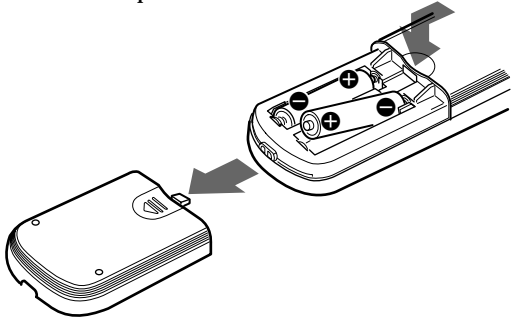

Quando substituir as pilhas

Em condições normais, as pilhas devem durar aproximadamente 6 meses. Quando o controlo remoto não puder mais operar o receptor, substitua ambas as pilhas com novas.

Notas

- Não deixe o controlo remoto em um lugar extremamente quente ou húmido.
- Não utilize uma pilha nova com uma gasta.
- Não exponha o sensor remoto do receptor à luz directa do sol ou a aparatos de iluminação. Fazê-lo pode causar um mau funcionamento.
- Se não for usar o controlo remoto durante um longo período de tempo, retire as pilhas para evitar possíveis avarias em virtude do vazamento ou corrosão das pilhas.

SUMÁRIO

Localização das Partes e Operações Básicas do Controlo Remoto 4

Descrição das Partes 4

Operações Avançadas de Controlo Remoto 11

Operação de Outros Componentes 12

Informações Adicionais 16

Localização e Solução de Problemas 16

Especificações 17

Localização das Partes e Operações Básicas do Controlo Remoto

Este capítulo descreve a localização dos botões e como usar os botões para realizar operações básicas.

Todavia, algumas funções explicadas nesta secção podem não funcionar, dependendo do modelo do receptor. Consulte o manual de instruções fornecido junto com o receptor, quanto às funções do receptor adquirido.

Descrição das Partes

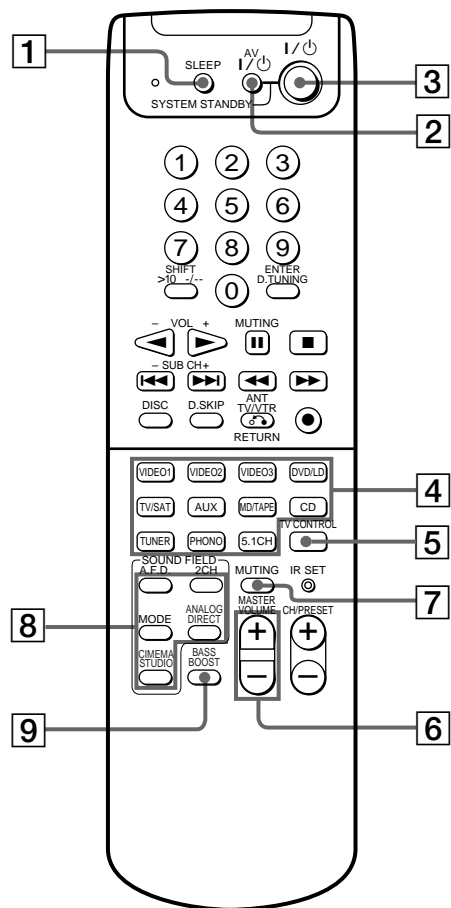

1 Botão SLEEP

Pressione-o repetidamente para activar a função de dormir e o tempo após o qual o receptor será desligado automaticamente.

2 Interruptor AV I/⏻

Prima-o para ligar ou desligar a alimentação dos componentes de áudio e vídeo seleccionados sob o botão de função. Caso prima o interruptor I/⏻ (3) simultaneamente, o componente principal e outros componentes Sony de áudio/vídeo serão desligados (SYSTEM STANDBY).

Nota

A função do interruptor AV I/⏻ muda automaticamente cada vez que se premem os botões de função (4). Dependendo do componente, a operação acima pode não ser viável ou pode funcionar de maneira diferente da descrita.

3 Interruptor I/⏻

Prima-o para ligar ou desligar a alimentação do receptor.

4 Botões de funções

Pressione um dos botões para seleccionar o componente que deseja usar. Ao carregar em um botão, o receptor liga-se. Os componentes vêm da fábrica já atribuídos aos botões conforme segue. Quando quiser designar outros componentes, programe o controlo remoto seguindo os passos na página 12.

Botão(ões)	Componente(s) designado(s)
VIDEO1	Videogravador (modo VTR 3)
VIDEO2	Videogravador (modo VTR 1)
VIDEO3	Videogravador (modo VTR 2)
DVD/LD	Leitor de DVD
TV/SAT	Sintonizador de TV
AUX	—
MD/TAPE	Deck de MD
CD	Leitor de CD
TUNER	Sintonizador incorporado*
PHONO	Gira-discos*
5.1 CH	Leitor de DVD
TV CONTROL	Sintonizador de TV

* A definição não pode ser mudada.

Consulte a tabela na página 10 para maiores informações sobre os botões que podem ser usados para controlar cada componente.

Repare que os botões de função são ajustados na fábrica como descrito na tabela acima. Se quiser mudar a configuração de fábrica dos botões para coincidir com aquela de um componente particular, siga o procedimento descrito em “Operação de Outros Componentes” na página 12.

Nota

Depois de seleccionar videogravador ou leitor de DVD, ligue o televisor e ajuste a entrada de vídeo do televisor para coincidir com o componente seleccionado.

5 Botão TV CONTROL

Se estiver a usar um televisor, você pode utilizar este controlo remoto para operar o televisor sem ter que ligar o receptor. Quando se utiliza um televisor Sony, o pressionamento deste botão faz ligar a alimentação do televisor e comutar para a entrada de TV.

6 Botões MASTER VOLUME +/-

Pressione-os para ajustar o nível do volume de todos os altifalantes ao mesmo tempo.

7 Botão MUTING

Pressione-o para emudecer o som. O indicador MUTING no receptor ilumina-se quando o som é emudecido.

8 Botões SOUND FIELD**Botão A.F.D.**

Pressione-o para que o receptor seleccione automaticamente o campo acústico adequado ao sinal de entrada. Este botão pode ser utilizado somente com receptores que possuam entradas digitais.

Botão 2CH

Pressione-o para desactivar o campo acústico e escutar o som estéreo do canal 2. Fonte de múltiplos canais também é misturada descendentemente para um som estéreo de 2 canais.

Botão MODE

Pressione-o para seleccionar campos acústicos.

Botão ANALOG DIRECT

Prima-o para escutar uma fonte analógica sem processamento digital pelo equalizador, campo acústico, etc.

Botão CINEMA STUDIO

Prima-o para seleccionar CINEMA STUDIO no menu de campos acústicos.

9 Botão BASS BOOST

Pressione-o para intensificar os graves dos altifalantes frontais. O indicador BASS BOOST ilumina-se no receptor quando a função é activada.

Descrição das Partes

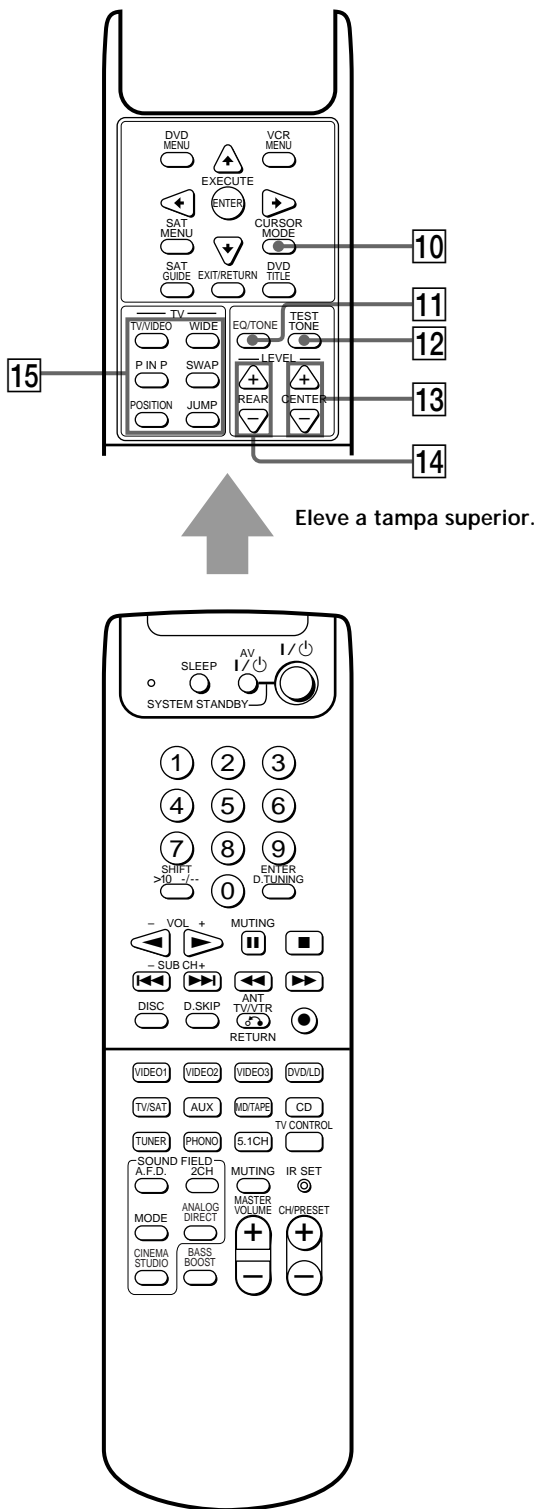

10 Botão CURSOR MODE

Pressione-o repetidamente para seleccionar um modo de cursor, SURROUND, BASS/TREBLE (EQ), etc. O indicador para o modo de cursor seleccionado acende-se no receptor.

11 Botão EQ/TONE

Pressione-o para activar ou desactivar o efeito de tonalidade. O indicador TONE no receptor ilumina-se quando o efeito de tonalidade está activado. Repare que se tiver ajustado a tonalidade usando o botão CURSOR MODE e os botões de cursor, a tonalidade ajustada será produzida toda vez que se activar o efeito de tonalidade.

12 Botão TEST TONE

Pressione este botão para emitir um sinal de teste.

13 Botões LEVEL CENTER +/-

Pressione-os para ajustar o nível do volume do altifalante central.

14 Botões LEVEL REAR +/-

Pressione-os para ajustar o nível do volume dos altifalantes traseiros.

15 Botões TV

Botão TV/VIDEO

Pressione-o para mudar o modo de entrada do televisor.

Botão WIDE

Prima-o para comutar o televisor ao modo panorâmico.

Botão P IN P

Pressione-o para activar a função de imagem-em-imagem*.

Botão SWAP

Pressione-o para trocar entre imagens pequenas e grandes*.

Botão POSITION

Pressione-o para mudar a posição da imagem pequena*.

Botão JUMP

Pressione-o para alternar entre os canais anterior e actual.

* Somente em televisores Sony com função de imagem-em-imagem.

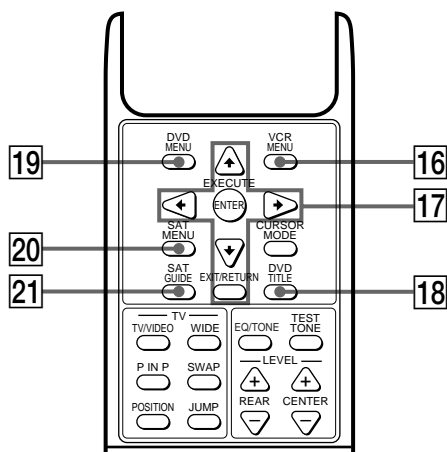

Eleve a tampa superior.

16 Botão VCR MENU

Pressione-o para exibir o menu VCR no ecrã do televisor. A seguir, utilize os botões de cursor no controlo remoto para realizar as operações do menu (consulte “17 Botões de cursor (▲/▼/◀/▶), botão EXECUTE/ENTER e botão EXIT/RETURN” nesta página).

Nota

Depois de pressionar o botão VCR MENU, o controlo remoto é ajustado para controlar o videogravador que corresponde ao último VCR seleccionado.

17 Botões de cursor (▲/▼/◀/▶), botão EXECUTE/ENTER e botão EXIT/RETURN

Depois de pressionar o botão CURSOR MODE ou botão SET UP no receptor, utilize os botões de cursor para fazer ajustes específicos (vide página 6).

Depois de pressionar o botão VCR MENU, DVD MENU, DVD TITLE, SAT MENU ou SAT GUIDE, utilize estes botões para realizar as seguintes operações:

Botões de cursor: Para seleccionar um item de menu

Botão EXECUTE/ENTER: Para introduzir a selecção

Botão EXIT/RETURN: Para retornar ao menu anterior ou sair do menu

Alguns desses botões não funcionam depois que um botão particular é pressionado. Consulte a tabela abaixo para saber quais os botões que funcionam depois do pressionamento de qual botão.

Botões operativos	O botão pressionado primeiro			
	CURSOR MODE	SAT MENU SAT GUIDE	VCR MENU	DVD MENU DVD TITLE
Botões de cursor	●	●	●	●
EXECUTE/ ENTER	●	●	●	●
EXIT/ RETURN		●		●

18 Botão DVD TITLE

Pressione-o para exibir o menu de títulos DVD. A seguir, utilize os botões de cursor no controlo remoto para realizar as operações do menu (consulte “17 Botões de cursor (▲/▼/◀/▶), botão EXECUTE/ENTER e botão EXIT/RETURN” nesta página).

19 Botão DVD MENU

Pressione-o para exibir o menu DVD. A seguir, utilize os botões de cursor no controlo remoto para realizar as operações do menu (consulte “17 Botões de cursor (▲/▼/◀/▶), botão EXECUTE/ENTER e botão EXIT/RETURN” nesta página).

20 Botão SAT MENU

Pressione-o para exibir o menu SAT. A seguir, utilize os botões do cursor no controlo remoto para realizar as funções do menu (consulte “17 Botões de cursor (▲/▼/◀/▶), botão EXECUTE/ENTER e botão EXIT/RETURN” nesta página).

21 Botão SAT GUIDE

Pressione-o para exibir o guia SAT. A seguir, utilize os botões de cursor no controlo remoto para realizar as operações do menu (consulte “17 Botões de cursor (▲/▼/◀/▶), botão EXECUTE/ENTER e botão EXIT/RETURN” nesta página).

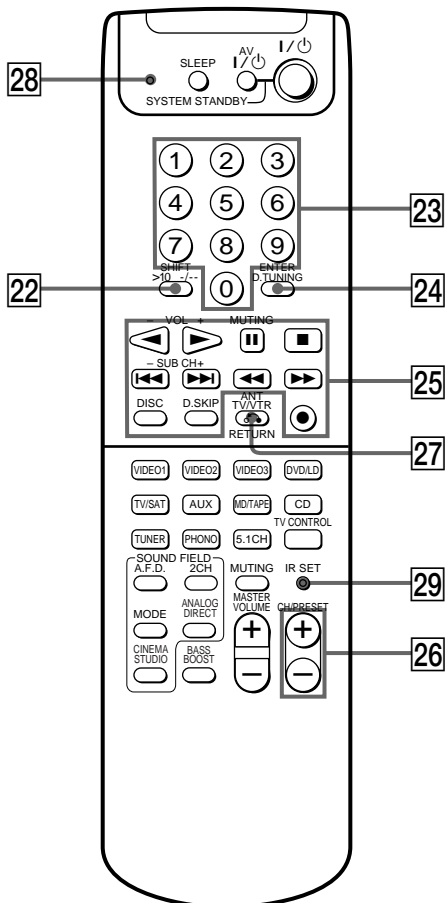

22 Botão SHIFT >10 - / - *

Se tiver seleccionado o sintonizador:

Pressione este botão repetidamente para seleccionar uma página da memória para programar estações de rádio ou para sintonizar as estações programadas.

Se tiver seleccionado videogravador, televisor, leitor de LD, deck de cassetes, deck de MD ou leitor de CD:

Pressione este botão antes de introduzir um número de canal ou de faixa de onze para cima.

23 Botões numéricos (1 a 0) *

Utilize-os para introduzir um valor numérico desejado. Ao introduzir um número de canal, disco ou faixa, 0 selecciona 10.

24 Botão ENTER D.TUNING *

Se tiver seleccionado o sintonizador:

Pressione este botão para seleccionar o modo de sintonização directa.

Se tiver seleccionado videogravador, leitor de DVD, leitor de LD, televisor, sintonizador por satélite, deck de cassetes, deck de MD ou leitor de CD:

Depois de seleccionar um canal, disco ou faixa usando os botões numéricos, pressione este botão para introduzir o valor.

* A função destes botões comuta automaticamente cada vez que se premem os botões de função (4). A explanação acima serve apenas como um exemplo. Portanto, dependendo do componente, a operação acima pode não ser viável ou pode funcionar de maneira diferente da descrita.

25 Botões de operação*

A seguinte tabela descreve o componente operado por cada botão e as funções dos botões. Consulte a tabela na página 10 para maiores informações sobre os botões que podem ser usados para controlar cada componente.

Botão(ões)	Função
◀	Inicia a leitura no lado inverso da cassette.
VOL -	Reduz o volume.
▶	Inicia a leitura. (Inicia a leitura no lado frontal da cassette.)
VOL +	Aumenta o volume.
	Pausa a leitura ou gravação, ou inicia a gravação quando o componente está no modo de espera de gravação.
MUTING	Corta o som.
■	Pára a leitura.
◀◀/▶▶	Salta as faixas.
SUB CH +/-	Muda a selecção de canal secundário para cima ou para baixo.
◀◀/▶▶	Avanço rápido ou rebobinagem. Busca faixas para diante ou para trás.
●	Coloca o deck no modo de espera de gravação.
● + ▶ (se pressionados juntos)	Inicia a gravação. Pode-se pressionar ◀ para o deck de cassetes ao invés de ▶.
DISC	Selecciona um disco (somente com um permutador de multidiscos).
D.SKIP	Salta um disco (somente com permutador de multidiscos).

26 Botões CH/PRESET +/-*

Pressione um destes botões repetidamente para seleccionar uma estação ou canal programado.

27 Botão ANT TV/VTR/RETURN*

Pressione-o repetidamente para seleccionar o sinal a ser emitido pelo terminal de antena do videogravador (sinal de TV ou sinal de vídeo). Com um leitor DVD, prima para retroceder aos menus no écran prévios ou para retomar a reprodução.

28 Indicador de programa*

Ilumina-se toda vez que qualquer botão no controlo remoto é premido. Também ilumina-se durante a programação (vide página 13).

29 Botão IR SET

Utilize este botão para programar o controlo remoto com os sinais para controlar componentes não fabricados pela Sony (vide página 13).

* A função destes botões comuta automaticamente cada vez que se premem os botões de função (4). A explanação acima serve apenas como um exemplo. Portanto, dependendo do componente, a operação acima pode não ser viável ou pode funcionar de maneira diferente da descrita.

Descrição das Partes

Tabela dos botões que podem ser usados para controlar cada componente

Componente	Leitor de Deck DAT CD	Deck de MD	Deck de cassetes (A e B)	Leitor de LD	Videogravador	TV	Sintonizador por satélite/caixa de cabos	Leitor de CD de Vídeo	Leitor de DVD
AV I/⏻	●	●	●	●	●	●	●	●	●
Botões numéricos	●	●	●	●	●	●	●	●	●
SHIFT >10 -/--	●		●	●	●	●		●	
ENTER D.TUNING	●	●	●	●	●	●	●		●
▶				●					
VOL -						●			
▶	●	●	●	●	●			●	●
VOL +						●			
	●	●	●	●	●			●	●
MUTING						●			
■	●	●	●	●	●			●	●
◀◀/▶▶	●	●	●	●**	●	●		●	●
SUB CH +/-						●			
◀◀/▶▶	●	●	●	●	●			●	●
DISC	●*								
D.SKIP	●*								●*
ANT TV/VTR						●			
RETURN				●				●	●
●		●	●	●					
● + ▶		●	●		●				
● + ◀			●						

* Somente com permutador de multidiscos.

** Somente deck B.

Operações Avançadas de Controlo Remoto

Este capítulo descreve como mudar o ajuste de fábrica de um botão de função e como configurar o controlo remoto para controlar componentes não fabricados pela Sony.

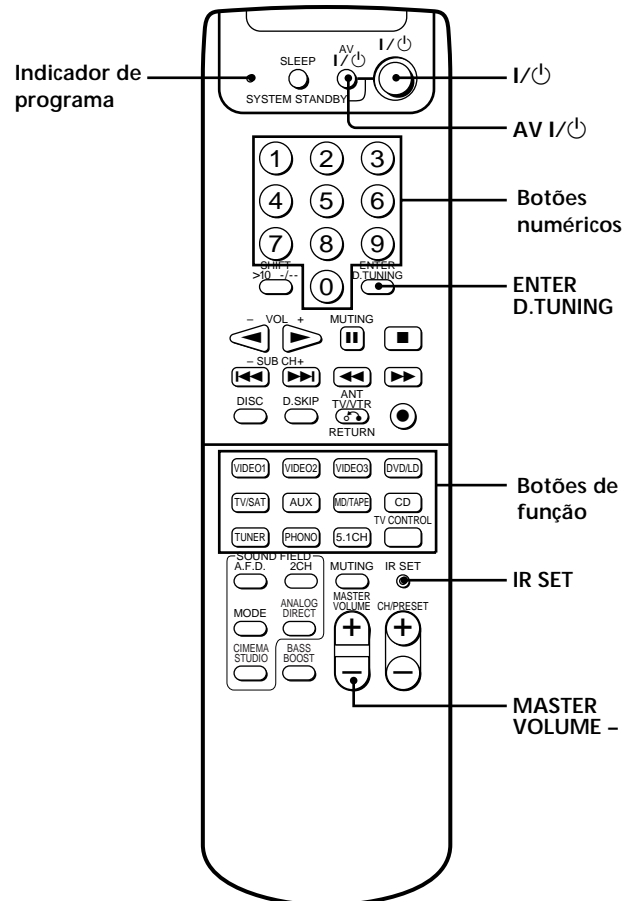

Descrição breve dos botões usados para as operações avançadas de controlo remoto

Indicador de programa: Ilumina-se durante as operações de programação.

I/⏻, AV I/⏻, MASTER VOLUME – : Pressione estes botões simultaneamente para retornar todos os botões de função a seus ajustes de fábrica e para apagar os sinais programados para operar componentes não fabricados pela Sony.

Botões numéricos: Utilize-os para mudar os ajustes de fábrica dos botões de função ou para especificar o fabricante do componente que deseja controlar com o controlo remoto.

ENTER D.TUNING: Utilize-o para mudar os ajustes de fábrica dos botões de função ou para configurar o controlo remoto para operar componentes não fabricados pela Sony.

Botões de função: Vêm com ajustes de fábrica que podem ser alterados conforme os componentes que o utente possui.

IR SET: Pressione-o para programar o controlo remoto para operar componente não fabricados pela Sony.

Operação de Outros Componentes

Pode-se programar o controlo remoto para controlar outros componentes ou componentes não fabricados pela Sony através da mudança de código. Uma vez que os sinais são memorizados, você pode utilizar tais componentes como parte de seu sistema. Além disso, você também pode programar este controlo remoto para componentes Sony que o controlo remoto não pode controlar. Repare que o controlo remoto só pode controlar componentes que aceitam sinais de comando sem fio de raios infravermelhos.

Notas

- Os parâmetros de PHONO e TUNER não podem ser alterados.
- Quando se atribui um componente ao botão TV CONTROL, pode-se operar o componente programado sem mudar a função do receptor.

- 1 Carregue em IR SET.**
O indicador de programa iluminar-se-á.
- 2 Pressione o botão de função correspondente ao componente que deseja controlar.**
Por exemplo se for controlar um leitor de CD, prima CD.
- 3 Utilize os botões numéricos para introduzir um código numérico (ou um dos códigos se houver mais que um código) correspondente ao componente e ao fabricante que deseja controlar.**
Consulte as tabelas nas páginas 14 e 15 para maiores informações sobre o(s) código(s) numérico(s) correspondente(s) ao componente e ao fabricante do componente (o primeiro dígito e os últimos dois dígitos do(s) código(s) numérico(s) corresponde(m) respectivamente à categoria e ao código do fabricante.
- 4 Carregue em ENTER D.TUNING.**
Quando o indicador de programa cintilar duas vezes, significa que o(s) componente(s) pode(m) ser controlado(s) com este controlo remoto.
- 5 Repita os passos de 1 a 4 para controlar outros componentes.**

💡 Se a programação não funcionar, verifique o seguinte:

- Se o indicador de programa não se ilumina no passo 1, as pilhas estão fracas. Substitua ambas as pilhas.
- Se o utente não realizar o passo 2 dentro de vinte segundos depois de pressionar o botão IR SET no passo 1, o controlo remoto sai automaticamente do modo de programação. Comece de novo desde o passo 1.

Notas

- Para refazer uma definição durante a programação, carregue em IR SET para retornar ao passo 2.
- Após o Passo 1, somente o primeiro botão de função premido será registado. Caso prima mais de um botão de função, os posteriores não serão registados.
- No passo 3, somente os primeiros três números introduzidos são válidos.
- Caso introduza um número de memória não-identificado, o indicador de programa se apaga sem cintilar após o pressionamento de ENTER D.TUNING no passo 4, e então o controlo remoto sai do modo de programação. Os parâmetros previamente programados são memorizados.

Apagamento de todos os sinais programados

Para apagar todos os sinais programados, siga o seguinte procedimento. O controlo remoto será retornado à sua configuração de fábrica.

Pressione primeiro MASTER VOLUME –, então AV I/⏻, e em seguida I/⏻ até que o indicador de programa pisque três vezes e depois se apague.

Códigos numéricos correspondentes aos componentes e fabricantes dos componentes

Utilize os códigos numéricos nas tabelas abaixo para controlar componentes não fabricados pela Sony, bem como componentes Sony que o controlo remoto não pode controlar. Como o sinal remoto que um componente aceita difere dependendo do modelo e do ano do componente, mais de um código numérico pode ser designado a um componente. Se um dos códigos falhar, tente usar os outros códigos.

Notas

- Os códigos numéricos são baseados nas informações disponíveis mais recentes para cada marca. Pode ser, entretanto, que o seu componente não responda a alguns ou a nenhum desses códigos.
- Todas as funções neste controlo remoto podem não ser disponíveis quando usadas com o seu componente particular.

Operação de Outros Componentes

Para controlar um leitor de CD

Fabricante	Código(s)
SONY	101, 102
DENON	103, 104
JVC	105, 106, 107
KENWOOD	108, 109, 110
MAGNAVOX	111, 116
MARANTZ	116
ONKYO	112, 113, 114
PANASONIC	115
PHILIPS	116
PIONEER	117
TECHNICS	115, 118, 119
YAMAHA	120, 121, 122

Para controlar um deck de DAT

Fabricante	Código(s)
SONY	203
PIONEER	219

Para controlar um deck de MD

Fabricante	Código(s)
SONY	301
DENON	302
JVC	303
KENWOOD	304

Para controlar um deck de cassetes

Fabricante	Código(s)
SONY	201, 202
DENON	204, 205
KENWOOD	206, 207, 208, 209
NAKAMICHI	210
PANASONIC	216
PHILIPS	211, 212
PIONEER	213, 214
TECHNICS	215, 216
YAMAHA	217, 218

Para controlar um leitor de LD

Fabricante	Código(s)
SONY	601, 602, 603, 604
PIONEER	606

Para controlar um leitor de CD de vídeo

Fabricante	Código(s)
SONY	605

Para controlar um videogravador

Fabricante	Código(s)
SONY	701, 702, 703, 704, 705, 706
AIWA	710, 750, 757, 758
AKAI	707, 708, 709, 759
BLAUPUNKT	740
EMERSON	711, 712, 713, 714, 715, 716, 750
FISHER	717, 718, 719, 720
GENERAL ELECTRIC	721, 722, 730
GOLDSTAR	723, 753
GRUNDIG	724
HITACHI	722, 725, 729, 741
ITT/NOKIA	717
JVC	726, 727, 728, 736
MAGNAVOX	730, 731, 738
MITSUBISHI/MGA	732, 733, 734, 735
NEC	736
PANASONIC	729, 730, 737, 738, 739, 740
PHILIPS	729, 730, 731
PIONEER	729
RCA/PROSCAN	722, 729, 730, 731, 741, 747
SAMSUNG	742, 743, 744, 745
SANYO	717, 720, 746
SHARP	748, 749
TELEFUNKEN	751, 752
TOSHIBA	747, 755, 756
ZENITH	754

Para controlar um leitor de DVD

Fabricante	Código(s)
SONY	401
PANASONIC	402, 406
PIONEER	403
TOSHIBA	404
DENON	405

Para controlar um televisor

Fabricante	Código(s)
SONY	501
DAEWOO	502, 504, 505, 506, 507, 515
FISHER	508
GOLDSTAR	502, 503, 511, 512, 515, 534
GRUNDIG	517, 534
HITACHI	502, 513, 514, 515
ITT/NOKIA	521, 522
JVC	516
MAGNAVOX	502, 503, 518
MITSUBISHI/MGA	502, 503, 519
NEC	502, 503, 520
PANASONIC	509, 524
PHILIPS	515, 518
PIONEER	509, 525, 526, 540
RCA/PROSCAN	502, 510, 527, 528, 529
SAMSUNG	502, 503, 515, 531, 532, 533, 534
SANYO	508
SHARP	535
TELEFUNKEN	523, 536, 537, 538
THOMSON	530, 537, 539
TOSHIBA	535, 540, 541
ZENITH	542, 543

Para controlar um sintonizador por satélite ou caixa de cabos

Fabricante	Código(s)
SONY	801, 802
JERROLD/G.I.	806, 807, 808, 809, 810, 811, 812, 813, 814
PANASONIC	803
RCA	804, 805
S. ATLANTA	815, 816, 817

Informações Adicionais

Localização e Solução de Problemas

Ao passar por qualquer um dos seguintes problemas quando usar o receptor, siga este guia de localização e solução de problemas que lhe ajudará a solucionar o problema. Se o problema persistir, consulte o seu revendedor Sony mais próximo.

O controlo remoto não funciona.

- ➔ Aponte o controlo remoto para o sensor remoto  no receptor.
- ➔ Remova quaisquer obstáculos que possam estar no trajecto entre o controlo remoto e o receptor.
- ➔ Substitua ambas as pilhas no controlo remoto com novas, se elas estiverem fracas.
- ➔ Certifique-se de seleccionar a função correcta no controlo remoto.

Especificações

Geral

Sistema de controlo remoto

Controlo por raios
infravermelhos

Requisitos de energia 3V CC com duas pilhas R6
(tamanho AA)

Dimensões 210 × 56 × 25 mm

Peso (aprox.) 130 g (excluindo as pilhas)

O desenho e as especificações estão sujeitos a
modificações sem aviso prévio.

