

# *Compact Disc Player*

---

Bedienungsanleitung \_\_\_\_\_ **DE**

Gebruiksaanwijzing \_\_\_\_\_ **NL**

Istruzioni per l'uso \_\_\_\_\_ **IT**

Manual de instruções \_\_\_\_\_ **PT**



*CDP-XE530*  
*CDP-XE330*

## ACHTUNG

Um Feuergefahr und die Gefahr eines elektrischen Schlags zu vermeiden, setzen Sie das Gerät weder Regen noch sonstiger Feuchtigkeit aus.

Um einen elektrischen Schlag zu vermeiden, öffnen Sie das Gehäuse nicht. Überlassen Sie Wartungsarbeiten stets nur qualifiziertem Fachpersonal.

Der Laser in diesem Gerät erzeugt Strahlung, die den Grenzwert für Geräte der Klasse 1 übersteigt.

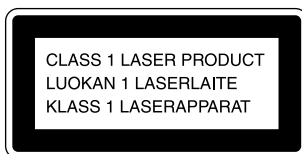

Dieses Gerät wurde als Laser-Gerät der Klasse 1 (CLASS 1 LASER) klassifiziert. Das entsprechende Etikett (CLASS 1 LASER PRODUCT) befindet sich außen an der Rückseite des Geräts.

## Sicherheitsmaßnahmen

### Sicherheit

- Vorsicht — Die Verwendung optischer Instrumente zusammen mit diesem Produkt stellt ein Gesundheitsrisiko für die Augen dar.
- Sollten Fremdkörper oder Flüssigkeiten in das Gerät gelangen, trennen Sie es von der Netzsteckdose. Lassen Sie das Gerät von qualifiziertem Fachpersonal überprüfen, bevor Sie es wieder benutzen.

### Stromversorgung

- Bevor Sie den CD-Player in Betrieb nehmen, überprüfen Sie, ob die Betriebsspannung des CD-Players der lokalen Stromversorgung entspricht. Die Betriebsspannung ist auf dem Typenschild an der Geräterückseite vermerkt.
- Das Gerät bleibt auch in ausgeschaltetem Zustand mit dem Stromnetz verbunden, solange das Netzkabel mit der Netzsteckdose verbunden ist.
- Wenn Sie den CD-Player längere Zeit nicht benutzen wollen, trennen Sie ihn von der Netzsteckdose. Ziehen Sie dabei immer am Stecker, niemals am Kabel.
- Das Netzkabel darf nur von einem qualifizierten Kundendienst ausgetauscht werden.

### Aufstellung

- Stellen Sie den CD-Player an einem Ort mit ausreichender Luftzufuhr auf, so daß sich im Inneren des Geräts kein Wärmestau bildet.
- Stellen Sie den CD-Player nicht auf eine weiche Oberfläche wie zum Beispiel einen Teppich. Dadurch könnten die Lüftungsöffnungen an der Unterseite des Geräts blockiert werden.
- Stellen Sie den CD-Player nicht in der Nähe von Wärmequellen oder an Orten auf, an denen er direktem Sonnenlicht, außergewöhnlich viel Staub oder mechanischen Erschütterungen ausgesetzt ist.

### Betrieb

- Wird der CD-Player direkt von einem kalten in einen warmen Raum gebracht oder in einem Raum mit hoher Luftfeuchtigkeit aufgestellt, kann sich auf den Linsen im CD-Player Feuchtigkeit niederschlagen. In diesem Fall funktioniert der CD-Player möglicherweise nicht mehr richtig. Nehmen Sie in diesem Fall die CD heraus, und lassen Sie den CD-Player dann etwa eine Stunde lang eingeschaltet, bis die Feuchtigkeit verdunstet ist.

### Einstellen der Lautstärke

- Erhöhen Sie die Lautstärke nicht, wenn gerade eine sehr leise Passage oder eine Stelle ohne Tonsignale wiedergegeben wird. Andernfalls könnten die Lautsprecher beschädigt werden, wenn unversehens die Wiedergabe einer sehr lauten Passage beginnt.

### Reinigung

- Reinigen Sie Gehäuse, Bedienfeld und Bedienelemente mit einem weichen Tuch, das Sie leicht mit einem milden Reinigungsmittel angefeuchtet haben. Verwenden Sie keine Scheuermittel, Scheuerschwämme oder Lösungsmittel wie Alkohol oder Benzin.

Sollten an Ihrem Gerät Probleme auftreten oder sollten Sie Fragen haben, wenden Sie sich bitte an Ihren Sony-Händler.

# Willkommen!

Danke, daß Sie sich für einen CD-Player von Sony entschieden haben. Lesen Sie diese Anleitung vor Inbetriebnahme des Geräts bitte genau durch, und bewahren Sie sie zum späteren Nachschlagen sorgfältig auf.

# Zu dieser Bedienungsanleitung

Die Anweisungen in dieser Bedienungsanleitung beziehen sich auf die Modelle CDP-XE530 und CDP-XE330. Für die Abbildungen wurde das Modell CDP-XE530 verwendet. Auf Unterschiede in der Bedienung der anderen Modelle wird im Text deutlich hingewiesen, z. B. „nur CDP-XE530“.

## Konventionen in dieser Anleitung

- Die Anweisungen in dieser Anleitung beziehen sich auf die Bedienelemente am Gerät. Sie können jedoch auch die Bedienelemente auf der Fernbedienung verwenden, sofern Sie die gleiche oder eine ähnliche Bezeichnung tragen wie die Bedienelemente am Gerät.
- In dieser Bedienungsanleitung werden folgende Symbole verwendet:



Gibt an, daß Sie für die betreffende Funktion die Fernbedienung verwenden können.



Kennzeichnet Hinweise und Tips, mit deren Hilfe sich eine Funktion leichter ausführen läßt.

# INHALT

## Vorbereitungen

Auspacken .....	4
Anschließen des Systems .....	4

## Wiedergeben einer CD .....

6

## Wiedergeben von CDs

Das Display .....	7
Ansteuern eines bestimmten Titels oder einer bestimmten Stelle in einem Titel .....	9
Wiederholtes Wiedergeben von Titeln .....	10
Wiedergabe in willkürlicher Reihenfolge (Shuffle Play) .....	11
Zusammenstellen eines eigenen Programms (Programme Play) .....	12

## Aufnahmen von CDs

Aufnahmen eines individuellen Programms .....	14
Aufnahmen einer CD mit Angabe der Bandlänge (Time Edit) (nur CDP-XE530) .....	14
Ein- oder Ausblenden .....	15
Einstellen des Aufnahmepegels (Peak Search) .....	17

## Weitere Informationen

Hinweise zu CDs .....	17
Störungsbehebung .....	18
Technische Daten .....	18

## Index

Index .....	19
-------------	----

## Auspacken

Überprüfen Sie bitte, ob folgende Teile mitgeliefert wurden:

- Audiokabel (1)
- Fernbedienung (1)
- R6-Batterien (Größe AA) (2)

## Einlegen von Batterien in die Fernbedienung

Sie können den CD-Player mit der mitgelieferten Fernbedienung steuern.

Legen Sie zwei R6-Batterien (Größe AA) polaritätsrichtig (Pluspol in Richtung „+“, Minuspol in Richtung „-“) ein.

Setzen Sie die Batterien mit dem negativen Pol (-) zuerst ein, und drücken Sie sie dann nach unten, bis der positive Pol (+) mit einem Klicken einrastet.

Wenn Sie die Fernbedienung benutzen, richten Sie sie auf den Sensor  am CD-Player.

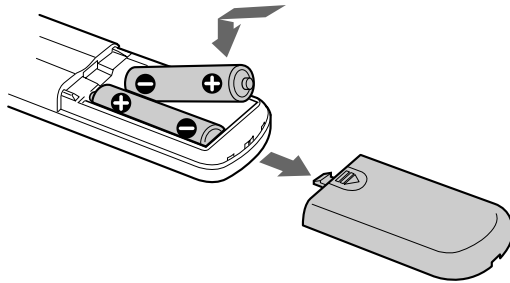

### Wann müssen die Batterien ausgetauscht werden?

Unter normalen Bedingungen halten die Batterien etwa sechs Monate. Wenn sich das Gerät nicht mehr mit der Fernbedienung steuern lässt, ersetzen Sie beide Batterien durch neue.

### Hinweise

- Setzen Sie die Fernbedienung nicht großer Hitze oder Feuchtigkeit aus.
- Lassen Sie keine Fremdkörper in das Gehäuse der Fernbedienung fallen. Achten Sie darauf besonders beim Austauschen der Batterien.
- Setzen Sie die Fernbedienung keinem direkten Sonnen- oder Lampenlicht aus. Dies könnte zu einer Fehlfunktion führen.
- Wenn Sie die Fernbedienung längere Zeit nicht benutzen wollen, nehmen Sie die Batterien heraus, damit nicht durch auslaufende oder korrodierte Batterien Schäden entstehen.

## Anschließen des Systems

### Übersicht

Im folgenden wird beschrieben, wie Sie den CD-Player an einen Verstärker anschließen. Achten Sie darauf, alle Komponenten vor dem Anschließen auszuschalten.

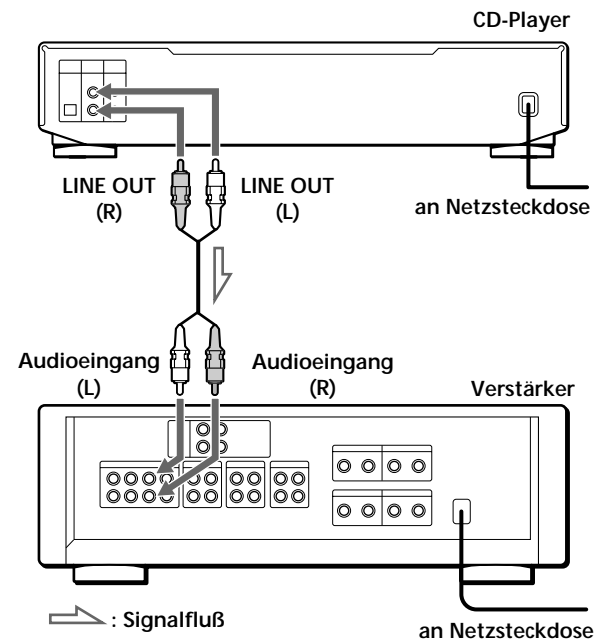

### Welche Kabel sind erforderlich?

Audiokabel (mitgeliefert) (1)

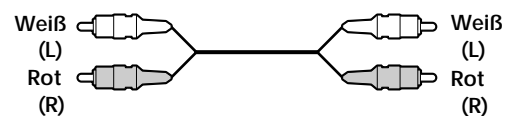

### Anschlüsse

Wenn Sie Audiokabel anschließen, achten Sie darauf, das farbcodierte Kabel mit den richtigen Buchsen an den Geräten zu verbinden: Rot (rechts) zu Rot und Weiß (links) zu Weiß. Stecken Sie die Stecker fest in die Buchsen. So vermeiden Sie Störgeräusche.

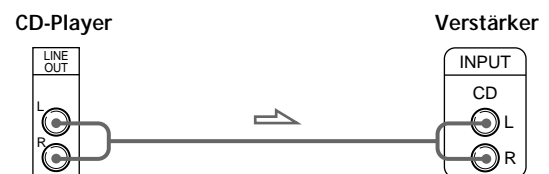

**💡 Sie können den Ausgangspegel auf den Verstärker einstellen** 

Drücken Sie LINE OUT LEVEL +/- auf der Fernbedienung. Sie können den Ausgangspegel um bis zu -20 dB reduzieren.

Wenn Sie den Ausgangspegel verringern, erscheint „FADE“ (bzw.  beim CDP-XE330) im Display.

Wenn Sie das Gerät ausschalten, wird als Ausgangspegel automatisch wieder der höchste Pegel eingestellt.

- Bei einer digitalen Komponente wie einem digitalen Verstärker, einem D/A-Converter, einem DAT- oder MD-Gerät

Schließen Sie die Komponente mit einem optischen Kabel (nicht mitgeliefert) an die Buchse DIGITAL OUT (OPTICAL) an. Entfernen Sie die Kappe, und schließen Sie das optische Kabel an.

Beachten Sie bitte, daß bei dieser Verbindung folgende Funktionen nicht möglich sind:

- Ein- oder Ausblenden (siehe Seite 15)
- Time Fade (siehe Seite 16)
- Einstellen des Ausgangspegels mit den Tasten LINE OUT LEVEL +/- auf der Fernbedienung (siehe oben)

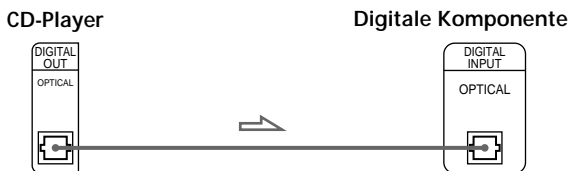
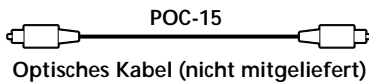

**Hinweis**

Bei einer Verbindung über die Buchse DIGITAL OUT (OPTICAL) können Störungen auftreten, wenn Sie CDs abspielen, die etwas anderes als Musik enthalten, zum Beispiel eine CD-ROM.

**💡 Bei einem Gerät von Sony, das mit einer Buchse CONTROL A1 ausgestattet ist (nur CDP-XE530)**

Schließen Sie das Gerät über die Buchse CONTROL A1 an. Die Bedienung von Audioanlagen, die aus unterschiedlichen Geräten von Sony bestehen, läßt sich so vereinfachen. Näheres dazu finden Sie in der ergänzenden Anleitung „S-Link™/CONTROL-A1 Control System“.

**Anschließen des Netzkabels**

Schließen Sie das Netzkabel an eine Netzsteckdose an.

**Wie fahren Sie fort?**

*Sie können den CD-Player nun in Betrieb nehmen. Wenn Sie nicht wissen, wie bei einem CD-Player die Wiedergabe funktioniert, schlagen Sie bitte unter „Wiedergeben einer CD“ auf Seite 6 nach. In den nachfolgenden Abschnitten können Sie dann weitere Funktionen nachschlagen.*

# Wiedergeben einer CD

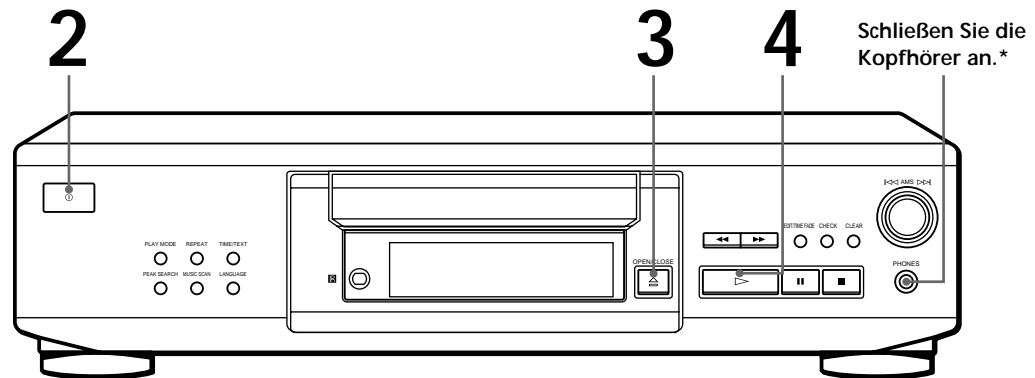

\*nur CDP-XE530

- Informationen zu den Anschlüssen finden Sie auf Seite 4 und 5.

Wenn Sie den CD-Player mit eingelegter CD einschalten, Sie können die Wiedergabe automatisch am Anfang der CD starten. Wenn Sie einen handelsüblichen Timer anschließen, können Sie die Wiedergabe der CD zu einem beliebigen Zeitpunkt beginnen lassen.

Sie können den Ausgangspegel mit den Tasten LINE OUT LEVEL +/- auf der Fernbedienung einstellen

Sie können die Kopfhörerlautstärke über die Fernbedienung einstellen (nur CDP-XE530) Schließen Sie die Kopfhörer an die Buchse PHONES an, und stellen Sie die Lautstärke mit LINE OUT LEVEL +/- auf der Fernbedienung ein.

**1** Schalten Sie den Verstärker ein, und wählen Sie die CD-Player-Funktion aus, so daß der Ton von diesem CD-Player wiedergegeben wird.

**2** Schalten Sie den Player mit der Taste (Netzschalter) ein.

**3** Drücken Sie OPEN/CLOSE, und legen Sie eine CD in das CD-Fach ein.

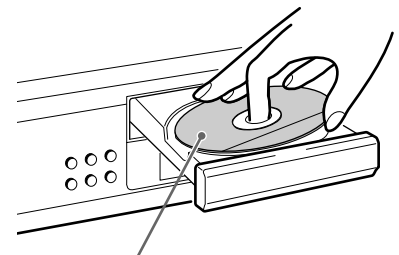

Mit der Beschriftung nach oben

**4** Drücken Sie . Das CD-Fach schließt sich, und der Player gibt alle Titel einmal wieder (Continuous Play).

Stellen Sie die Lautstärke am Verstärker ein.

## So stoppen Sie die Wiedergabe

Drücken Sie .

Zum	Gehen Sie folgendermaßen vor:
Unterbrechen der Wiedergabe (Pause)	Drücken Sie
Fortsetzen der Wiedergabe nach einer Pause	Drücken Sie  oder
Weiterschalten zum nächsten Titel	Drehen Sie  AMS  im Uhrzeigersinn
Zurückschalten zum vorhergehenden Titel	Drehen Sie  AMS  gegen den Uhrzeigersinn
Stoppen der Wiedergabe und Entnehmen der CD	Drücken Sie  OPEN/CLOSE

## Das Display

Über das Display können Sie Informationen zu den CDs abrufen.

- CDP-XE530

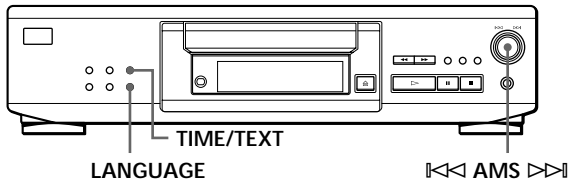

- CDP-XE330

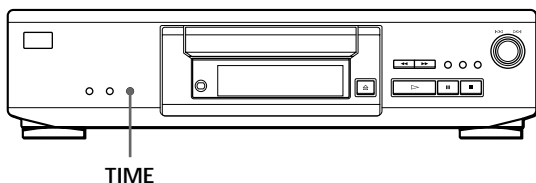

- CDP-XE530

- CDP-XE330

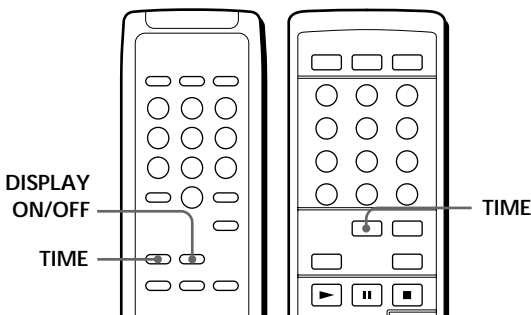

## Anzeigen von Gesamtzahl und Gesamtspieldauer der Titel

Drücken Sie TIME/TEXT (bzw. TIME auf der Fernbedienung und beim Modell CDP-XE330), bevor Sie die Wiedergabe starten.

Im Display erscheinen die Gesamtzahl der Titel, die Gesamtspieldauer und der Musikkalender.



Im Modus Shuffle Play („SHUFFLE“ erscheint im Display, siehe Seite 11) wird eine Zugriffszeit von einer Sekunde zwischen den einzelnen Titeln hinzugefügt. Diese Sekunden werden automatisch zur Gesamtspieldauer im Display hinzuaddiert. Diese Angaben erscheinen auch, wenn Sie mit  $\odot$  OPEN/CLOSE das CD-Fach schließen.

## Anzeigen von Informationen während der CD-Wiedergabe

Während der Wiedergabe einer CD erscheinen im Display die aktuelle Titelnummer, die Indexnummer (nur CDP-XE530), die Spieldauer und der Musikkalender.

- CDP-XE530

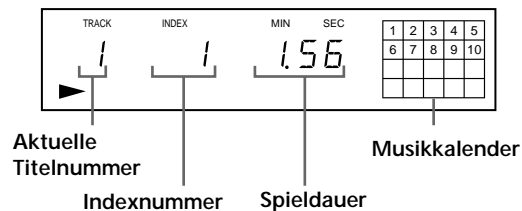

- CDP-XE330

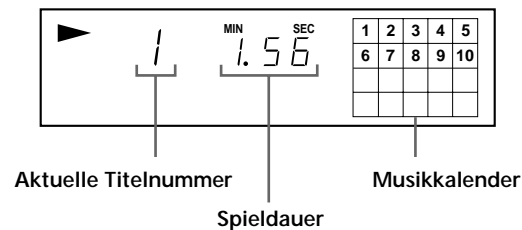

Die Nummern der einzelnen Titel werden nach der Wiedergabe im Musikkalender ausgeblendet.

## Anzeigen der Restspieldauer

Bei jedem Tastendruck auf TIME/TEXT (bzw. TIME auf der Fernbedienung und beim Modell CDP-XE330) während der Wiedergabe einer CD ändert sich die Anzeige im Display wie in der Übersicht unten dargestellt.

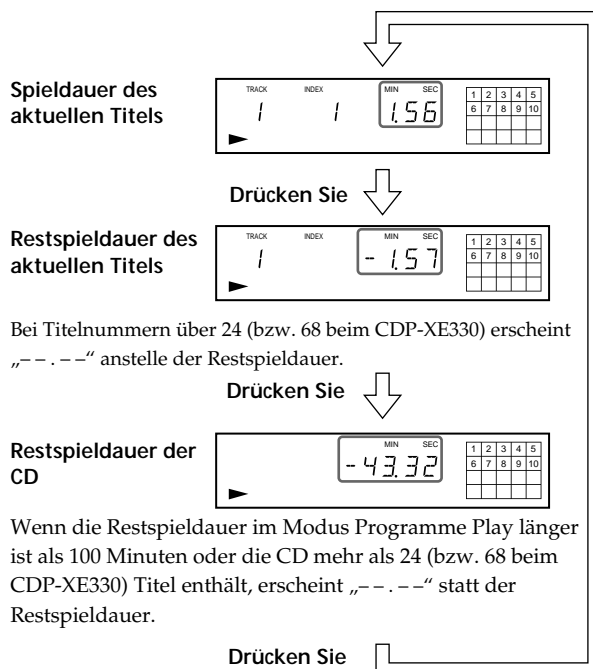

## Anzeigen der Informationen auf einer CD mit CD TEXT (nur CDP-XE530)

Auf CDs mit CD TEXT sind Informationen wie z. B. der Titel der CD oder der Name des Interpreten gespeichert, und zwar in Bereichen, in denen sich bei normalen CDs keine Informationen befinden. Die CD TEXT-Informationen auf einer solchen CD werden im Display angezeigt, so daß Sie den Namen der CD, den Namen des Interpreten und den Namen des Titels sehen können. Wenn der Player eine CD mit CD TEXT erkennt, leuchtet die Anzeige „CD TEXT“ im Display auf. Wenn eine CD mit CD TEXT über die Mehrsprachenfunktion verfügt, erscheinen die Anzeigen „CD TEXT“ und „MULTI“ im Display. Wenn Sie die Informationen in einer anderen Sprache anzeigen lassen wollen, lesen Sie bitte unter „Anzeigen der Informationen auf CDs mit CD TEXT in einer anderen Sprache“ auf Seite 8 nach. Mit jedem Tastendruck auf TIME/TEXT (bzw. TIME auf der Fernbedienung) wechselt die Anzeige im Display wie unten dargestellt.

- Vor dem Starten der Wiedergabe

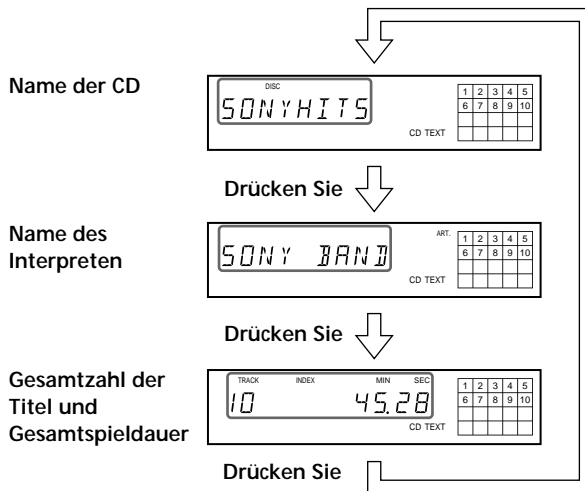

- Während der Wiedergabe einer CD

### Name des Titels



Diese Informationen werden auch angezeigt, wenn der Player einen Titel sucht.

Drücken Sie

### Spieldauer der aktuellen CD

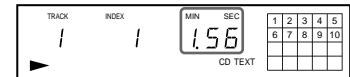

Drücken Sie

### Restspieldauer des aktuellen Titels

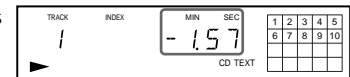

Bei einer Titelnummer über 24 erscheint „- - -“ statt der Restspieldauer.

Drücken Sie

### Restspieldauer der CD



Wenn die Restspieldauer im Modus Programme Play länger ist als 100 Minuten oder die CD mehr als 24 Titel enthält, erscheint „- - -“ statt der Restspieldauer.

Drücken Sie

Wenn die einzelnen Informationen aus mehr als 12 Zeichen bestehen, erscheinen alle Zeichen nacheinander auf dem Display, und danach leuchten die ersten 12 Zeichen auf.

### Hinweise

- Bei einigen CDs werden möglicherweise nicht alle Zeichen im Display angezeigt.
- Mit diesem Player können nur die Namen von CDs, Titeln und Interpreten von CDs mit CD TEXT angezeigt werden. Andere Informationen können nicht angezeigt werden.

## Anzeigen der Informationen auf CDs mit CD TEXT in einer anderen Sprache (nur CDP-XE530)

Sie können die Sprache, in der die Informationen angezeigt werden, wechseln, wenn die CD mit CD TEXT über die Mehrsprachenfunktion verfügt. Wenn der Player eine solche CD mit CD TEXT erkennt, wird im Display nach „CD TEXT“ und „MULTI“ die aktuelle Sprache angezeigt. Wenn der Player die Sprache auf einer CD mit CD TEXT nicht lesen kann, erscheint im Display „<OTHER LANG>“, wenn der Player die CD erkennt.



- 1 Drücken Sie, bevor Sie die Wiedergabe der CD mit CD TEXT starten, die Taste LANGUAGE. „SELECT LANG“ und die aktuelle Sprache werden im Display angezeigt.
- 2 Drehen Sie  $\lll$  AMS  $\ggg$ , bis die gewünschte Sprache im Display erscheint.
- 3 Drücken Sie auf  $\lll$  AMS  $\ggg$ , um die Sprache auszuwählen. „READING TEXT“ erscheint für einen Augenblick, dann wird die neu ausgewählte Sprache im Display angezeigt.
- 4 Drücken Sie TIME/TEXT (bzw. TIME auf der Fernbedienung) so oft, bis die gewünschten Informationen angezeigt werden (siehe Seite 8).

**Hinweise**

- Wenn die CD mit CD TEXT nicht über weitere Sprachen verfügt, erscheint „CAN'T SELECT“ im Display, wenn Sie die Taste LANGUAGE drücken.
- Wenn Sie während der Wiedergabe einer CD mit CD TEXT die Taste LANGUAGE drücken, wird kurz die aktuelle Sprache angezeigt.
- Die ausgewählte Sprache wird nicht gewechselt, bis Sie das Gerät ausschalten.

**Ausschalten der Anzeigen im Display (nur CDP-XE530)**

Jedes Mal, wenn Sie während der Wiedergabe einer CD auf der Fernbedienung DISPLAY ON/OFF drücken, wird das Display abwechselnd aus- und wieder eingeschaltet. Auch wenn Sie das Display ausgeschaltet haben, schaltet es sich ein, wenn Sie die Wiedergabe unterbrechen oder stoppen. Wenn Sie die Wiedergabe fortsetzen, schaltet sich das Display wieder aus. Vor dem Starten der Wiedergabe erscheint „DISPLAY OFF“, wenn Sie mit DISPLAY ON/OFF das Display ausschalten, und „DISPLAY ON“, wenn Sie mit der Taste das Display einschalten.

**Ansteuern eines bestimmten Titels oder einer bestimmten Stelle in einem Titel**

Während der Wiedergabe einer CD können Sie mühelos jeden beliebigen Titel ansteuern, und zwar mit Hilfe des Reglers AMS (AMS: Automatische Musiksuche) am Player oder der Zahlentasten auf der Fernbedienung. Sie können während der Wiedergabe einer CD auch eine bestimmte Stelle in einem Titel ansteuern.

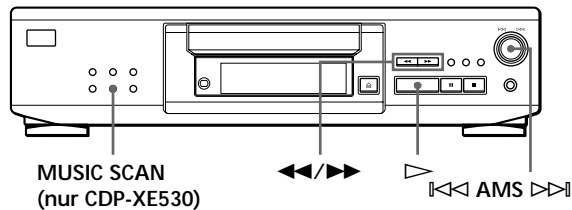

• CDP-XE530

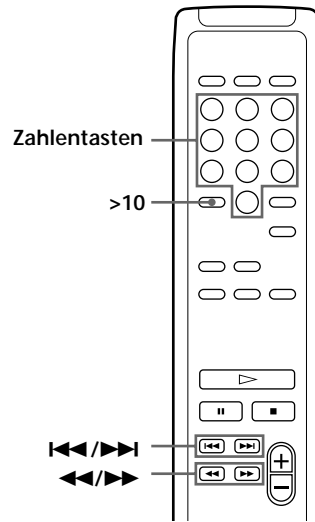

• CDP-XE330

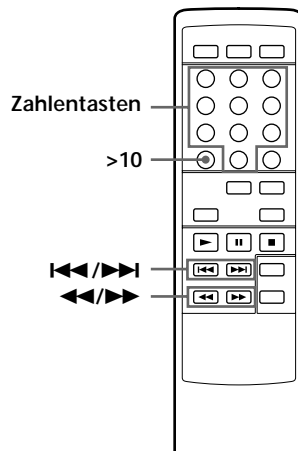

(Fortsetzung)

Zum Ansteuern	Gehen Sie folgendermaßen vor:
Des nächsten oder nachfolgender Titel	Drehen Sie <b>◀◀ AMS ▶▶</b> im Uhrzeigersinn, bis Sie den Titel gefunden haben. Auf der Fernbedienung drücken Sie <b>▶▶</b> so oft, bis Sie den Titel gefunden haben.
Des aktuellen oder vorhergehender Titel	Drehen Sie <b>◀◀ AMS ▶▶</b> gegen den Uhrzeigersinn, bis Sie den Titel gefunden haben. Auf der Fernbedienung drücken Sie <b>◀◀</b> so oft, bis Sie den Titel gefunden haben.
Eines bestimmten Titels direkt	Drehen Sie <b>◀◀ AMS ▶▶</b> , bis Sie die gewünschte Titelnummer gefunden haben. Auf der Fernbedienung drücken Sie dazu die Zahlentaste für den Titel.
Durch kurzes Anspielen (10 Sekunden) aller Titel (Music Scan) (nur CDP-XE530)	Drücken Sie <b>MUSIC SCAN</b> . Wenn Sie den Titel gefunden haben, starten Sie mit <b>▶</b> die Wiedergabe des Titels.
Einer bestimmten Passage mit Tonwiedergabe	Drücken Sie <b>▶▶</b> (vorwärts) bzw. <b>◀◀</b> (rückwärts), und halten Sie die Taste gedrückt, bis Sie die Stelle gefunden haben.
Einer bestimmten Passage direkt über das Display im Pausemodus	Drücken Sie <b>▶▶</b> (vorwärts) bzw. <b>◀◀</b> (rückwärts), und halten Sie die Taste gedrückt, bis Sie die Stelle gefunden haben. Dabei ist der Ton nicht zu hören.

## 💡 So steuern Sie einen Titel mit einer Nummer über 10 direkt an

Drücken Sie zunächst >10 und dann die entsprechenden Zahlentasten. Eine „0“ geben Sie mit der Zahlentaste 10 ein.

Beispiel: So steuern Sie Titel 30 an  
Drücken Sie zunächst >10, dann 3 und 10.

## 💡 Sie können die Anspieldauer während Music Scan verlängern (nur CDP-XE530)

Drücken Sie **MUSIC SCAN** so oft, bis die gewünschte Anspieldauer (10, 20 oder 30) im Display erscheint. Mit jedem Tastendruck wechselt die Anspieldauer zyklisch.

### Hinweis

Wenn „- OVER -“ (bzw. „7 7“ beim CDP-XE330) im Display erscheint, wurde das Ende der CD erreicht, während Sie die Taste **▶▶** gedrückt hielten. Schalten Sie zurück, indem Sie die Taste **◀◀** drücken oder **◀◀ AMS ▶▶** gegen den Uhrzeigersinn drehen.

## Wiederholtes Wiedergeben von Titeln

Sie können in jedem Wiedergabemodus Titel wiederholt wiedergeben lassen.

### • CDP-XE530

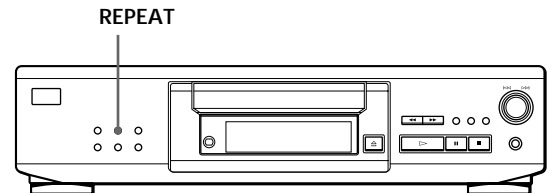

### • CDP-XE330

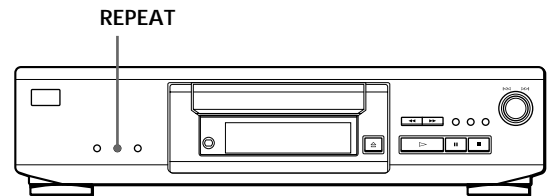

Drücken Sie während der Wiedergabe einer CD die Taste **REPEAT**.

„REPEAT“ erscheint im Display. Die Titel werden folgendermaßen wiederholt wiedergegeben:

Im Wiedergabemodus	Wiederholt das Gerät
Continuous Play (Seite 6)	Alle Titel
Shuffle Play (Seite 11)	Alle Titel in willkürlicher Reihenfolge
Programme Play (Seite 12)	Dasselbe Programm

### So beenden Sie Repeat Play

Drücken Sie zweimal **REPEAT**.

## Wiederholtes Wiedergeben des aktuellen Titels (Repeat 1)

Sie können den aktuellen Titel in jedem Modus wiederholt wiedergeben lassen.

Während der Wiedergabe des gewünschten Titels drücken Sie **REPEAT** so oft, bis „REPEAT 1“ im Display erscheint.

### So beenden Sie Repeat 1

Drücken Sie **REPEAT**.

## Wiederholen einer bestimmten Passage (A↔B Repeat) (nur CDP-XE530)

Sie können eine bestimmte Passage in einem Titel mehrmals wiederholen lassen. Dies ist zum Beispiel sehr praktisch, wenn Sie einen Text auswendig lernen möchten.

Bei einer Passage, die sich über zwei Titel erstreckt, können Sie diese Funktion jedoch nicht einsetzen.

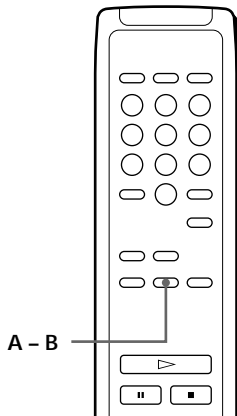

- 1 Drücken Sie während der Wiedergabe einer CD die Taste A – B auf der Fernbedienung, wenn Sie den Anfangspunkt (Punkt A) der wiederholt wiederzugebenden Passage gefunden haben. „A-“ der Anzeige „REPEAT A-“ blinkt im Display.
- 2 Wenn das Ende der gewünschten Passage erreicht ist (Punkt B), drücken Sie nochmals A – B. „REPEAT A-B“ erscheint. Das Gerät gibt diese Passage wiederholt wieder.

### So beenden Sie die Funktion A↔B Repeat

Drücken Sie REPEAT.

### Einstellen eines neuen Anfangspunkts

Sie können auch die anschließende Passage wiederholen lassen, indem Sie den Anfangspunkt verschieben.

- 1 Drücken Sie A – B, während das Gerät die bestimmte Passage wiederholt. Der ursprüngliche Endpunkt B wird zum neuen Anfangspunkt A. „A-“ der Anzeige „REPEAT A-“ blinkt im Display.
- 2 Wenn das Ende der gewünschten Passage erreicht ist (Punkt B), drücken Sie nochmals A – B. „REPEAT A-B“ erscheint. Das Gerät wiederholt nun die Passage zwischen dem neuen Anfangs- und Endpunkt.

### Wenn die Wiedergabe erneut am Anfangspunkt A starten soll

Drücken Sie ▷ während A ↔ B Repeat.

## Wiedergabe in willkürlicher Reihenfolge (Shuffle Play)

Sie können mit diesem Gerät die Titel „mischen“ (engl. shuffle) und in willkürlicher Reihenfolge wiedergeben lassen.

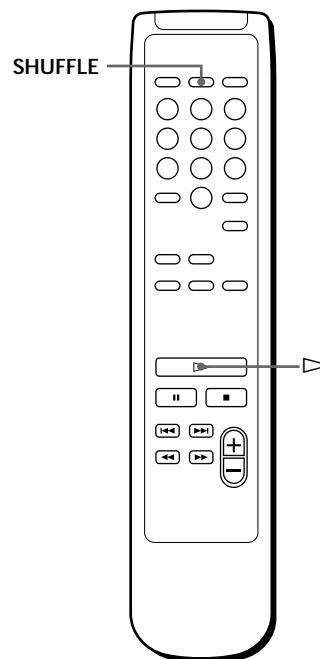
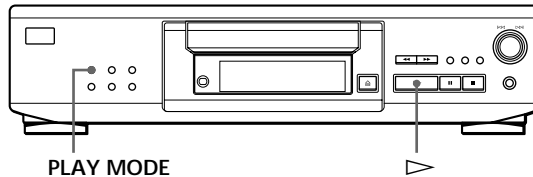

- 1 Drücken Sie PLAY MODE so oft, bis „SHUFFLE“ im Display erscheint. Auf der Fernbedienung drücken Sie dazu SHUFFLE.
- 2 Starten Sie mit ▷ Shuffle Play. Die Anzeige  erscheint, während der CD-Player die Titel „mischt“.

### So beenden Sie Shuffle Play

Drücken Sie zweimal PLAY MODE.

Auf der Fernbedienung drücken Sie dazu CONTINUE.

### Sie können Shuffle Play während der Wiedergabe starten

Drücken Sie PLAY MODE so oft, bis „SHUFFLE“ im Display erscheint. Auf der Fernbedienung drücken Sie dazu SHUFFLE. Shuffle Play beginnt ab dem aktuellen Titel.

## Zusammenstellen eines eigenen Programms (Programme Play)

Sie können die Wiedergabereihenfolge der Titel auf einer CD neu festlegen und damit Ihr eigenes Programm individuell zusammenstellen. Das Programm kann bis zu 24 Titel lang sein.

- CDP-XE530

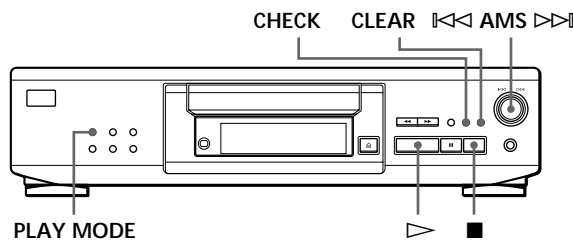

- CDP-XE330

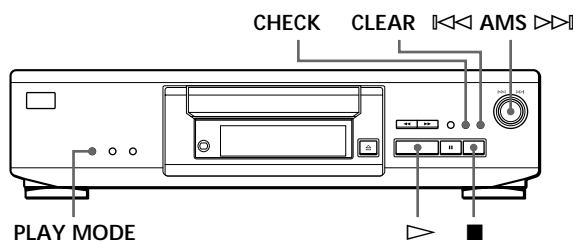

## Zusammenstellen eines Programms mit den Bedienelementen am Gerät

- 1 Drücken Sie, bevor Sie die Wiedergabe starten, PLAY MODE so oft, bis „PROGRAM“ im Display erscheint.
- 2 Drehen Sie <<< AMS >>>, bis die gewünschte Titelnummer im Display erscheint.

- CDP-XE530

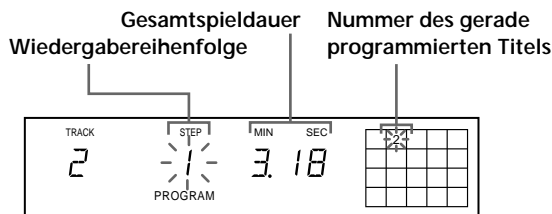

- CDP-XE330

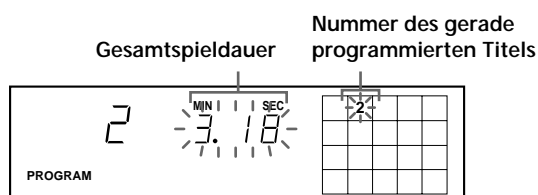

- 3 Drücken Sie auf <<< AMS >>>, um den Titel auszuwählen.

- CDP-XE530

Letzter programmierter Titel      Gesamtspieldauer



Programmierte Titel

- CDP-XE330

Letzter programmierter Titel      Wiedergabereihenfolge

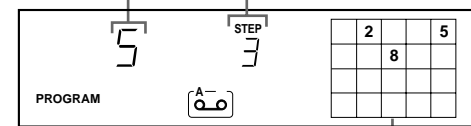

Nach einer Sekunde ↓ Programmerte Titel

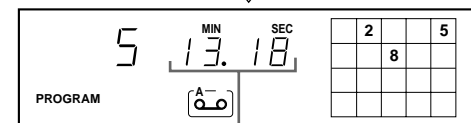

Gesamtspieldauer

Wenn Sie einen Fehler gemacht haben

Drücken Sie CLEAR, und wiederholen Sie dann die Schritte 2 und 3.

- 4 Geben Sie wie in Schritt 2 und 3 erläutert die weiteren Titel, die Sie in Ihr Programm aufnehmen wollen, in der gewünschten Reihenfolge ein.

- 5 Starten Sie mit ▷ den Modus Programme Play.

So beenden Sie Programme Play

Drücken Sie PLAY MODE.

- 💡 Wenn Sie nacheinander Titel programmieren, die auf der CD nicht aufeinanderfolgen (z. B. 1, 3, 5 usw.) Zwischen zwei Titeln fügt das Gerät eine Pause (Zugriffszeit) von einer Sekunde ein.

- 💡 Das Programm bleibt gespeichert, bis Sie es löschen (siehe Seite 13) oder bis Sie OPEN/CLOSE drücken. Das Programm bleibt gespeichert, auch wenn Programme Play beendet ist oder Sie einen anderen Wiedergabemodus auswählen.

Hinweise

- Die Gesamtspieldauer erscheint nicht im Display, wenn sie 100 Minuten überschreitet.
- Wenn Sie eine Titelnummer über 24 (bzw. 68 beim CDP-XE330) programmieren, erscheint „- - -“ anstelle der Gesamtspieldauer.
- „PROGRAM FULL“ (bzw. „FULL“ beim CDP-XE330) erscheint im Display, wenn Sie versuchen, einen weiteren Titel in ein Programm aufzunehmen, das bereits 24 Titel enthält.

## Zusammenstellen eines Programms mit den Bedienelementen auf der Fernbedienung

• CDP-XE530

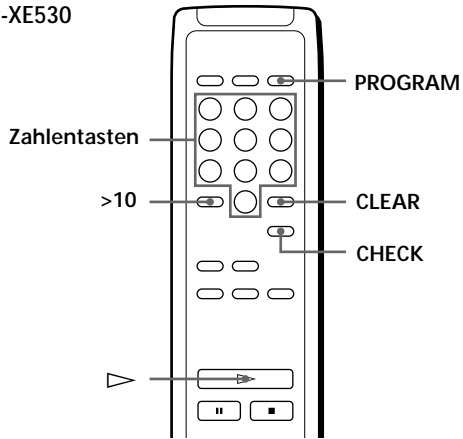

• CDP-XE330

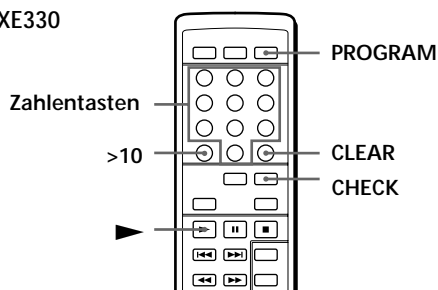

- 1 Drücken Sie PROGRAM, bevor Sie die Wiedergabe starten.  
„PROGRAM“ erscheint im Display.
- 2 Drücken Sie die Zahlentasten für die Titel, die Sie in Ihr Programm aufnehmen wollen, und zwar in der gewünschten Reihenfolge.  
Beispiel: Programmieren der Titel 2, 8 und 5  
Drücken Sie die Zahlentasten 2, 8 und 5, und zwar in dieser Reihenfolge.

### So wählen Sie einen Titel mit einer Nummer über 10 aus

Verwenden Sie dazu die Taste >10 (siehe Seite 10).

### Wenn Sie einen Fehler gemacht haben



Drücken Sie CLEAR, und drücken Sie dann die Taste, die der richtigen Titelnummer entspricht.

- 3 Starten Sie Programme Play mit  (bzw.  beim CDP-XE330).

### So beenden Sie Programme Play

Drücken Sie CONTINUE.

### Überprüfen der Gesamtspieldauer beim Zusammenstellen eines Programms mit der Fernbedienung (Programme Edit)

Drücken Sie zum Auswählen eines Titels  oder , und überprüfen Sie die Gesamtspieldauer. Bestätigen Sie dann mit PROGRAM Ihre Auswahl.

### Hinweise

- Die Gesamtspieldauer erscheint nicht im Display, wenn sie 100 Minuten überschreitet.
- Wenn Sie eine Titelnummer über 24 (bzw. 68 beim CDP-XE330) programmieren, erscheint „-- . --“ anstelle der Gesamtspieldauer.
- „PROGRAM FULL“ (bzw. „FULL“ beim CDP-XE330) erscheint im Display, wenn Sie versuchen, einen weiteren Titel in ein Programm aufzunehmen, das bereits 24 Titel enthält.

## Anzeigen der Titelreihenfolge





Sie können Ihr Programm vor oder während der Wiedergabe überprüfen.

Drücken Sie CHECK.

Bei jedem Tastendruck auf diese Taste erscheinen im Display die einzelnen Titelnummern in der programmierten Reihenfolge. Nach dem letzten Titel eines Programms erscheint „- END -“ (bzw. „End“ beim CDP-XE330) im Display und danach wieder die vorherige Anzeige. Wenn Sie die Reihenfolge überprüfen, wenn das Programm bereits wiedergegeben wird, erscheinen nur noch die restlichen Titelnummern.

## Ändern der Titelreihenfolge

Sie können das Programm ändern, bevor Sie die Wiedergabe starten.

Zum	Gehen Sie folgendermaßen vor:
Löschen eines Titels	Drücken Sie CHECK, bis die Nummer des zu löschenden Titels im Display erscheint, und dann CLEAR.
Löschen des letzten Titels im Programm	Drücken Sie CLEAR. Mit jedem Tastendruck auf CLEAR wird der letzte Titel gelöscht.
Hinzufügen von Titeln am Ende des Programms	Drehen Sie  AMS  , bis die hinzuzufügende Titelnummer im Display erscheint, und drücken Sie dann  AMS  . Auf der Fernbedienung drücken Sie dazu die Zahlentasten für die hinzuzufügenden Titel.
Ändern des gesamten Programms	Halten Sie CLEAR gedrückt, bis „CLEAR“ (beim CDP-XE530) bzw. „CLEAR“ (beim CDP-XE330) im Display erscheint. Stellen Sie nun wie weiter oben beschrieben ein neues Programm zusammen.

## Aufnehmen eines individuellen Programms

Sie können ein von Ihnen zusammengestelltes Programm auf Kassette, DAT oder MD aufnehmen. Das Programm kann bis zu 24 Titel lang sein. Sie können bei der Programmierung eine Pause einfügen, so daß Sie Ihr Programm auf die beiden Seiten einer Kassette verteilt aufnehmen können.

• CDP-XE530

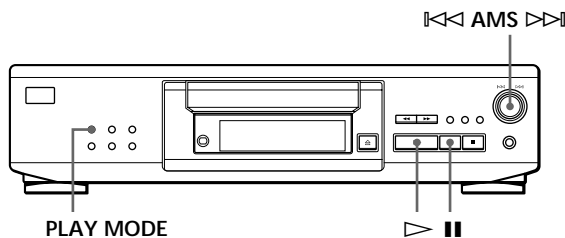

• CDP-XE330

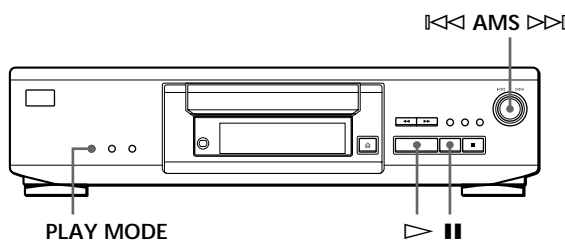

- 1 Stellen Sie Ihr Programm zusammen (für Seite A, wenn Sie auf Kassette aufnehmen), und achten Sie dabei auf die im Display angezeigte Gesamtspieldauer. Gehen Sie wie in Schritt 1 bis 4 unter „Zusammenstellen eines Programms mit den Bedienelementen am Gerät“ auf Seite 12 oder wie in Schritt 1 und 2 unter „Zusammenstellen eines Programms mit den Bedienelementen auf der Fernbedienung“ auf Seite 13 erläutert vor. Die Anzeige „TAPE A“ (bzw.  $\overline{A}$ ) beim CDP-XE330 erscheint im Display.
- 2 Wenn Sie auf beide Kassettenseiten aufnehmen wollen, fügen Sie mit **||** eine Pause ein. Die Anzeigen „P“ und „TAPE B“ (bzw.  $\overline{B}$ ) beim CDP-XE330 erscheinen im Display, und die Spieldauer wird auf „0.00“ zurückgesetzt. Wenn Sie nur auf eine Kassettenseite oder auf DAT oder MD aufnehmen, lassen Sie diesen Schritt aus und fahren mit Schritt 4 fort.

**Eine Pause zählt als ein Titel**

Das heißt, wenn Sie eine Pause einfügen, können Sie bis zu 23 Titel in Ihr Programm aufnehmen.

- 3 Gehen Sie wie in Schritt 1 erläutert vor, um die Titel für Seite B zu programmieren.
- 4 Starten Sie die Aufnahme am Aufnahmedeck, und drücken Sie dann **▷** am CD-Player. Wenn Sie auf beide Seiten einer Kassette aufnehmen, schaltet der Player am Ende des Programms für Seite A in den Pausenmodus.
- 5 Wenn Sie auf Seite B aufnehmen wollen, drehen Sie die Kassette um und drücken **▷** oder **||** am Gerät, um die Wiedergabe fortzusetzen.

**So überprüfen und ändern Sie Ihr Programm**  
Siehe Seite 13.

Die Anzeige „TAPE A“ (bzw.  $\overline{A}$ ) beim CDP-XE330 erscheint beim Anzeigen des Programms für Seite A und „TAPE B“ (bzw.  $\overline{B}$ ) beim Anzeigen des Programms für Seite B.

**Wenn Sie nacheinander Titel programmieren, die auf der CD nicht aufeinanderfolgen (z. B. 1, 3, 5 usw.)**  
Zwischen zwei Titeln fügt das Gerät eine Pause (Zugriffszeit) von einer Sekunde ein.

## Aufnehmen einer CD mit Angabe der Bandlänge (Time Edit) (nur CDP-XE530)

Sie können den CD-Player ein Programm zusammenstellen lassen, das der Bandlänge entspricht. Mit dieser Funktion stellt der CD-Player das Programm automatisch zusammen, wobei die ursprüngliche Reihenfolge der Titel auf der CD im wesentlichen erhalten bleibt. Der Player tauscht jedoch möglicherweise den letzten Titel auf jeder Seite aus, um die Aufnahmedauer an die Bandlänge anzupassen.

Beispiel: Seite A: Titelnummer 1→2→3→4→8  
Seite B: Titelnummer 5→6→7→9→10

Das Programm kann bis zu 24 Titel umfassen, wobei auch eine Pause, die Sie zwischen zwei Titeln einfügen, als ein Titel gilt. Beachten Sie bitte, daß Titel mit einer Nummer über 24 mit dieser Funktion nicht programmiert werden können.

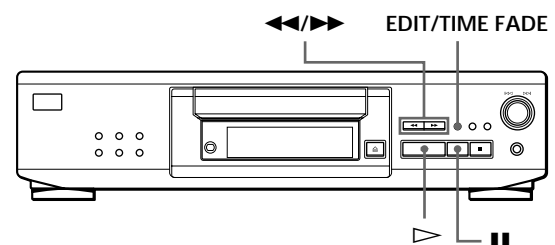

- 1 Drücken Sie, bevor Sie die Wiedergabe starten, EDIT/TIME FADE, bis „EDIT“ erscheint und „TAPE A“ im Display blinkt.
- 2 Geben Sie mit ◀◀ oder ▶▶ die Bandlänge an. Mit jedem Tastendruck auf diese Tasten wechselt die Anzeige im Display wie unten gezeigt, wobei die Bandlänge einer Seite auch angezeigt wird.

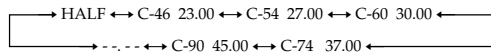

### Wenn Sie „HALF“ wählen

Der CD-Player halbiert die Gesamtspieldauer der CD und behält die ursprüngliche Reihenfolge bei. Beachten Sie, daß Sie „HALF“ nicht auswählen können, wenn sich auf der CD mehr als 24 Titel befinden.

- 3 Drücken Sie EDIT/TIME FADE. Der CD-Player stellt das Programm zusammen. Im Display werden die Titel angezeigt, die in das Programm aufgenommen werden. „TAPE B“ blinkt im Display.
- 4 Wenn Sie auf beide Kassettenseiten aufnehmen wollen, drücken Sie erneut EDIT/TIME FADE. Der CD-Player fügt eine Pause ein und stellt dann das Programm für Seite B zusammen. Im Display erscheinen die programmierten Titel. Wenn Sie nur auf eine Kassettenseite oder auf DAT oder MD aufnehmen, lassen Sie diesen Schritt aus.
- 5 Starten Sie die Aufnahme am Aufnahmedeck, und drücken Sie dann ▷ am CD-Player. Wenn Sie auf beide Seiten einer Kassette aufnehmen, schaltet der Player am Ende des Programms für Seite A in den Pausenmodus.
- 6 Drehen Sie die Kassette um, so daß nun Seite B nach vorn zeigt, und drücken Sie ▷ oder ■ am Player. Die Wiedergabe der restlichen Titel beginnt.

### So beenden Sie Time Edit

Drücken Sie PLAY MODE.

Oder drücken Sie auf der Fernbedienung CONTINUE.

### ☛ Sie können eine beliebige Bandlänge angeben

Stellen Sie die Bandlänge mit ◀◀ AMS ▷▶ ein.

Beispiel: Wenn die Bandlänge einer Seite 30 Minuten und 15 Sekunden beträgt

- 1 Drehen Sie ◀◀ AMS ▷▶, bis die richtige Anzahl von Minuten („30“) im Display erscheint. Dann drücken Sie ◀◀ AMS ▷▶.
- 2 Drehen Sie ◀◀ AMS ▷▶, bis die richtige Anzahl von Sekunden („15“) im Display erscheint. Dann drücken Sie ◀◀ AMS ▷▶.

☛ Wenn Sie nacheinander Titel programmieren, die auf der CD nicht aufeinanderfolgen (z. B. 1, 3, 5 usw.) Zwischen zwei Titeln fügt das Gerät eine Pause (Zugriffszeit) von einer Sekunde ein.

☛ So überprüfen und ändern Sie Ihr Programm  
Siehe Seite 13.

## Ein- oder Ausblenden

Sie können den Ton von Hand ein- oder ausblenden, so daß die Titel nicht allzu abrupt einsetzen oder enden. Beachten Sie jedoch, daß diese Funktion nicht zur Verfügung steht, wenn Sie die Verbindung über den Anschluß DIGITAL OUT (OPTICAL) vorgenommen haben.

### Ein- oder Ausblenden an der gewünschten Stelle



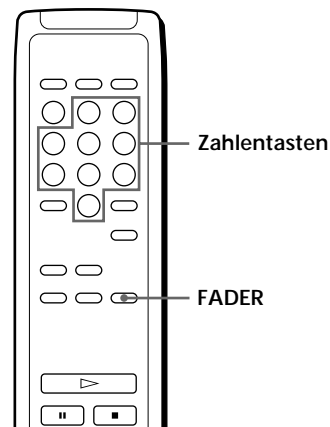

- CDP-XE530

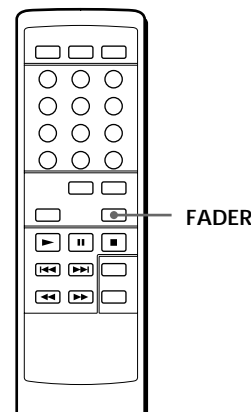

- CDP-XE330



(Fortsetzung)

Zum	Drücken Sie FADER
Starten der Wiedergabe mit Einblenden des Tons	Im Pausemodus. Beim CDP-XE530 blinkt „FADE“. Beim CDP-XE330 leuchtet  auf, und die Anzeige  blinkt. Dann wird der Ton eingeblendet.
Beenden der Wiedergabe mit Ausblenden des Tons	Wenn das Ausblenden des Tons beginnen soll. Beim CDP-XE530 blinkt „FADE“. Beim CDP-XE330 leuchtet  auf, und die Anzeige  blinkt. Dann wird der Ton ausgeblendet, und der CD-Player schaltet in den Pausemodus.

Das Ein- bzw. Ausblenden dauert 5 Sekunden. Wenn Sie FADER während Music Scan drücken (Seite 10), verkürzt sich das Ein- bzw. Ausblenden auf 2 Sekunden (nur CDP-XE530).

## Ändern der Ein- bzw. Ausblendedauer (nur CDP-XE530)

Sie können die Ein- oder Ausblendedauer vor dem Ein- bzw. Ausblenden auf 2 bis 10 Sekunden einstellen. Wenn Sie keine Einstellung vornehmen, dauert das Ein-/Ausblenden 5 Sekunden.

- 1 Drücken Sie vor dem Starten der Wiedergabe FADER.
- 2 Geben Sie mit den Zahlentasten die Ein-/Ausblendedauer an.



### Hinweise



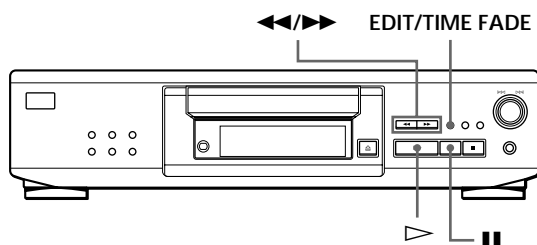

- Die Ein-/Ausblendedauer wird auf 5 Sekunden zurückgesetzt, wenn Sie den CD-Player ausschalten.
- Wenn Sie FADER während Music Scan drücken (Seite 10), verkürzt sich das Ein- bzw. Ausblenden auf 2 Sekunden.

## Ausblenden zu einer bestimmten Zeit (Time Fade) (nur CDP-XE530)

Sie können den CD-Player so einstellen, daß er automatisch ausblendet. Geben Sie dazu die Spieldauer an. Der so eingestellte Wert gilt zweimal, d. h. die Wiedergabe wird am Ende beider Seiten einer Kassette durch Ausblenden des Tons beendet.

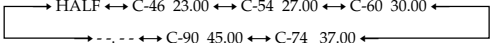

- 1 Drücken Sie, bevor Sie die Wiedergabe starten, EDIT/TIME FADE so oft, bis „T.FADE“ und „TAPE A“ im Display erscheinen.
- 2 Geben Sie mit  oder  die Spieldauer an. Mit jedem Tastendruck auf diese Tasten wechselt die Anzeige im Display wie unten gezeigt, wobei die Bandlänge einer Seite auch angezeigt wird.
 

- 3 Starten Sie mit  die Wiedergabe. Zur festgelegten Zeit wird der Ton ausgeblendet, und der CD-Player schaltet in den Pausemodus. „TAPE B“ erscheint im Display.
- 4 Drehen Sie die Kassette um, so daß nun Seite B nach vorn zeigt, und drücken Sie  oder  am Player. Die Wiedergabe der restlichen Titel beginnt. Der Ton wird erneut zur festgelegten Zeit ausgeblendet.

### Wenn Sie „HALF“ wählen

Der CD-Player stellt als Spieldauer die Hälfte der Gesamtspieldauer ein.

### So beenden Sie Time Fade

Drücken Sie EDIT/TIME FADE.



### Sie können eine beliebige Spieldauer angeben

Lesen Sie bitte unter „Sie können eine beliebige Bandlänge angeben“ auf Seite 15 nach.



### Sie können während Time Fade die CD wechseln



Wenn die Wiedergabe vor der angegebenen Ausblendezeit endet, wenn Sie z. B. Single-CDs auf Band aufnehmen, wechseln Sie die CD. Die angegebene Ausblendezeit wird nur während der Wiedergabe gezählt.



### Sie können die Wiedergabe mit Einblenden des Tons fortsetzen (Schritt 4)

Nachdem Sie die Kassette umgedreht haben, drücken Sie FADER auf der Fernbedienung.

### Hinweise

- Time Fade wird abgebrochen, wenn Sie während des Einstellvorgangs  oder  drücken.
- „HALF“ erscheint nicht, wenn sich auf der CD mehr als 24 Titel befinden.



## Einstellen des Aufnahmepegels (Peak Search)

Der CD-Player sucht den höchsten Pegel in allen aufzunehmenden Titeln, so daß Sie vor Beginn der Aufnahme den Aufnahmepegel einstellen können.

### • CDP-XE530

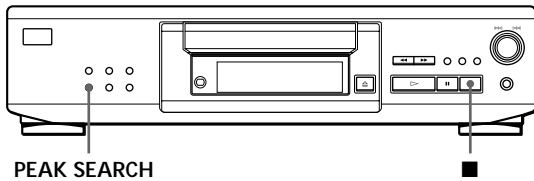

### • CDP-XE330

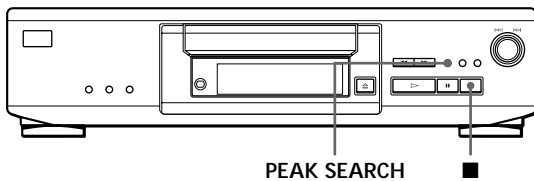

- 1** Drücken Sie vor dem Starten der Wiedergabe PEAK SEARCH.  
„PEAK“ blinkt im Display, und der CD-Player durchsucht die CD nach dem höchsten Pegel. Wenn alle Titel durchsucht sind, wiederholt der CD-Player die Passage mit dem höchsten Pegel.
- 2** Stellen Sie an Ihrem Aufnahmedeck den Aufnahmepegel ein.
- 3** Beenden Sie mit ■ am CD-Player die Funktion Peak Search.  
„PEAK“ wird im Display ausgeblendet.

### Hinweis

Es ist möglich, daß der CD-Player bei derselben CD von Fall zu Fall eine andere Stelle als die Passage mit dem höchsten Pegel erkennt. Der Unterschied zwischen den einzelnen Stellen ist jedoch so gering, daß Sie den Aufnahmepegel trotzdem in jedem Fall präzise einstellen können.

## Hinweise zu CDs

### Umgang mit CDs

- Fassen Sie CDs nur am Rand an, damit sie nicht verschmutzen. Berühren Sie nicht die Oberfläche einer CD.
- Kleben Sie weder Papier noch Klebeband auf die CD.

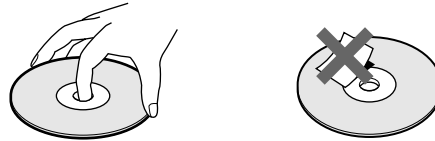

- Setzen Sie die CD weder direktem Sonnenlicht noch Wärmequellen wie zum Beispiel Warmluftauslässen aus. Lassen Sie sie nicht in einem in der Sonne geparkten Auto liegen, denn die Temperaturen im Wageninneren können sehr stark ansteigen.
- Verwenden Sie keinen handelsüblichen Stabilisator. Andernfalls könnten die CD und der CD-Player beschädigt werden.
- Bewahren Sie eine CD nach der Wiedergabe immer in ihrer Hülle auf.

### Reinigung

- Reinigen Sie die CD vor dem Abspielen mit einem Reinigungstuch. Wischen Sie dabei von der Mitte nach außen.



- Verwenden Sie keine Lösungsmittel wie Benzin oder Verdünner und keine handelsüblichen Reinigungsmittel oder Antistatik-Sprays für Schallplatten.

## Störungsbehebung

Sollten an Ihrem Gerät Störungen auftreten, versuchen Sie, diese anhand der folgenden Checkliste zu beheben. Sollte die Störung bestehen bleiben, wenden Sie sich an Ihren Sony-Händler.

### Es ist kein Ton zu hören.

- ➔ Überprüfen Sie, ob das Gerät korrekt angeschlossen ist.
- ➔ Überprüfen Sie, ob Sie den Verstärker korrekt eingestellt haben.
- ➔ Stellen Sie den Ausgangspegel mit LINE OUT LEVEL +/- auf der Fernbedienung ein.

### Die CD wird nicht wiedergegeben.

- ➔ Es wurde keine CD in den Player eingelegt. „- NO DISC -“ (bzw. „no dISC“ beim CDP-XE330) erscheint. Legen Sie eine CD ein.
- ➔ Legen Sie die CD korrekt mit der beschrifteten Seite nach oben in das CD-Fach ein.
- ➔ Reinigen Sie die CD (siehe Seite 17).
- ➔ Im Gerät hat sich Feuchtigkeit niedergeschlagen. Nehmen Sie die CD heraus, und lassen Sie das Gerät etwa eine Stunde lang eingeschaltet (siehe Seite 2).

### Der Aufnahmepegel hat sich geändert.

- ➔ Der Aufnahmepegel ändert sich, wenn Sie den Ausgangspegel während der Aufnahme mit LINE OUT LEVEL +/- auf der Fernbedienung einstellen.

### Die Fernbedienung funktioniert nicht.

- ➔ Entfernen Sie Hindernisse zwischen der Fernbedienung und dem Gerät.
- ➔ Richten Sie die Fernbedienung auf den Fernbedienungssensor  am Gerät.
- ➔ Tauschen Sie alle Batterien in der Fernbedienung gegen neue aus, wenn sie zu schwach sind.

## Technische Daten

### CD-Player

Laser	Halbleiter-Laser ( $\lambda = 780 \text{ nm}$ ) Emissionsdauer: kontinuierlich
Laseremission	max. $44,6 \mu\text{W}^*$ * Gemessen im Abstand von 200 mm von der Linsenoberfläche am optischen Sensorblock mit einer Apertur von 7 mm.
Frequenzgang	2 Hz bis 20 kHz $\pm 0,5 \text{ dB}$
Signal-Rauschabstand	mehr als 100 dB
Dynamikbereich	CDP-XE530: mehr als 98 dB CDP-XE330: mehr als 92 dB
Harmonische Verzerrung	CDP-XE530: unter 0,0045% CDP-XE330: unter 0,005%
Kanaltrennung	mehr als 95 dB

### Ausgänge

	Buchsentyp	Maximaler Ausgangspegel	Lastimpedanz
LINE OUT	Cinchbuchsen	2 V (bei 50 kOhm)	Über 10 kOhm
DIGITAL OUT (OPTICAL)	Optische Ausgangsbuchse	-18 dBm	Wellenlänge: 660 nm
PHONES (nur CDP-XE530)	Stereo-Cinchbuchse	10 mW	32 Ohm

### Allgemeines

Betriebsspannung	220 V – 230 V Wechselstrom, 50/60 Hz
Leistungsaufnahme	CDP-XE530: 11 W CDP-XE330: 10 W
Abmessungen (B/H/T)	ca. 430 × 110 × 290 mm einschließlich vorstehender Teile und Bedienelemente
Gewicht	CDP-XE530: ca. 3,4 kg CDP-XE330: ca. 3,1 kg

### Mitgeliefertes Zubehör

- Audiokabel (2 Cinchstecker – 2 Cinchstecker) (1)
- Fernbedienung (1)
- R6-Batterien (Größe AA) (2)

Änderungen, die dem technischen Fortschritt dienen, bleiben vorbehalten.

## Index

## A

- A↔B Repeat 11
- AMS 9
- Anschließen des Systems 4
- Anschlüsse 4
  - Übersicht 4
- Anspielen. *Siehe* Music Scan
- Ansteuern eines Titels/einer Passage
  - direkt 10
  - durch Abhören des Tons 10
  - durch kurzes Anspielen 10
  - mit AMS 10
  - über das Display 10
- Aufnehmen 14
  - eines Programms 14
  - mit Time Edit 14
- Auspacken 4
- Auswählen der Sprache 8
- Automatischer Musiksensor. *Siehe* AMS

## C

- CD TEXT 8
- Continuous Play 6
- CONTROL A1 5

## E

- Ein-/Ausblenden 15
- Time Fade 16

## F

- Fernbedienung 4

## G

- Gesamtspieldauer 7

## H

- HALF 15

## M

- Music Scan 10

## P

- Peak Search 17
- Programm 12
  - ändern 13
  - für die Aufnahme 14
  - überprüfen 13
- Programme Edit 13

## R

- Restspieldauer 7

## S

- Shuffle Play 11
- Störungsbehebung 18
- Suchen. *Siehe* Ansteuern eines Titels/einer Passage

## T

- Time Edit 14
- Time Fade 16

## U

- Überspielen. *Siehe* Aufnehmen
- Umgang mit CDs 17

## W

- Wiedergabe
  - Continuous Play 6
  - Programme Play 12
  - Repeat Play 10
  - Shuffle Play 11
- Wiederholen
  - alles 10
  - den aktuellen Titel 10
  - eine bestimmte Passage 11

## Teile und Bedienelemente

## Tasten

- A – B 11
- CHECK 13
- CLEAR 13
- CONTINUE 11
- EDIT/TIME FADE 15, 16
- FADER 16
- LANGUAGE 9
- LINE OUT LEVEL +/- 5
- MUSIC SCAN 10
- ⇨ OPEN/CLOSE 6
- PEAK SEARCH 17
- PLAY MODE 11, 12
- PROGRAM 13
- REPEAT 10
- SHUFFLE 11
- TIME 7
- TIME/TEXT 7
- Zahlentasten 10
  - ▷ 6
  - ⏏ 6
  - 6
  - ◀/▶ 10
  - ◀◀/▶▶ 10
  - >10 10

## Schalter

- Ⓛ (Netzschalter) 6

## Anschluß

- DIGITAL OUT (OPTICAL) 5

## Buchsen

- LINE OUT 4
- PHONES 6

## Sonstiges

- CD-Fach 6
- Display 7
- ◀◀ AMS ▶▶ 6
- Ⓛ 4

## WAARSCHUWING

Stel het apparaat niet bloot aan regen of vocht om gevaar voor brand of elektrische schokken te voorkomen. Open de behuizing niet om gevaar voor elektrische schokken te vermijden. Laat eventueel onderhoud over aan een erkende vakhandelaar.

De lasercomponent in dit product kan straling uitzenden die de limiet voor Klasse 1 overschrijdt.

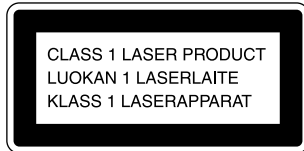

Dit apparaat is geklassificeerd als een CLASS 1 LASER PRODUCT. De aanduiding "CLASS 1 LASER PRODUCT" vindt u aan de achterzijde van het apparaat.

### Voor de klanten in Nederland



Bij dit product zijn batterijen geleverd. Wanneer deze leeg zijn, moet u ze niet weggoien maar inleveren als KCA.

## Voorzorgsmaatregelen

### Veiligheid

- Opgelet — De optische instrumenten waarmee dit toestel is uitgerust, kunnen gevaarlijk zijn voor de ogen.
- Mocht er vloeistof of een klein voorwerp in een van de componenten terechtkomen, verbreek dan de aansluiting op het stopcontact en laat het toestel eerst door een deskundige nakijken alvorens het weer in gebruik te nemen.

### Spanningsbronnen

- Voor u de stekker in het stopcontact steekt, moet u controleren of de voedingsspanning van het toestel overeenstemt met de lokale netspanning. De voedingsspanning staat vermeld op het kenplaatje achteraan op het toestel.
- Zolang het netsnoer op het stopcontact aangesloten is, blijft het toestel onder spanning staan, ook al is het toestel zelf uitgeschakeld.
- Als u het toestel een tijdlang niet zult gebruiken, trek dan de stekker uit het stopcontact. Trek altijd aan de stekker zelf en nooit aan het netsnoer.
- Het netsnoer mag uitsluitend worden vervangen in een erkende werkplaats.

### Opstelling

- Zet het toestel op een plaats met voldoende ventilatie om te voorkomen dat het oververhit raakt.
- Zet het toestel niet op een zachte ondergrond zoals bijvoorbeeld een tapijt waardoor de ventilatieopeningen onderaan kunnen worden afgesloten.
- Stel het toestel niet bloot aan warmtebronnen, directe zonnestraling, overmatig stof of mechanische schokken.

### Werking

- Wanneer het toestel rechtstreeks van een koude in een warme omgeving wordt gebracht, of als deze in een erg vochtige kamer wordt geplaatst, kan op de lens binnenin de CD-speler vocht uit de lucht condenseren. Als dit zich voordoet, zal de CD-speler niet functioneren. Verwijder de CD en laat het apparaat ongeveer een uur aanstaan, zodat alle condens verdwijnt.

### Volumeregeling

- Zet het volume bij het beluisteren van stille passages niet te hard om te voorkomen dat de luidsprekers bij een luide passage worden beschadigd.

### Reiniging

- Reinig de behuizing en de bedieningsorganen met een zachte doek, licht bevochtigd met een mild schoonmaakmiddel. Gebruik geen schuurspoons, schuurmiddel of oplosmiddelen zoals alcohol of benzine.

Mocht u vragen hebben of problemen met de bediening van de CD-speler, aarzel dan niet contact op te nemen met de dichtstbijzijnde Sony handelaar.

## Welkom!

Dank u voor uw aankoop van deze Sony Compact Disc Player. Vooreerst het toestel in gebruik te nemen, moet u deze gebruiksaanwijzing aandachtig lezen en bewaren zodat u ze later nog kunt raadplegen.

## Omtrent deze gebruiksaanwijzing

De instructies in deze gebruiksaanwijzing gelden voor de modellen CDP-XE530 en CDP-XE330. De CDP-XE530 is telkens afgebeeld. Eventuele verschillen in bediening zijn duidelijk vermeld, bijvoorbeeld met "alleen CDP-XE530".

### Opmerkingen

- De instructies in deze gebruiksaanwijzing verwijzen naar de bedieningselementen op de CD-speler. U kunt echter ook de toetsen op de afstandsbediening gebruiken als die dezelfde of vergelijkbare namen hebben.
- In deze gebruiksaanwijzing worden de volgende pictogrammen gebruikt:



Geeft aan dat de functie met de afstandsbediening kan worden bediend.



Hints en tips voor gebruiksgemak.

# Inhoud

---

## Aan de slag

Uitpakken .....	4
De CD-speler aansluiten .....	4

---

## Een CD afspelen .....

6

---

## CD's afspelen

Gebruik van het uitleesvenster .....	7
Een bepaald muziekstuk of een bepaald punt in een muziekstuk zoeken .....	9
Muziekstukken herhaaldelijk afspelen .....	10
In willekeurige volgorde afspelen (Shuffle Play) .....	11
Uw eigen programma samenstellen (Programme Play) .....	12

---

## Vanaf een CD opnemen

Uw eigen programma opnemen .....	14
Een CD opnemen door de bandlengte op te geven (Time Edit) (alleen CDP-XE530) .....	14
Fade in/out .....	15
Het opnameniveau instellen (Peak Search) .....	17

---

## Aanvullende informatie

Opmerkingen betreffende CD's .....	17
Verhelpen van storingen .....	18
Technische gegevens .....	18

---

## Index

Index .....	19
-------------	----

## Uitpakken

Controleer of u onderstaande artikelen hebt ontvangen:

- Audiokabel (1)
- Afstandsbediening (1)
- Twee R6 (type AA) batterijen (2)

## Batterijen in de afstandsbediening plaatsen

U kunt de CD-speler bedienen met de meegeleverde afstandsbediening.

Plaats twee R6 (type AA) batterijen en zorg ervoor dat de + en – polen op de batterijen overeenkomen met de tekening binnenin het batterijvak. Plaats eerst het negatieve (–) uiteinde en duw de batterij dan naar beneden tot het positieve (+) uiteinde op zijn plaats wordt geklikt. Als u de afstandsbediening gebruikt, moet u die op de afstandsbedieningssensor  op de speler richten.

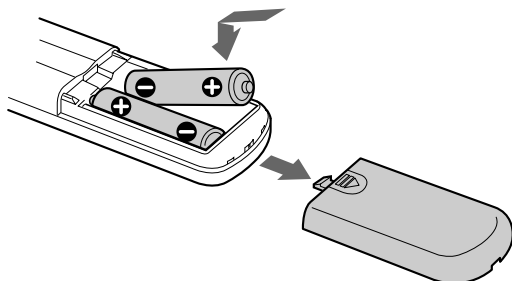

### Wanneer batterijen vervangen

Bij normaal gebruik gaan de batterijen ongeveer zes maanden mee. Wanneer het toestel niet langer goed met de afstandsbediening kan worden bediend, moeten de batterijen worden vervangen door nieuwe.

### Opmerkingen

- Stel de afstandsbediening niet bloot aan grote hitte of hoge vochtigheid.
- Laat niets in de behuizing van de afstandsbediening vallen, vooral bij het vervangen van de batterijen.
- Stel de afstandsbedieningssensor niet bloot aan krachtige verlichting zoals rechtstreeks zonlicht of fluorescentieverlichting. Daardoor kan de werking worden verstoord.
- Als u de afstandsbediening gedurende lange tijd niet gebruikt, moet u de batterijen verwijderen om schade als gevolg van batterijlekkage en corrosie te voorkomen.

## De CD-speler aansluiten

### Overzicht

In dit gedeelte wordt beschreven hoe u de CD-speler moet aansluiten op de versterker. Vergeet niet elke component af te zetten voordat u die aansluit.

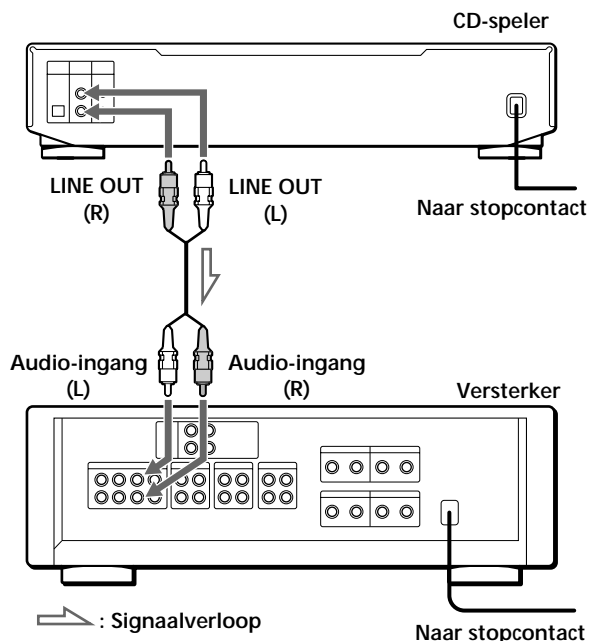

### Welke snoeren hebt u nodig?

Audiokabel (meegeleverd) (1)

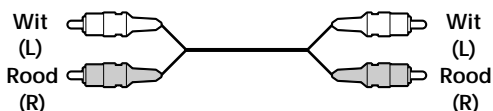

### Aansluitingen

Bij het aansluiten van de audiokabel moet u erop letten dat de kleurcodes van de kabel op de juiste aansluitingen van de componenten passen: rood (rechts) op rood en wit (links) op wit. Druk de stekkers stevig aan om gebrom en ruis te voorkomen.

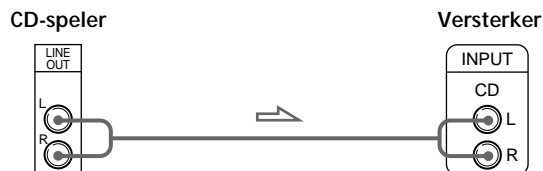

## U kunt het uitgangsniveau van de versterker regelen



Druk op LINE OUT LEVEL +/- op de afstandsbediening. Het uitgangsniveau kan met -20 dB worden verlaagd.

Wanneer u het uitgangsniveau verlaagt, verschijnt "FADE" (of  bij de CDP-XE330) in het uitleesvenster.

Wanneer u het toestel afzet, keert het uitgangsniveau automatisch terug naar het maximum.

- **Als u beschikt over een digitale component zoals een digitale versterker, D/A-omzetter, DAT of MD.**

Sluit de component met behulp van de optische kabel (niet meegeleverd) aan via DIGITAL OUT (OPTICAL).

Verwijder de dop en steek de stekker van de optische kabel in.

Merk op dat de volgende functies met deze aansluiting niet beschikbaar zijn:

- Fade In/Out (zie pagina 15)
- Time Fade (zie pagina 16)
- Regeling van het uitgangsniveau met de LINE OUT LEVEL +/- toetsen op de afstandsbediening (zie hierboven)

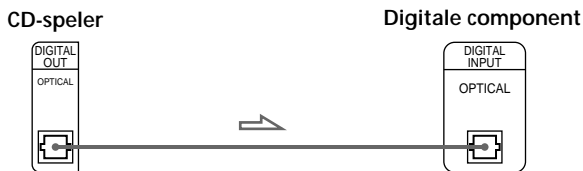
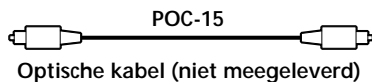

### Opmerking

Bij aansluiting via DIGITAL OUT (OPTICAL) kan ruis optreden bij weergave van andere CD software dan muziek, zoals bijvoorbeeld een CD-ROM.



## Als u beschikt over een Sony component met CONTROL A1 aansluiting (alleen CDP-XE530)

Sluit de component aan via CONTROL A1. U kunt de bediening van audiosystemen bestaande uit losse Sony componenten vergemakkelijken. Meer details hierover staan te lezen in de gebruiksaanwijzing van het "S-Link™/CONTROL-A1 Control System".

## Het netsnoer aansluiten

Steek de stekker in een stopcontact.

## De volgende stap?

*De CD-speler is nu klaar voor gebruik.*

*Als u voor het eerst een CD gaat afspelen, lees dan verder bij "Een CD afspelen" op pagina 6.*

*Zie de volgende hoofdstukken voor de overige handelingen.*

# Een CD afspelen

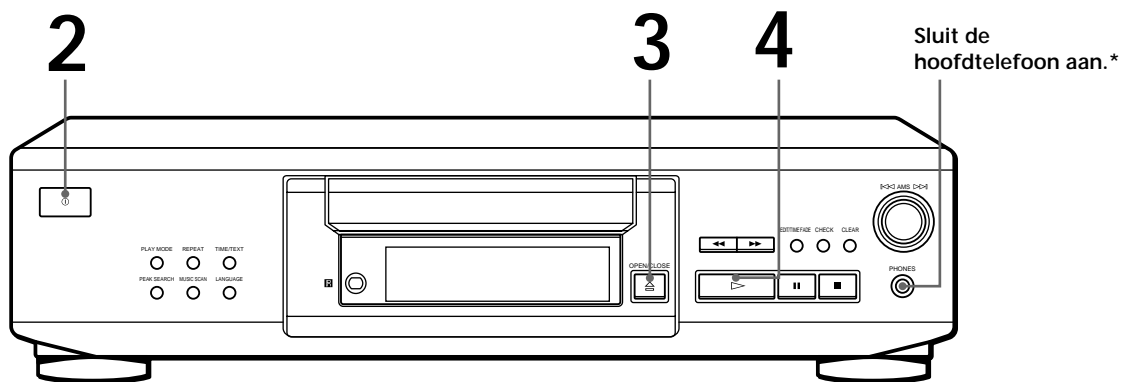

\* Alleen CDP-XE530

- Zie pagina 4 – 5 voor aansluiting.

Als u de CD-speler inschakelt met een CD in de lade kunt u de CD automatisch vanaf het begin afspelen. Als u een in de handel verkrijgbare timer aansluit, kunt u de CD op elk gewenst moment afspelen.

U kunt het uitgangsniveau regelen met LINE OUT LEVEL +/- op de afstandsbediening .

U kunt het hoofdtelefoonvolume regelen op de afstandsbediening (alleen CDP-XE530) Sluit de hoofdtelefoon aan op PHONES en regel het volume met LINE OUT LEVEL +/- op de afstandsbediening.

**1** Zet de versterker aan en kies de CD-speler zodat u de CD kunt beluisteren.

**2** Druk op (Aan/uit) om de CD-speler aan te zetten.

**3** Druk op OPEN/CLOSE en leg een CD op de lade.

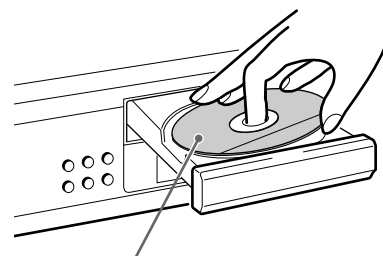

Met het etiket naar boven

**4** Druk op . De CD-lade wordt gesloten en alle muziekstukken worden eenmaal afgespeeld (Continuous Play). Regel het volume op de versterker.

## De weergave stoppen

Druk op .

Om	Handeling
Te pauzeren	Druk op
De weergave na een pauze te hervatten	Druk op  of
Naar het volgende muziekstuk te gaan	Draai  AMS  rechtsom
Naar het vorige muziekstuk te gaan	Draai  AMS  linksom
De weergave te stoppen en de CD te verwijderen	Druk op  OPEN/CLOSE



## Gebruik van het uitleesvenster

In het uitleesvenster verschijnt informatie over de CD.

- CDP-XE530

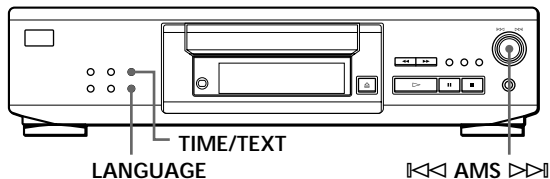

- CDP-XE330

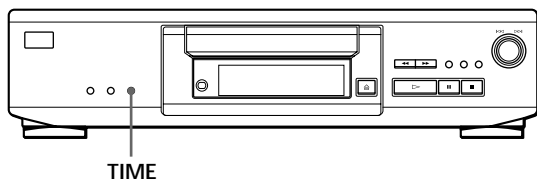

- CDP-XE530

- CDP-XE330

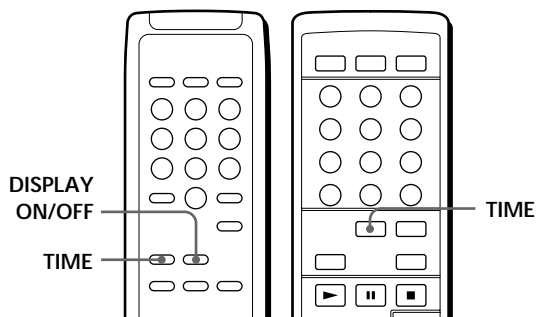

### Het totale aantal en de speelduur van de muziekstukken controleren

Druk op TIME/TEXT (of TIME op de afstandsbediening en voor de CDP-XE330) voor u de weergave start.

In het uitleesvenster verschijnen het totale aantal muziekstukken, de totale speelduur en de muziekkalender.

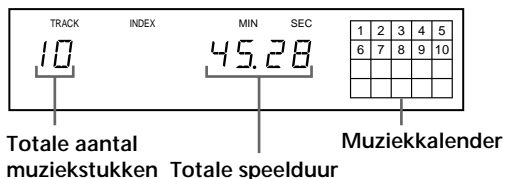

In de Shuffle Play stand ("SHUFFLE" verschijnt in het uitleesvenster; zie pagina 11) wordt tussen de muziekstukken in een onderbreking van één seconde gevoegd. Deze tijd wordt automatisch bij de totale speelduur in het uitleesvenster geteld.

De informatie verschijnt ook wanneer u op  $\square$  OPEN/CLOSE drukt om de CD-lade te sluiten.

### Informatie in het uitleesvenster tijdens de weergave

Tijdens het afspelen van een CD, verschijnen het huidige muziekstuknummer, het indexnummer (alleen CDP-XE530), de totale speelduur en de muziekkalender in het uitleesvenster.

- CDP-XE530

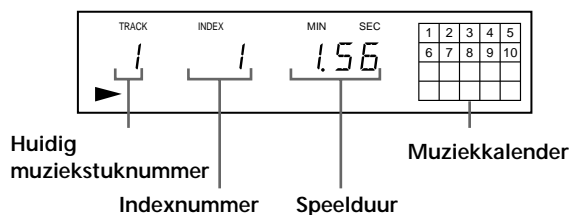

- CDP-XE330

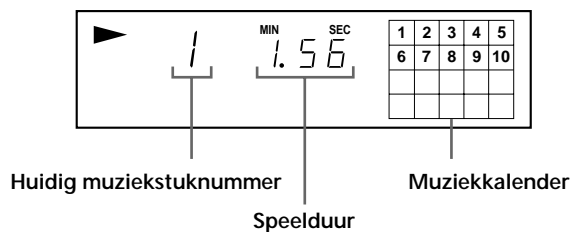

De muziekstuknummers verdwijnen na het afspelen van de muziekkalender.

### De resterende tijd controleren

Telkens als u bij het afspelen op TIME/TEXT (of TIME op de afstandsbediening en voor CDP-XE330) drukt, verandert het uitleesvenster als volgt.

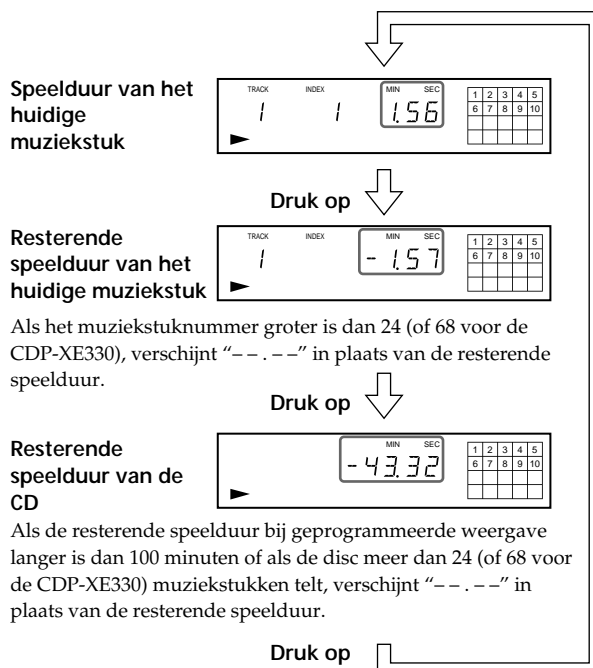

## De informatie van CD TEXT discs (alleen CDP-XE530) controleren

CD TEXT discs bevatten informatie zoals disctitels of artiestennamen die is opgeslagen op een plaats waar bij gewone discs geen informatie is opgeslagen. De CD TEXT informatie verschijnt in het uitleesvenster zodat u de huidige disctitel, artiestennaam en muziekstuktitel kunt controleren. Wanneer de speler CD TEXT discs detecteert, verschijnt het bericht "CD TEXT" in het uitleesvenster. Bij een meertalige CD TEXT disc, verschijnen de berichten "CD TEXT" en "MULTI" in het uitleesvenster. Als u de informatie in een andere taal wilt opvragen, zie "De informatie van CD TEXT discs in andere talen controleren" op pagina 8.

Bij elke druk op TIME/TEXT (of TIME op de afstandsbediening) verschijnt het volgende in het uitleesvenster.

- Alvorens de weergave te starten

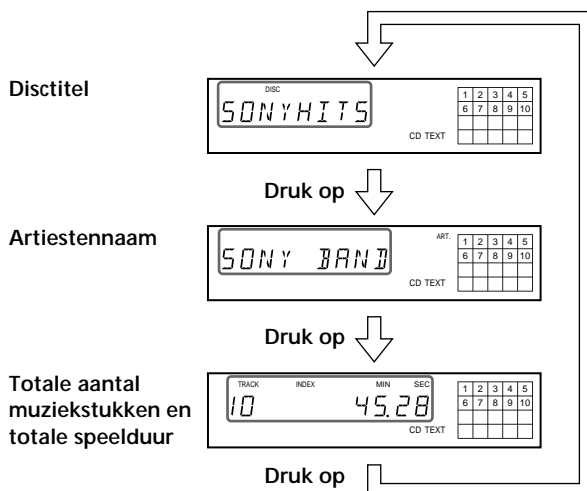

- Tijdens het afspelen van de disc

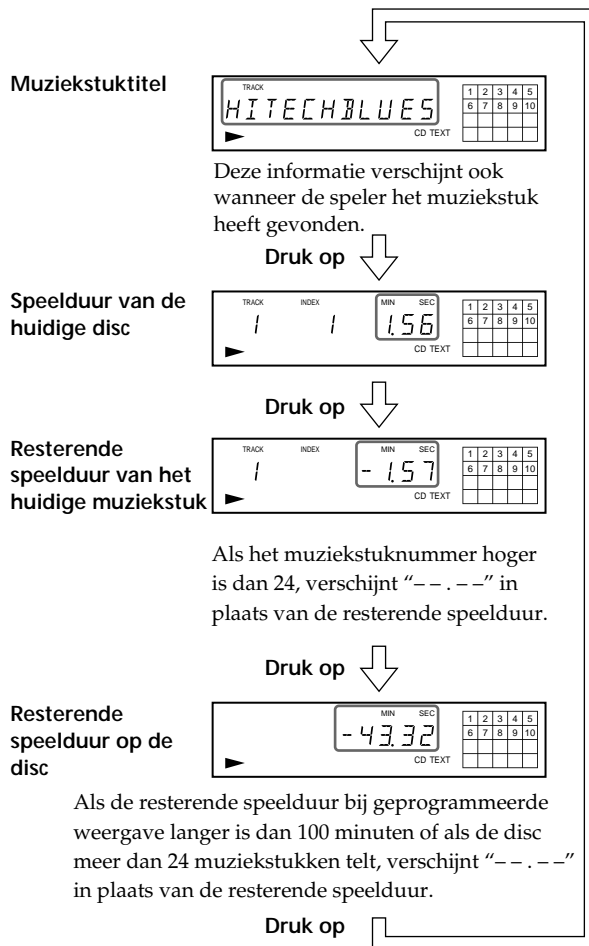

Als een titel of naam meer dan 12 tekens telt, lichten de eerste 12 tekens op nadat alle tekens over het uitleesvenster zijn gerold.

### Opmerkingen

- Afhankelijk van de disc verschijnen niet alle tekens in het uitleesvenster.
- Deze CD-speler kan enkel de disctitels, muziekstuktitels en artiestennamen van CD TEXT discs laten verschijnen. Andere informatie kan niet worden weergegeven.

## De informatie van CD TEXT discs in andere talen controleren (alleen CDP-XE530)

Bij een meertalige CD TEXT disc kunt u zelf de taal kiezen waarin de informatie wordt verstrekt. Als de CD-speler een dergelijke CD TEXT disc detecteert, verschijnt de huidige taal na "CD TEXT" en "MULTI" in het uitleesvenster.

Als de CD-speler geen taal kan lezen die is opgeslagen op een CD TEXT disc, verschijnt "<OTHER LANG>" in het uitleesvenster nadat de speler de disc heeft gedetecteert.

- 1 Druk op LANGUAGE voor het afspelen van een CD TEXT disc.  
"SELECT LANG" en de huidige taal verschijnen in het uitleesvenster.
- 2 Draai aan **AMS** tot de gewenste taal verschijnt in het uitleesvenster.
- 3 Druk op **AMS** om de taal te kiezen.  
"READING TEXT" verschijnt even, waarna de nieuw gekozen taal verschijnt in het uitleesvenster.
- 4 Druk herhaaldelijk op TIME/TEXT (of TIME op de afstandsbediening) tot de gewenste informatie verschijnt (zie pagina 8).

**Opmerkingen**

- Als uw CD TEXT disc niet van andere talen is voorzien, verschijnt "CAN'T SELECT" in het uitleesvenster wanneer u op de LANGUAGE toets drukt.
- Als u bij het afspelen van de CD TEXT disc op LANGUAGE drukt, verschijnt de huidige taal tijdelijk.
- De gekozen taal blijft behouden tot u het toestel afzet.

**De indicaties in het uitleesvenster uitschakelen (alleen CDP-XE530)**

Bij elke druk op DISPLAY ON/OFF op de afstandsbediening tijdens het afspelen van een disc, wordt het uitleesvenster afwisselend aan- en uitgeschakeld.

Zelfs wanneer het uitleesvenster is uitgeschakeld, wordt het aangeschakeld in de pauze- of stopstand. Wanneer u de weergave hervat, wordt het weer uitgeschakeld.

Wanneer u voor de weergave op DISPLAY ON/OFF drukt om het uitleesvenster uit te schakelen, verschijnt "DISPLAY OFF" en wanneer u op de toets drukt om het uitleesvenster aan te schakelen, verschijnt "DISPLAY ON".

**Een bepaald muziekstuk of een bepaald punt in een muziekstuk zoeken**

U kunt tijdens het afspelen snel een bepaald muziekstuk opzoeken met behulp van de AMS (automatische muziksensoren) op de CD-speler of de cijfertoetsen op de afstandsbediening.

U kunt tijdens het afspelen van een CD ook een bepaald punt in een muziekstuk zoeken.

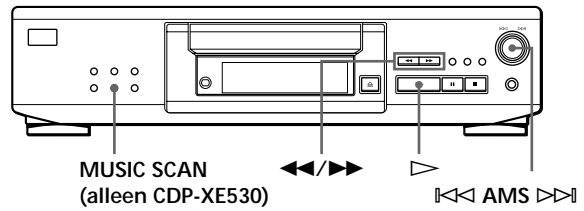

• CDP-XE530

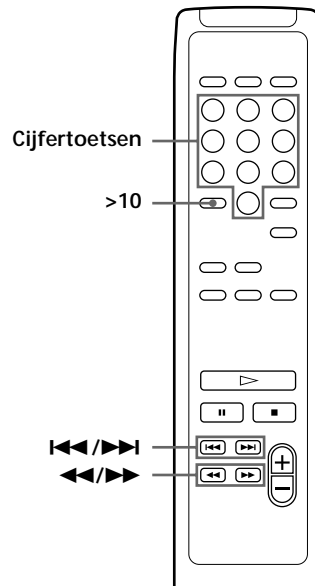

• CDP-XE330

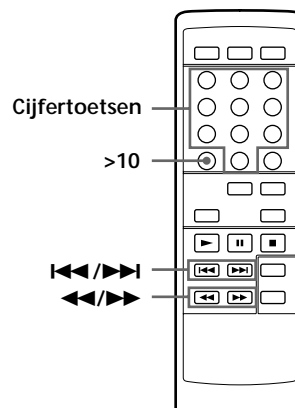

(vervolg)

Zoeken naar	U moet
Volgende muziekstukken	◀◀ AMS ▶▶ rechtsom draaien tot u het muziekstuk hebt gevonden. Als u de afstandsbediening gebruikt, druk dan herhaaldelijk op ▶▶ tot u het muziekstuk hebt gevonden.
Het huidige of vorige muziekstukken	◀◀ AMS ▶▶ linksom draaien tot u het muziekstuk hebt gevonden. Als u de afstandsbediening gebruikt, druk dan herhaaldelijk op ◀◀ tot u het muziekstuk hebt gevonden.
Een bepaald muziekstuk (direct)	◀◀ AMS ▶▶ draaien tot u het gewenste muziekstuk hebt gevonden. Als u de afstandsbediening gebruikt, druk dan op de cijfertoets van het muziekstuk.
Zoeken door elk muziekstuk 10 seconden af te spelen (Music Scan) (alleen CDP-XE530)	Op MUSIC SCAN drukken. Als u het gewenste muziekstuk hebt gevonden, druk dan op ▷ om de weergave van het muziekstuk te starten.
Een bepaald punt door te luisteren	▶▶ (vooruit) of ◀◀ (achteruit) ingedrukt houden tot u het punt hebt gevonden.
Een bepaald punt in de pauze via het uitleesvenster	▶▶ (vooruit) of ◀◀ (achteruit) ingedrukt houden tot u het punt hebt gevonden. Ondertussen wordt het geluid onderdrukt.

**💡 Om direct een muziekstuknummer groter dan 10 te zoeken**  
 Druk eerst op >10 en vervolgens op de betreffende cijfertoetsen. Gebruik toets 10 om "0", in te voeren.  
 Voorbeeld: Om muziekstuknummer 30 af te spelen  
 Druk eerst op >10 en vervolgens op 3 en 10.

**💡 U kunt de speelduur verlengen tijdens Music Scan (alleen CDP-XE530)**  
 Druk herhaaldelijk op MUSIC SCAN tot de gewenste speelduur (10, 20 of 30) verschijnt in het uitleesvenster. Bij elke druk op de toets verandert de speelduur.

**Opmerking**  
 Als "- OVER -" (of "⏪ ⏩" voor de CDP-XE330) verschijnt in het uitleesvenster, was de disc ten einde terwijl u op ▶▶ drukte. Druk op ◀◀ of draai ◀◀ AMS ▶▶ linksom om terug te keren.

## Muziekstukken herhaaldelijk afspelen

U kunt muziekstukken herhaaldelijk afspelen in elke weergavestand.

### • CDP-XE530

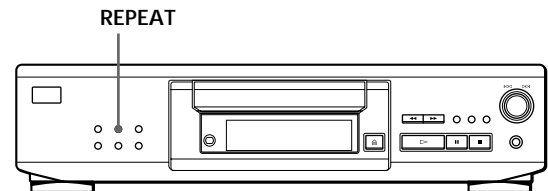

### • CDP-XE330

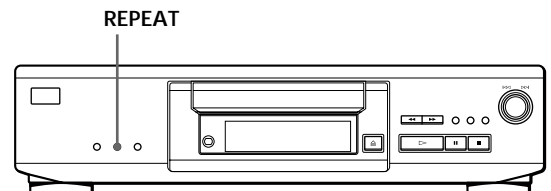

Druk op REPEAT tijdens het afspelen van een disc. "REPEAT" verschijnt in het uitleesvenster. De CD-speler herhaalt de muziekstukken als volgt:

Bij	Herhaalt de speler
Continuous Play (pagina 6)	Alle muziekstukken
Shuffle Play (pagina 11)	Alle muziekstukken in willekeurige volgorde
Programme Play (pagina 12)	Hetzelfde programma

**Repeat Play annuleren**  
 Druk tweemaal op REPEAT.

## Het huidige muziekstuk herhalen (Repeat 1)

U kunt het huidige muziekstuk herhalen in elke weergavestand.

Tijdens de weergave van het gewenste muziekstuk drukt u herhaaldelijk op REPEAT tot "REPEAT 1" verschijnt in het uitleesvenster.

**Repeat 1 annuleren**  
 Druk op REPEAT.

## Een bepaalde passage herhalen (A↔B Repeat) (alleen CDP-XE530)

U kunt een bepaald stuk van een muziekstuk herhaaldelijk afspelen. Dat kan nuttig zijn om bijvoorbeeld tekst uit het hoofd te leren. Merk op: u kunt geen passage herhalen dat twee muziekstukken omvat.

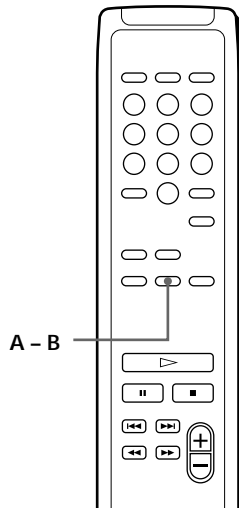

- 1 Druk tijdens de weergave van een disc op A – B op de afstandsbediening aan het begin van een passage (punt A) die u herhaaldelijk wilt afspelen. “A-” of “REPEAT A-” knippert in het uitleesvenster.
- 2 Aan het eind van de passage (punt B) drukt u nogmaals op A – B. “REPEAT A-B” verschijnt. Het gemarkeerde stuk wordt dan herhaaldelijk afgespeeld.

### A↔B Repeat annuleren

Druk op REPEAT.

### Een nieuw beginpunt instellen

U kunt het gedeelte verplaatsen door het beginpunt te wijzigen.

- 1 Druk op A – B terwijl het gemarkeerde stuk wordt herhaald. Het eindpunt B wordt dan het nieuwe beginpunt A. “A-” of “REPEAT A-” knippert in het uitleesvenster.
- 2 Aan het eind van de passage (punt B) drukt u nogmaals op A – B. “REPEAT A-B” verschijnt. Het nieuw gemarkeerde stuk wordt dan herhaaldelijk afgespeeld.

-  **Als u opnieuw wilt starten vanaf beginpunt A**  
Druk op ▷ tijdens A ↔ B Repeat.

## In willekeurige volgorde afspelen (Shuffle Play)

U kunt de CD-speler muziekstukken laten “schudden” en in willekeurige volgorde afspelen.

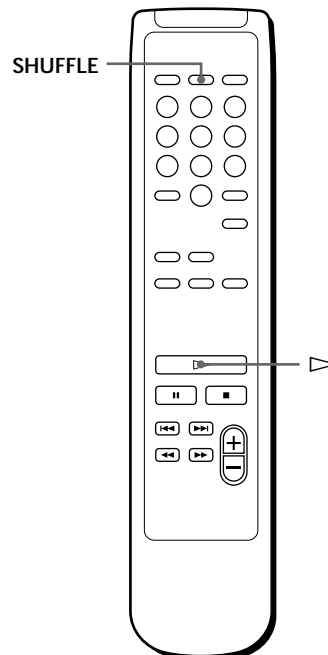
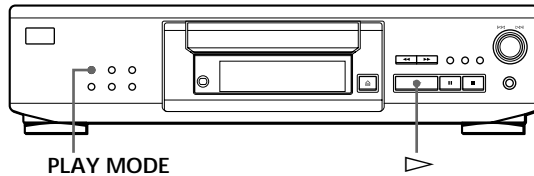

- 1 Druk herhaaldelijk op PLAY MODE tot “SHUFFLE” verschijnt in het uitleesvenster. Als u de afstandsbediening gebruikt, druk dan op SHUFFLE.
- 2 Druk op ▷ om Shuffle Play te starten. De  indicatie verschijnt terwijl de speler de muziekstukken aan het “schudden” is.

### Shuffle Play annuleren

Druk tweemaal op PLAY MODE.

Als u de afstandsbediening gebruikt, druk dan op CONTINUE.

-  **Shuffle Play kan tijdens de weergave worden gestart**  
Druk herhaaldelijk op PLAY MODE tot “SHUFFLE” verschijnt in het uitleesvenster. Als u de afstandsbediening gebruikt, druk dan op SHUFFLE. Shuffle Play begint vanaf het huidige muziekstuk.

## Uw eigen programma samenstellen (Programme Play)

U kunt zelf de volgorde van de muziekstukken op een disc bepalen en zo uw eigen programma samenstellen. Het programma kan uit maximum 24 muziekstukken bestaan.

- CDP-XE530

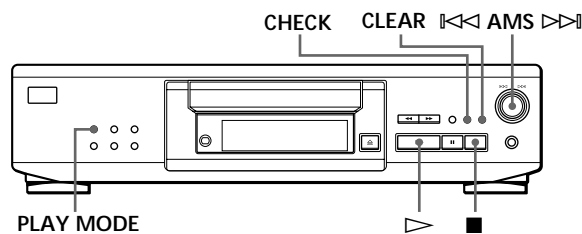

- CDP-XE330

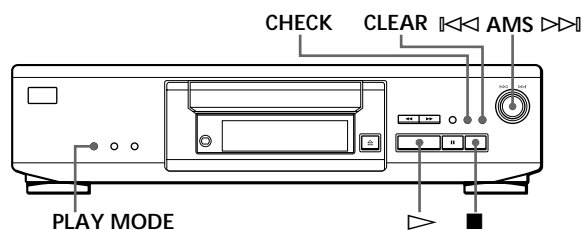

## Uw eigen programma samenstellen op de CD-speler

- 1 Druk herhaaldelijk op PLAY MODE tot "PROGRAM" verschijnt in het uitleesvenster voor het afspelen begint.
- 2 Draai aan <<< AMS >>> tot het gewenste muziekstuknummer verschijnt in het uitleesvenster.

- CDP-XE530

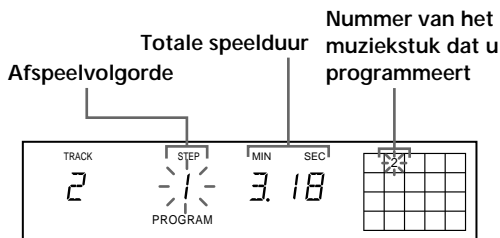

- CDP-XE330

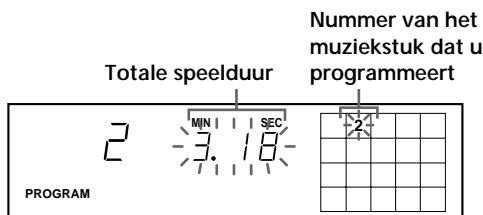

- 3 Druk op <<< AMS >>> om het muziekstuk te kiezen.

- CDP-XE530

Laatst geprogrammeerde muziekstuk      Afspeelvolgorde      Totale speelduur

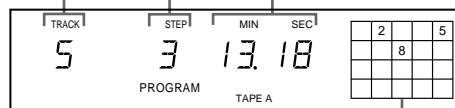

Geprogrammeerde muziekstukken

- CDP-XE330

Laatst geprogrammeerde muziekstuk      Afspeelvolgorde

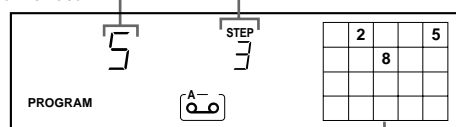

Na één seconde      Geprogrammeerde muziekstukken

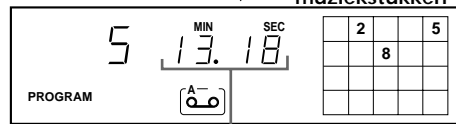

Totale speelduur

Als u zich hebt vergist

Druk op CLEAR en herhaal stap 2 en 3.

- 4 Herhaal stap 2 en 3 om de muziekstukken in de gewenste volgorde te programmeren.

- 5 Druk op >>> om Programme Play te starten.

### Programme Play annuleren

Druk op PLAY MODE.

- 💡 Wanneer muziekstukken die niet achtereenvolgens zijn genummerd op de disc na elkaar worden geprogrammeerd (b.v. 1, 3, 5 enz.)

Wordt een pauze van één seconde ingelast tussen de muziekstukken.

- 💡 Het programma blijft bewaard tot u het wist (zie pagina 13) of tot u op OPEN/CLOSE drukt.

Het samengestelde programma blijft bewaard, zelfs na afloop van Programme Play of wanneer u een andere weergavestand kiest.

### Opmerkingen

- De totale speelduur verschijnt niet als die langer is dan 100 minuten.
- Als u meer dan 24 muziekstukken (of meer dan 68 voor de CDP-XE330) probeert te programmeren, verschijnt "----" in plaats van de totale speelduur.
- "PROGRAM FULL" (of "FULL" voor de CDP-XE330) verschijnt in het uitleesvenster wanneer u een muziekstuk probeert toe te voegen aan een programma dat al 24 muziekstukken bevat.

## Een programma samenstellen met behulp van de afstandsbediening

### • CDP-XE530

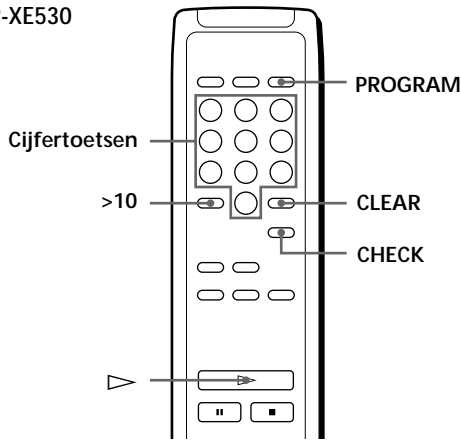

### • CDP-XE330

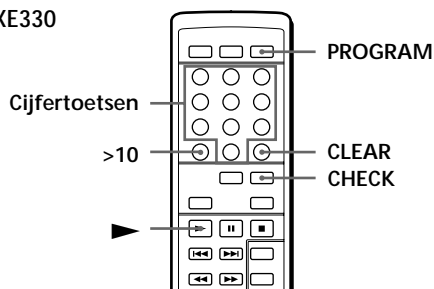



- 1 Druk op PROGRAM voor het afspelen begint. "PROGRAM" verschijnt in het uitleesvenster.
- 2 Geef met de cijfertoetsen de nummers op van de muziekstukken in de volgorde waarin u deze in het programma wilt zetten.  
Voorbeeld: Om de muziekstukken 2, 8 en 5 te programmeren.  
Druk achtereenvolgens op de cijfertoetsen 2, 8 en 5.

Om een muziekstuknummer hoger dan 10 te kiezen.  
Gebruik de >10 toets (zie pagina 10).

Als u zich hebt vergist.



Druk op CLEAR en vervolgens op het juiste muziekstuknummer.

- 3 Druk op  (of  voor de CDP-XE330) om Programme Play te starten.

### Programme Play annuleren

Druk op CONTINUE.

### Tijdens het afspelen kunt u de totale speelduur controleren met behulp van de afstandsbediening (Programme Edit)

Om een muziekstuk te kiezen drukt u op  of  en controleer de totale speelduur. Druk vervolgens op PROGRAM om uw keuze te bevestigen.

### Opmerkingen

- De totale speelduur verschijnt niet in het uitleesvenster als deze langer is dan 100 minuten.
- Als u meer dan 24 muziekstukken (of meer dan 68 voor de CDP-XE330) probeert te programmeren, verschijnt "--. --" in plaats van de totale speelduur.
- "PROGRAM FULL" (of "FULL" voor de CDP-XE330) verschijnt in het uitleesvenster wanneer u een muziekstuk probeert toe te voegen aan een programma dat al 24 muziekstukken bevat.

### De afspeelvolgorde controleren





U kunt uw programma nog eens bekijken voor- of nadat u begint met afspelen.

Druk op CHECK.

Bij elke druk op deze toets verschijnt het muziekstuknummer in de geprogrammeerde volgorde in het uitleesvenster. Na het laatste muziekstuk van het programma verschijnt "- END -" (of "End" voor de CDP-XE330) in het uitleesvenster, waarna de oorspronkelijke indicatie verschijnt. Als u de volgorde bekijkt tijdens het afspelen, worden alleen de resterende muziekstuknummers getoond.

### De afspeelvolgorde wijzigen

Voor u begint met afspelen kunt u het programma nog wijzigen.

Om	Handeling
Een muziekstuk te wissen	Druk op CHECK tot het muziekstuk dat u wilt wissen verschijnt in het uitleesvenster en druk vervolgens op CLEAR.
Het laatste muziekstuk in het programma te wissen	Druk op CLEAR. Bij elke druk op de toets wordt het laatste muziekstuk gewist.
Muziekstukken toe te voegen aan het eind van het programma	Draai aan  AMS  tot het muziekstuknummer dat u wilt toevoegen verschijnt en druk vervolgens op  AMS  . Wanneer u de afstandsbediening gebruikt, druk dan op de cijfertoetsen van de muziekstukken die u wilt toevoegen.
Het hele programma te wijzigen	Hou CLEAR ingedrukt tot "CLEAR" (op de CDP-XE530) of "CLEAR" (op de CDP-XE330) verschijnt in het uitleesvenster. Stel een nieuw programma samen door de programmeerprocedure te volgen.

## Uw eigen programma opnemen

U kunt een programma dat u hebt samengesteld opnemen op cassette, DAT of MD. Het programma mag 24 muziekstukken bevatten.

Door tijdens het programmeren een pauze in te lassen, kunt u het programma in tweeën delen zodat u het op beide kanten van de cassette kunt opnemen.

• CDP-XE530

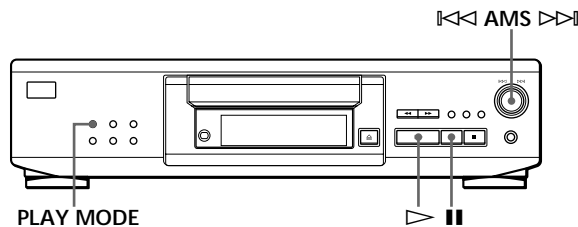

• CDP-XE330

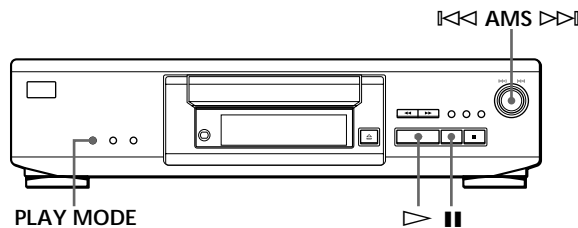

**1** Maak het programma (voor kant A wanneer u op cassette opneemt) en controleer de totale speelduur in het uitleesvenster. Volg stap 1 tot 4 van "Uw eigen programma samenstellen op de CD-speler" op pagina 12 of stap 1 en 2 van "Een programma samenstellen met behulp van de afstandsbediening" op pagina 13. "TAPE A" (of voor de CDP-XE330) verschijnt in het uitleesvenster.

**2** Om op beide kanten van een cassette op te nemen, drukt u op om een pauze in te lassen. "P" en "TAPE B" (of voor de CDP-XE330) verschijnen in het uitleesvenster en "0.00". Wanneer u op één kant van de cassette of op een DAT of MD opneemt, sla deze stap dan over en ga naar stap 4.

**Een pauze wordt als een muziekstuk beschouwd**  
Door een pauze in te lassen kunnen maximum 23 muziekstukken worden geprogrammeerd.

**3** Herhaal stap 1 om het programma samen te stellen voor kant B.

**4** Begin op te nemen met het deck en druk op op de CD-speler.

Als u op beide kanten van de cassette opneemt, stopt de CD-speler aan het eind van het programma voor kant A.

**5** Als u op kant B gaat opnemen, draait u de cassette om en drukt u op of op de CD-speler om het afspelen te hervatten.

**Uw programma controleren en wijzigen**

Zie pagina 13.

"TAPE A" (of voor de CDP-XE330) verschijnt terwijl u het programma controleert voor kant A en

"TAPE B" (of voor de CDP-XE330) verschijnt terwijl u het programma controleert voor kant B.

**U wilt muziekstukken die niet op elkaar volgen op de CD achtereenvolgens programmeren (b.v. 1, 3, 5 enz.)**

Er wordt een pauze van één seconde tussen de muziekstukken gevoegd.

## Een CD opnemen door de bandlengte op te geven (Time Edit) (alleen CDP-XE530)

U kunt een programma samenstellen dat de lengte van de cassette niet overschrijdt en waarbij de oorspronkelijke volgorde van de disc bewaard blijft. Het is wel mogelijk dat het laatste muziekstuk van elke kant van de disc wordt veranderd om de opnameduur aan te passen aan de lengte van de cassette.

b.v. Kant A: muziekstuknummer 1→2→3→4→8  
Kant B: muziekstuknummer 5→6→7→9→10

Het programma kan maximaal 24 muziekstukken bevatten (een pauze tussen muziekstukken wordt als een muziekstuk geteld). Houd er rekening mee dat muziekstukken met een nummer hoger dan 24 niet volgens dit systeem kunnen worden geprogrammeerd.

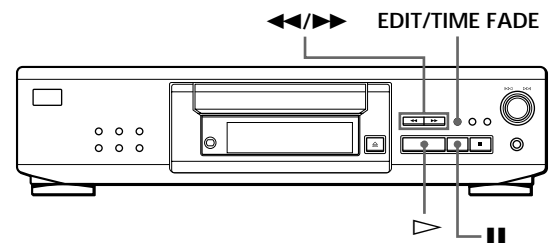



- 1 Druk voor het afspelen op EDIT/TIME FADE tot "EDIT" verschijnt en "TAPE A" knippert in het uitleesvenster.
- 2 Druk op ◀ of ▶ om de bandlengte op te geven. Bij elke druk op deze toetsen verandert het uitleesvenster zoals hieronder afgebeeld met de bandlengte van één kant.
 

→ HALF ↔ C-46 23.00 ↔ C-54 27.00 ↔ C-60 30.00 ←  
 → --- ↔ C-90 45.00 ↔ C-74 37.00 ←

**U selecteert "HALF"**  
Het toestel splitst de totale speelduur van de disc op in twee en behoudt daarbij de oorspronkelijke volgorde. Houd er rekening mee dat u "HALF" niet kunt selecteren als de CD meer dan 24 muziekstukken bevat.
- 3 Druk op EDIT/TIME FADE om het programma samen te stellen. In het uitleesvenster verschijnen de muziekstukken die moeten worden opgenomen. "TAPE B" knippert in het uitleesvenster.
- 4 Druk nogmaals op EDIT/TIME FADE om op beide kanten van de cassette op te nemen. Er wordt automatisch een pauze ingelast, waarna het programma voor kant B wordt samengesteld. De geprogrammeerde muziekstukken verschijnen in het uitleesvenster. Sla deze stap over wanneer u opneemt op één kant van de cassette of op een DAT of MD.
- 5 Begin op te nemen met het deck en druk op ▷ op de CD-speler. Als u op beide kanten van de cassette opneemt, stopt de CD-speler aan het eind van het programma voor kant A.
- 6 Als u op kant B gaat opnemen, draait u de cassette om en drukt u op ▷ of || op de CD-speler om het afspelen te hervatten.

### Time Edit annuleren

Druk op PLAY MODE.

Druk op CONTINUE wanneer u gebruik maakt van de afstandsbediening.

### U kunt de bandlengte naar believen opgeven

U kunt de bandlengte instellen met behulp van ◀◀ AMS ▶▶.

Voorbeeld: de bandlengte van één kant is 30 minuten en 15 seconden

1 Om de minuten in te stellen, draait u aan ◀◀ AMS ▶▶ tot "30" verschijnt in het uitleesvenster waarna u op ◀◀ AMS ▶▶ drukt.

2 Om de seconden in te stellen, draait u aan ◀◀ AMS ▶▶ tot "15" verschijnt in het uitleesvenster, waarna u op ◀◀ AMS ▶▶ drukt.

 U wilt muziekstukken die niet op elkaar volgen op de CD achtereenvolgens programmeren (b.v. 1, 3, 5 enz.) Er wordt een pauze van één seconde tussen de muziekstukken gevoegd.

 Uw programma controleren en wijzigen  
Zie pagina 13.

## Fade in/out

U kunt het geluid manueel langzaam harder (fade in) of zachter (fade out) laten worden, zodat de muziekstukken niet te abrupt beginnen of eindigen. Houd er rekening mee dat deze functie niet werkt als u de DIGITAL OUT (OPTICAL) aansluiting gebruikt.

## In- of uitvloeien in een bepaald punt

- CDP-XE530

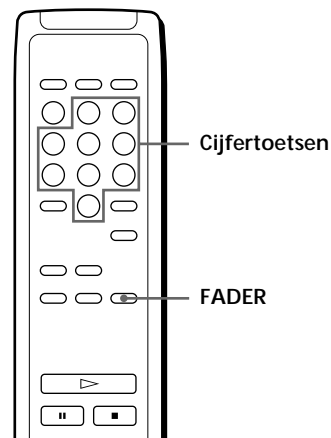



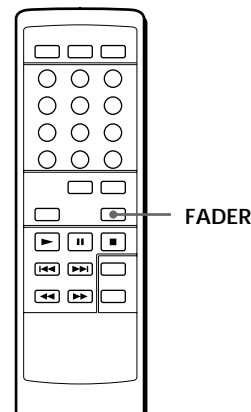

- CDP-XE330



(vervolg)

## Vanaf een CD opnemen

Optie	Druk op FADER
Fade in aan het begin	In de pauzestand. Bij de CDP-XE530 knippert "FADE". Bij de CDP-XE330 licht  op en knippert  . Het geluid wordt harder.
Fade out aan het einde	Wanneer u de "fade out" wilt beginnen. Bij de CDP-XE530 knippert "FADE". Bij de CDP-XE330 licht  op en knippert  . Het geluid wordt zachter en de CD-speler pauzeert.

De fading duurt 5 seconden. Als u tijdens Music Scan (pagina 10) op FADER drukt, duurt fading slechts 2 seconden (alleen CDP-XE530).

### De fadingduur wijzigen (alleen CDP-XE530)



U kunt de fadingduur regelen van 2 tot 10 seconden. Als u die niet instelt duurt fading 5 seconden.

- 1 Druk op FADER voor u de weergave start.
- 2 Druk op de cijfertoetsen om de fadingduur in te stellen.



#### Opmerkingen

- Wanneer u de CD-speler afzet, wordt de fadingduur weer ingesteld op 5 seconden.
- Als u tijdens Music Scan (pagina 10) op FADER drukt, duurt fading slechts 2 seconden.

### Fade out op een bepaald tijdstip (Time Fade) (alleen CDP-XE530)

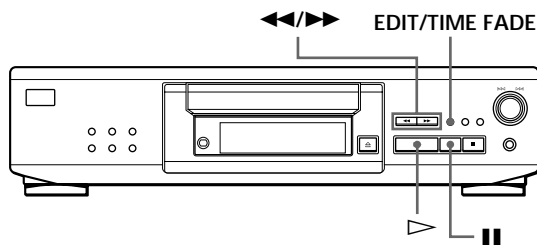
U kunt het geluid automatisch op een bepaald moment zachter laten worden door de speelduur op te geven. Als u time fade hebt ingesteld, werkt deze functie tweemaal, namelijk aan beide kanten van de cassette.



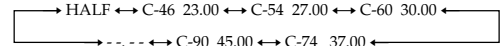

- 1 Druk voor het afspelen herhaaldelijk op EDIT/TIME FADE tot "T.FADE" en "TAPE A" verschijnen in het uitleesvenster.
- 2 Druk op  of  om de speelduur op te geven. Bij elke druk op deze toetsen verandert het uitleesvenster zoals hieronder afgebeeld met de bandlengte van één kant.



#### U selecteert "HALF"

De speelduur wordt ingesteld op de helft van de totale speelduur.

- 3 Druk op  om de weergave te starten. Op het ingestelde tijdstip wordt het geluid zachter en stopt de CD-speler. "TAPE B" verschijnt in het uitleesvenster.
- 4 Om op kant B op te nemen draait u de cassette om en drukt u op  of  op de CD-speler om de weergave te hervatten. Op het ingestelde tijdstip wordt het geluid weer zachter.

#### Time Fade annuleren

Druk op EDIT/TIME FADE.



De speelduur kan naar believen worden ingesteld. Zie "U kunt de bandlengte naar believen opgeven" op pagina 15.



U kunt CD's wisselen tijdens Time Fade



Als het afspelen stopt voor de ingestelde fade out-tijd (bijvoorbeeld als u CD-singles opneemt op cassette), kunt u de CD wisselen. De ingestelde fade out-tijd loopt alleen tijdens het afspelen.



Gebruik fade in om in stap 4 de weergave te hervatten

Druk na het omdraaien van de cassette op FADER op de afstandsbediening.

#### Opmerkingen

- Time Fade wordt geannuleerd als u tijdens de handeling op  of  drukt.
- "HALF" verschijnt niet als er meer dan 24 muziekstukken op de CD staan.

## Het opnameniveau instellen (Peak Search)

In de muziekstukken die moeten worden afgespeeld, wordt het hoogste niveau gezocht, zodat u het opnameniveau aan de hand hiervan kunt instellen voor u begint op te nemen.

### • CDP-XE530

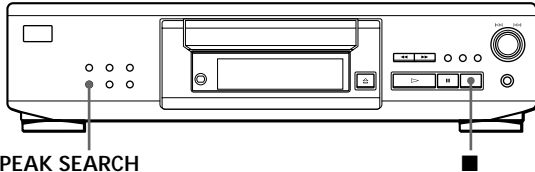

### • CDP-XE330

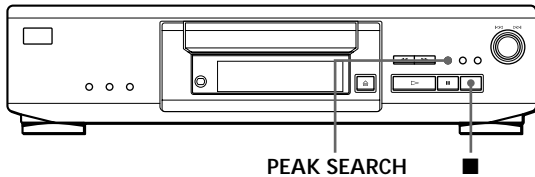

- 1 Druk op PEAK SEARCH voor u de weergave start. "PEAK" knippert in het uitleesvenster en de CD-speler begint te zoeken naar het hoogste niveau. Nadat alle muziekstukken zijn overlopen, herhaalt de CD-speler het gedeelte met het hoogste niveau.
- 2 Stel het opnameniveau in op het deck.
- 3 Druk op ■ op de CD-speler om Peak Search te stoppen. "PEAK" verdwijnt in het uitleesvenster.

### Opmerking

Het is mogelijk dat er op eenzelfde CD steeds een ander gedeelte met het hoogste opnameniveau wordt gevonden. Het verschil is dan echter zo minuscule dat dit geen problemen zal opleveren voor een nauwkeurige instelling van het opnameniveau.

## Opmerkingen betreffende CD's

### Behandeling van CD's

- Houd CD's altijd bij de randen vast en raak het oppervlak niet aan.
- Kleef geen papier of kleefband op een CD.

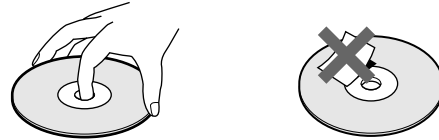

- Stel compact discs niet bloot aan direct zonlicht of warmte van een kachel of radiator. Laat ook geen discs achter in een in de zon geparkeerde auto, aangezien de temperatuur hierin bijzonder hoog kan oplopen.
- Gebruik geen in de handel verkrijgbare stabiliseringsmiddelen. Dit kan de CD en de CD-speler beschadigen.
- Vergeet niet de compact disc na gebruik weer in het bijbehorende doosje op te bergen.

### CD's reinigen

- Veeg voor het afspelen de compact disc schoon met een zacht reinigingsdoekje. Veeg licht over het oppervlak van het midden naar de rand van de disc.

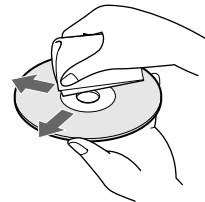

- Gebruik voor het reinigen geen oplosmiddelen zoals benzine of spiritus, noch in de handel verkrijgbare vloeistoffen of anti-statische spray bestemd voor het reinigen van conventionele grammofoonplaten.

## Verhelpen van storingen

Als er zich een probleem voordoet bij het gebruik van de CD-speler, kunt u dit proberen te verhelpen aan de hand van onderstaande lijst. Als de storing blijft optreden, raadpleeg dan de dichtstbijzijnde Sony handelaar.

### Geen geluid.

- ➔ Controleer of de CD-speler goed is aangesloten.
- ➔ Controleer of u de versterker goed hebt ingesteld.
- ➔ Regel het uitgangsniveau met LINE OUT LEVEL +/- op de afstandsbediening.

### De CD wordt niet afgespeeld.

- ➔ Er zit geen CD in de speler. “- NO DISC -” (of “no dISC” voor de CDP-XE330) verschijnt. Breng een CD in.
- ➔ Plaats de CD met het etiket naar boven op de CD-lade.
- ➔ Maak de CD schoon (zie pagina 17).
- ➔ Er heeft zich condens gevormd in de CD-speler. Verwijder de CD en laat het toestel ongeveer een uur lang ingeschakeld (zie pagina 2).

### Het opnameniveau is gewijzigd.

- ➔ Het opnameniveau verandert als het uitgangsvermogen tijdens het opnemen wordt geregeld met LINE OUT LEVEL +/- op de afstandsbediening.

### De afstandsbediening werkt niet.

- ➔ Verwijder eventuele obstakels tussen de afstandsbediening en de CD-speler.
- ➔ Richt de afstandsbediening op de afstandsbedieningssensor  op de CD-speler.
- ➔ Vervang alle batterijen in de afstandsbediening door nieuwe als ze verzwakt zijn.

## Technische gegevens

### Compact disc-speler

Laser	Halfgeleiderlaser ( $\lambda = 780 \text{ nm}$ ) Emissieduur: continu
Laseruitgangsvermogen	Max. 44,6 $\mu\text{W}^*$ * Gemeten op een afstand van 200 mm van het lensoppervlak op het optisch blok met een opening van 7 mm.
Frequentiebereik	2 Hz tot 20 kHz $\pm 0,5 \text{ dB}$
Signaal-ruisverhouding	Meer dan 100 dB
Dynamiek	CDP-XE530: meer dan 98 dB CDP-XE330: meer dan 92 dB
Harmonische vervorming	CDP-XE530: minder dan 0,0045% CDP-XE330: minder dan 0,005%
Kanaalscheiding	Meer dan 95 dB

### Uitgangen

	Type aansluiting	Maximum uitgangsniveau	Impedantie
LINE OUT	Phono-aansluiting	2 V (bij 50 kOhm)	Meer dan 10 kOhm
DIGITAL OUT (OPTICAL)	Optische aansluiting	-18 dBm	Golflengte: 660 nm
PHONES (alleen CDP-XE530)	Stereo aansluiting	10 mW	32 Ohm

### Algemeen

Voeding	220 V – 230 V AC, 50/60 Hz
Stroomverbruik	CDP-XE530: 11 W CDP-XE330: 10 W
Afmetingen (ong.) (b/h/d)	430 × 110 × 290 mm incl. uitstekende onderdelen
Gewicht (ong.)	CDP-XE530: 3,4 kg CDP-XE330: 3,1 kg

### Meegeleverde toebehoren

- Audiokabel (2 phonostekkers – 2 phonostekkers) (1)
- Afstandsbediening (1)
- Twee R6 (type AA) batterijen (2)

Wijzigingen in ontwerp en technische gegevens voorbehouden, zonder kennisgeving.

## Index

## A

- A↔B Repeat 11
- Aansluiting 4
- Aansluitingen 4
  - overzicht 4
- Afspelen
  - Continuous Play 6
  - Programme Play 12
  - Repeat Play 10
  - Shuffle Play 11
- Afstandsbediening 4
- AMS 9
- Automatic Music Sensor. *Zie* AMS

## B

- Behandeling van CD's 17

## C, D, E

- CD TEXT 8
- Continuous Play 6
- CONTROL A1 5

## F, G

- Fading 15
- Time Fade 16

## H, I, J

- Halve disc (HALF) 15
- Herhalen
  - van alle muziekstukken 10
  - van een bepaald gedeelte 11
  - van het huidige muziekstuk 10

## K, L

- Keuze van de taal 8

## M, N

- Monteren. *Zie* Opnemen
- Music Scan 10

## O

- Opnemen 14
  - met behulp van Time Edit 14
  - van een programma 14

## P

- Peak Search 17
- Programma 12
  - controleren 13
  - voor het opnemen 14
  - wijzigen 13
- Programme Edit 13

## R

- Resterende tijd 7

## S

- Scannen. *Zie* Music Scan
- Shuffle Play 11

## T

- Time Edit 14
- Time Fade 16
- Totale speelduur 7

## U

- Uitpakken 4

## V, W, X, Y

- Verhelpen van storingen 18

## Z

- Zoeken
  - direct 10
  - door te beluisteren 10
  - door te scannen 10
  - met behulp van AMS 10
  - via het uitleesvenster 10

## Benaming van bedieningselementen

## Toetsen

- A - B 11
- CHECK 13
- Cijfertoetsen 10
- CLEAR 13
- CONTINUE 11
- EDIT/TIME FADE 15, 16
- FADER 16
- LANGUAGE 9
- LINE OUT LEVEL +/- 5
- MUSIC SCAN 10
- ≡ OPEN/CLOSE 6
- PEAK SEARCH 17
- PLAY MODE 11, 12
- PROGRAM 13
- REPEAT 10
- SHUFFLE 11
- TIME 7
- TIME/TEXT 7
- ▷ 6
- ⏏ 6
- 6
- ◀◀/▶▶ 10
- ◀◀/▶▶ 10
- >10 10

## Schakelaar

- Ⓜ (Aan/uit) 6

## Connector

- DIGITAL OUT (OPTICAL) 5

## Aansluitingen

- LINE OUT 4
- PHONES 6

## Andere

- Disc-lade 6
- Uitleesvenster 7
- ◀◀ AMS ▶▶ 6
- Ⓜ 4

## AVVERTENZA

**Per prevenire rischi di incendio o di scosse elettriche, non esporre l'apparecchio alla pioggia o all'umidità. Per evitare scosse elettriche, non aprire l'apparecchio. Per l'assistenza rivolgersi esclusivamente a personale qualificato.**

Il componente laser di questo prodotto è in grado di emettere radiazioni superiori al limite della Classe 1.

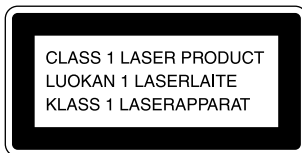

Questo apparecchio appartiene alla categoria dei prodotti laser di CLASSE 1. Il simbolo del PRODOTTO LASER DI CLASSE 1 si trova nella parte posteriore dell'apparecchio.

## Precauzioni

### Sicurezza

- **Attenzione** — L'uso di strumenti ottici con questo prodotto aumenta il rischio di danni agli occhi.
- Se dovessero penetrare liquidi o solidi nel rivestimento, scollegare il lettore e farlo verificare da personale qualificato prima di riutilizzarlo.

### Alimentazione

- Prima di utilizzare il lettore, verificare che la tensione operativa di quest'ultimo sia identica a quella locale. La tensione operativa è indicata sulla targhetta situata sul retro dell'apparecchio.
- Il lettore non è scollegato dalla sorgente di alimentazione CA (rete elettrica domestica) finché resta collegato alla presa di rete, anche se è stato spento.
- Se non si intende utilizzare il lettore per un lungo periodo, assicurarsi di scollegarlo dalla presa di rete. Per scollegare il cavo di alimentazione CA (cavo della rete elettrica domestica), afferrarlo dalla presa e non tirare mai il cavo stesso.
- Il cavo di alimentazione CA deve essere sostituito solo presso rivenditori autorizzati.

### Installazione

- Collocare il lettore in un luogo sufficientemente ventilato per evitare il surriscaldamento dell'apparecchio.
- Non collocare il lettore su una superficie morbida, ad esempio su un tappetino, che potrebbe ostruire le prese di ventilazione sulla parte inferiore dell'apparecchio.
- Non collocare il lettore in prossimità di sorgenti di calore o in un luogo esposto alla luce diretta del sole, a polvere eccessiva o a urti di natura meccanica.

### Funzionamento

- Se il lettore viene spostato direttamente da un luogo freddo a uno caldo o se viene posto in una stanza molto umida, si potrebbe formare della condensa sulle lenti interne. Se ciò accade, il lettore potrebbe non funzionare correttamente. In tal caso, estrarre il disco e lasciare acceso il lettore per circa un'ora per far evaporare la condensa.

### Regolazione del volume

- Non aumentare il volume quando si sta ascoltando una porzione di brano con livelli di ingresso molto bassi o totalmente priva di segnali audio. Infatti i diffusori potrebbero danneggiarsi se venisse improvvisamente riprodotta una porzione con livelli di picco.

### Pulizia

- Pulire il rivestimento, il pannello e i comandi con un panno morbido inumidito con una soluzione detergente neutra. Non utilizzare alcun tipo di spugna o polvere abrasiva, né solventi quali alcol o benzene.

In caso di domande o problemi relativi al lettore, contattare il rivenditore Sony più vicino.

## Complimenti!

Grazie per avere acquistato il lettore CD Sony. Prima di utilizzare l'apparecchio, leggere attentamente il presente manuale e conservarlo per riferimento futuro.

## Note sul presente manuale

Le istruzioni contenute in questo manuale si riferiscono ai modelli CDP-XE530 e CDP-XE330. Il modello CDP-XE530 è utilizzato nelle illustrazioni. Qualsiasi differenza di funzionamento viene chiaramente indicata nel testo, ad esempio "solo CDP-XE530".

### Convenzioni

- Le istruzioni nel presente manuale descrivono i comandi del lettore. È possibile inoltre utilizzare i comandi del telecomando se hanno nomi simili o identici a quelli del lettore.
- Nel presente manuale vengono utilizzate le seguenti icone:



Indica che è possibile eseguire la funzione usando il telecomando.



Indica suggerimenti e consigli che rendono più facile la funzione.

# INDICE

---

## Operazioni preliminari

Disimballaggio .....	4
Collegamento del sistema .....	4

---

## Riproduzione di un CD .....

6

---

## Riproduzione di CD

Uso del display .....	7
Ricerca di un brano specifico o di un punto particolare del brano .....	9
Riproduzione ripetuta dei brani .....	10
Riproduzione in ordine casuale (Shuffle Play) .....	11
Creazione di un programma personale (Programme Play) .....	12

---

## Registrazione da CD

Registrazione del programma personale .....	14
Registrazione di un CD specificando la lunghezza del nastro (Time Edit) (solo CDP-XE530) .....	14
Dissolvenza in apertura o in chiusura .....	15
Regolazione del livello di registrazione (Peak Search) .....	17

---

## Informazioni supplementari

Note sui CD .....	17
Guida alla soluzione dei problemi .....	18
Caratteristiche tecniche .....	18

---

## Indice analitico

Indice analitico .....	19
------------------------	----

## Disimballaggio

Verifica degli accessori in dotazione:

- Cavo audio (1)
- Comando a distanza (telecomando) (1)
- Batterie R6 (formato AA) (2)

## Inserimento delle batterie nel telecomando

È possibile azionare il lettore tramite il telecomando in dotazione.

Inserire due batterie R6 (formato AA) facendo corrispondere le polarità + e - sulle batterie. Inserire allo schema all'interno dello scomparto per le batterie prima il lato con il polo negativo (-), quindi premere e spingere il polo positivo (+) verso il basso fino a quando non raggiunge la posizione corretta con uno scatto. Quando si utilizza il telecomando, puntarlo verso il sensore di comandi a distanza  sul lettore.

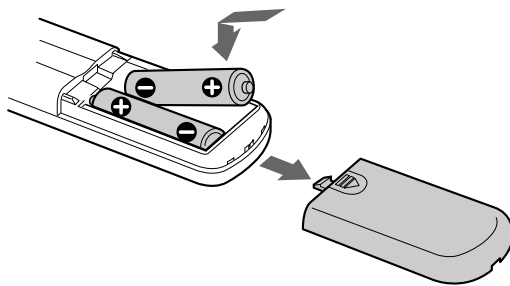

### Quando sostituire le batterie

Con un utilizzo normale, le batterie durano circa sei mesi. Non appena il telecomando non riesce più ad azionare il lettore, sostituire tutte le batterie con batterie nuove.

### Note

- Non lasciare il telecomando in prossimità di un luogo eccessivamente caldo o umido.
- Non far penetrare alcun corpo estraneo all'interno del telecomando, specialmente durante la sostituzione delle batterie.
- Non esporre il sensore di comandi a distanza alla luce diretta del sole o a fonti di illuminazione perché ciò potrebbe causare un cattivo funzionamento.
- Se non si intende utilizzare il telecomando per un lungo periodo, estrarre le batterie per evitare eventuali danni causati dalla perdita di elettrolita.

## Collegamento del sistema

### Presentazione

Questa sezione illustra come collegare il lettore CD a un amplificatore. Assicurarsi di scollegare ogni componente prima di eseguire i collegamenti.

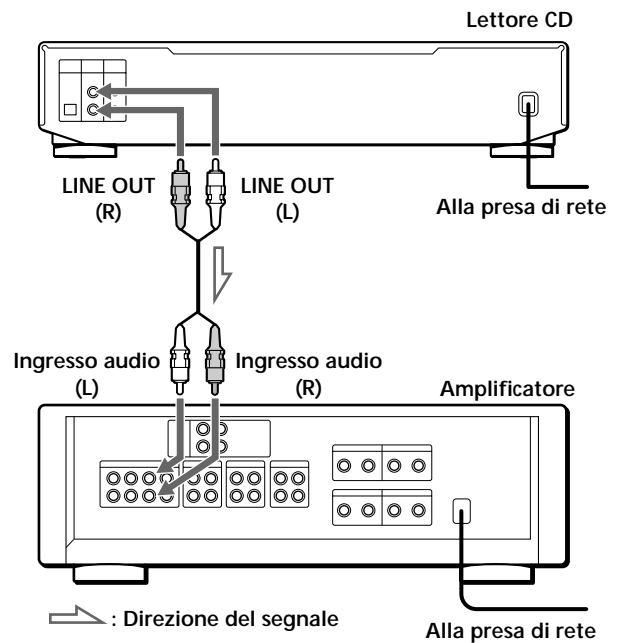

### Cavi necessari

Cavo audio (in dotazione) (1)

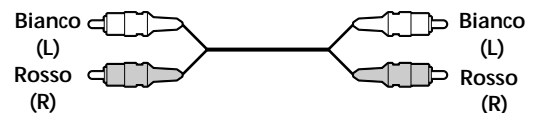

### Collegamenti

Quando si collega un cavo audio, assicurarsi di abbinare ogni cavo designato con un colore alle prese appropriate sui componenti: rosso (destra) con rosso e bianco (sinistra) con bianco. Assicurarsi di effettuare i collegamenti saldamente per evitare rumore e ronzio.

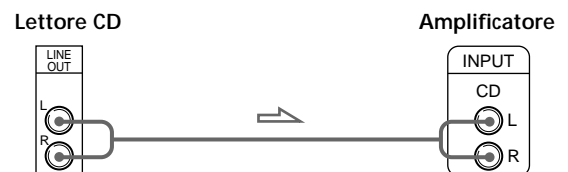



**È possibile regolare il livello di uscita all'amplificatore**

Premere LINE OUT LEVEL +/- sul telecomando. Il livello di uscita può essere ridotto fino a -20 dB. Quando il livello di uscita viene ridotto, "FADE" (o ) per il modello CDP-XE330) appare nel display. Quando il lettore viene spento, il livello di uscita ritorna automaticamente al livello massimo.

- **Se si possiede un componente digitale quale un amplificatore digitale, un convertitore D/A, DAT o MD**  
Collegare il componente tramite il connettore DIGITAL OUT (OPTICAL) usando il cavo ottico (non in dotazione). Rimuovere il cappuccio e inserire il cavo ottico. Notare che non è possibile utilizzare le seguenti funzioni mentre si esegue il seguente collegamento:
  - Dissolvenza in apertura o in chiusura (vedere a pagina 15)
  - Dissolvenza programmata (vedere a pagina 16)
  - Regolazione del livello di uscita usando i tasti LINE OUT LEVEL +/- sul telecomando (vedere più sopra)

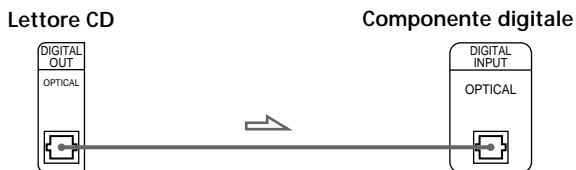
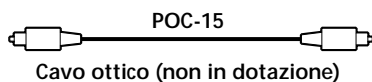

**Nota**

Quando si effettua un collegamento tramite il connettore DIGITAL OUT (OPTICAL), potrebbe verificarsi del rumore durante la riproduzione di software su CD che non sia musica, ad esempio un CD-ROM.

**Se si possiede un componente Sony con la presa CONTROL A1 (solo CDP-XE530)**

Collegare il componente tramite la presa CONTROL A1. È possibile semplificare le operazioni di funzionamento di sistemi audio composti di componenti Sony distinti. Per i dettagli, consultare le istruzioni supplementari "S-Link™/CONTROL-A1 Control System".

## Collegamento del cavo di alimentazione

Collegare il cavo di alimentazione alla presa di rete.

## Fase successiva

*Ora tutto è pronto per utilizzare il lettore. Per le istruzioni su come riprodurre un CD, andare alla sezione "Riproduzione di un CD" a pagina 6. Leggere quindi le sezioni che seguono per le altre operazioni.*

# Riproduzione di un CD

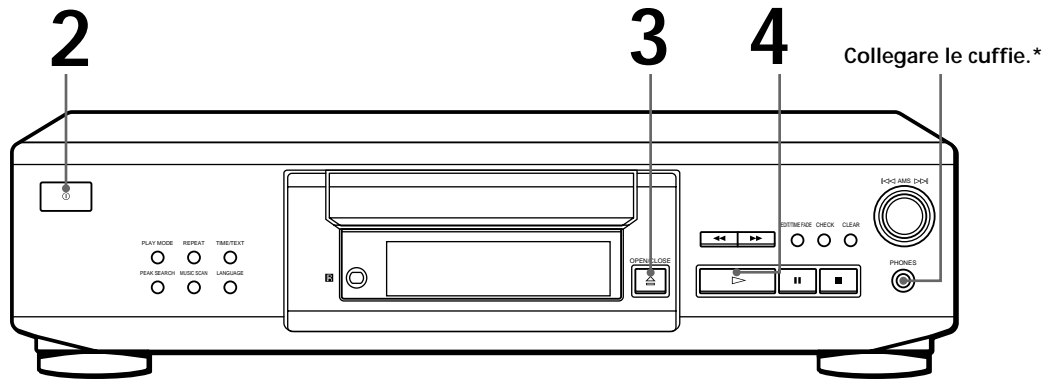

\*solo CDP-XE530

- Vedere le pagine 4 – 5 per le informazioni sui collegamenti.

Se si accende il lettore con un CD nel vassoio È possibile avviare la riproduzione automaticamente dall'inizio del CD. Collegando un timer disponibile in commercio è possibile iniziare la riproduzione di un CD nel momento desiderato.

È possibile regolare il livello di uscita mediante LINE OUT LEVEL +/- sul telecomando

È possibile regolare il volume delle cuffie sul telecomando (solo CDP-XE530) Collegare le cuffie alla presa PHONES e regolare il volume mediante LINE OUT LEVEL +/- sul telecomando.

**1** Accendere l'amplificatore e selezionare la posizione del lettore CD per poter ascoltare il suono da questo lettore.

**2** Premere ① (Accensione/spegnimento) per accendere il lettore.

**3** Premere OPEN/CLOSE e introdurre un disco nel vassoio.

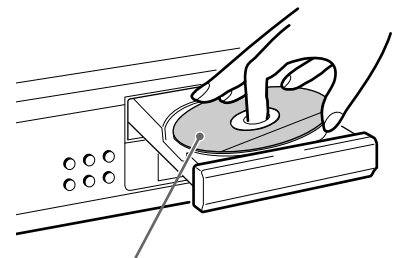

Con l'etichetta rivolta in alto

**4** Premere . Il vassoio si richiude e il lettore riproduce tutti i brani una volta (Riproduzione continua).  
Regolare il volume sull'amplificatore.

## Per interrompere la riproduzione

Premere .

Per	È necessario
Mettere in pausa	Premere
Riavviare la riproduzione dopo la pausa	Premere  o
Andare al brano successivo	Girare  AMS  in senso orario
Andare al brano precedente	Girare  AMS  in senso antiorario
Interrompere la riproduzione ed estrarre il CD	Premere  OPEN/CLOSE

## Uso del display

È possibile verificare le informazioni sul disco tramite il display.

- CDP-XE530

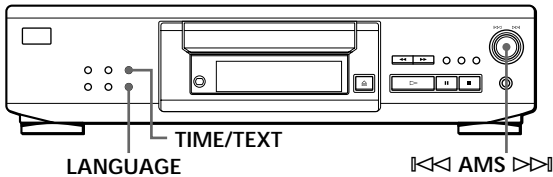

- CDP-XE330

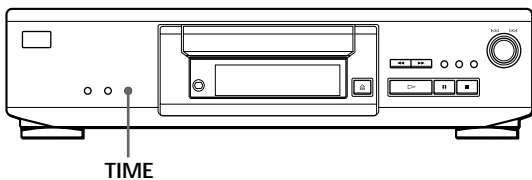

- CDP-XE530

- CDP-XE330

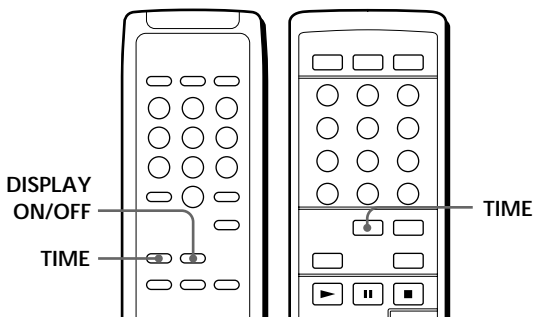

## Verifica del numero totale dei brani e del loro tempo di riproduzione

Premere TIME/TEXT (o TIME sul telecomando e per il modello CDP-XE330) prima di avviare la riproduzione. Il display visualizza il numero totale dei brani, il tempo di riproduzione totale e la scaletta musicale.

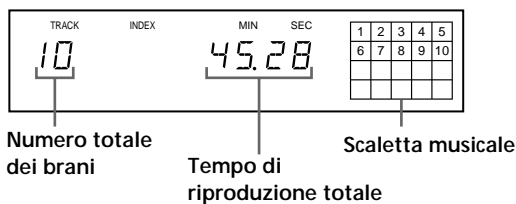

Quando si utilizza la funzione di riproduzione in ordine casuale ("SHUFFLE" appare sul display; vedere a pagina 11), fra un brano e l'altro viene aggiunto uno spazio di accesso della durata di un secondo. Questo aumento viene automaticamente aggiunto al tempo di riproduzione totale sul display.

Questa informazione appare anche quando si preme  $\square$  OPEN/CLOSE per richiudere il vassoio dei dischi.

## Informazioni visualizzate sul display durante la riproduzione di un disco

Durante la riproduzione di un disco, il display visualizza il numero del brano corrente, il numero dell'indice analitico (solo CDP-XE530), il tempo di riproduzione e la scaletta musicale.

- CDP-XE530



Numero del brano corrente  
Numero dell'indice analitico  
Tempo di riproduzione  
Scaletta musicale

- CDP-XE330

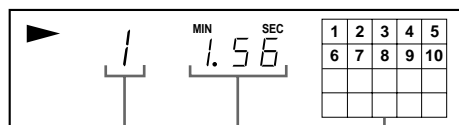

Numero del brano corrente  
Tempo di riproduzione  
Scaletta musicale

Il numero del brano nella scaletta musicale scompare una volta che il brano è stato riprodotto.

## Verifica del tempo residuo

Ogni volta che si preme TIME/TEXT (o TIME sul telecomando e per i modelli CDP-XE330) durante la riproduzione di un disco, il display cambia come illustrato nel diagramma più sotto.

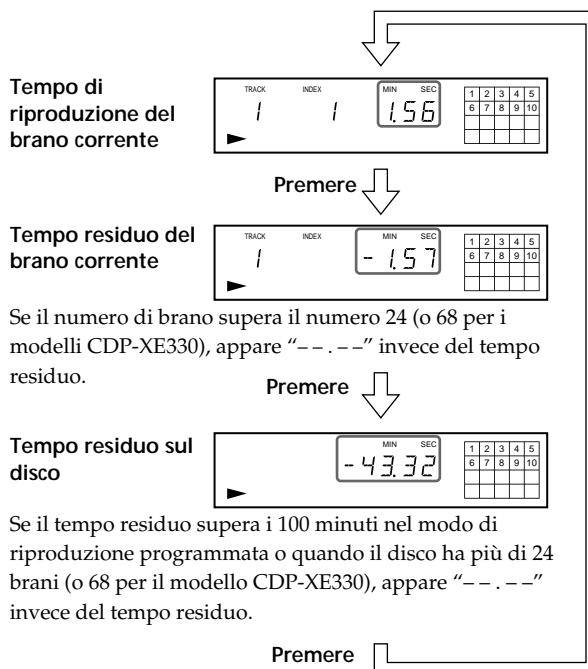

Se il tempo residuo supera i 100 minuti nel modo di riproduzione programmata o quando il disco ha più di 24 brani (o 68 per il modello CDP-XE330), appare "--. --" invece del tempo residuo.

## Verifica delle informazioni dei dischi CD TEXT (solo CDP-XE530)

I dischi CD TEXT possiedono informazioni, quali i titoli dei dischi o i nomi degli artisti, memorizzate in uno spazio vuoto del disco, dove su dischi normali non ci sono informazioni. Il display visualizza le informazioni CD TEXT del disco, cosicché è possibile verificare il titolo del disco corrente, il nome dell'artista e il titolo del brano. Quando il lettore rileva la presenza di dischi CD TEXT, nel display appare "CD TEXT". Se il disco CD TEXT nel lettore può gestire più di una lingua, il display visualizza "CD TEXT" e "MULTI". Per verificare le informazioni in un'altra lingua, consultare "Verifica delle informazioni dei dischi CD TEXT in altra lingue" a pagina 8. Ogni volta che si preme TIME/TEXT (o TIME sul telecomando), il display cambia come illustrato nel diagramma più sotto.

- Prima di avviare la riproduzione

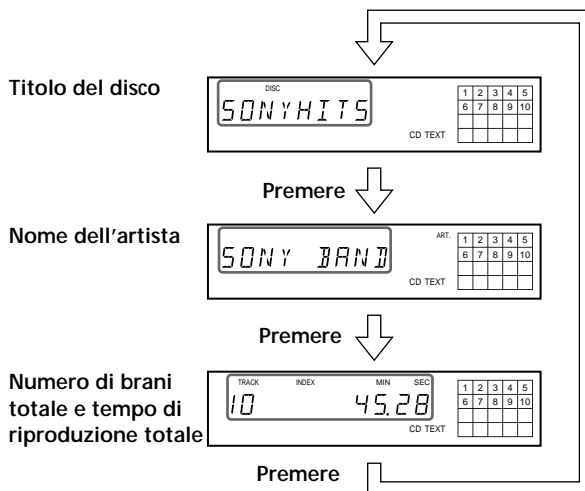

- Durante la riproduzione di un disco

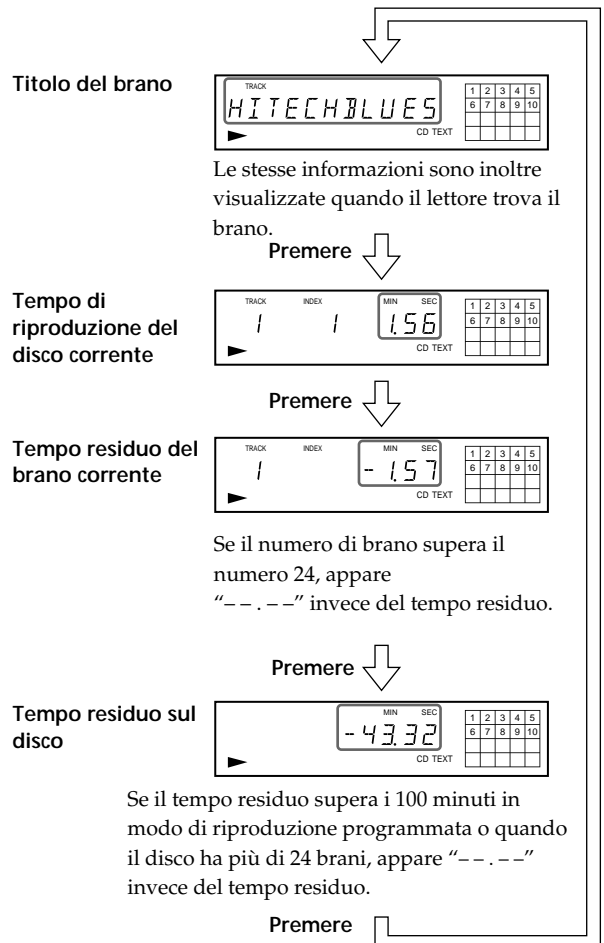

Se un titolo o un nome contengono più di 12 caratteri, vengono evidenziati i primi 12 caratteri dopo che il titolo o il nome sono scorsi nel display.

### Note

- Il display potrebbe non visualizzare tutti i caratteri a seconda del disco.
- Questo lettore può solo visualizzare i titoli dei dischi, i titoli dei brani ed i nomi degli artisti dai dischi CD TEXT. Altre informazioni non possono essere visualizzate.

## Verifica delle informazioni dei dischi CD TEXT in altre lingue (solo CDP-XE530)

È possibile cambiare la lingua visualizzata se il disco CD TEXT può gestire lingue diverse. Quando il lettore rileva la presenza di un disco CD TEXT, il display visualizza la lingua operativa corrente dopo che "CD TEXT" e "MULTI" sono stati visualizzati nel display. Se il lettore non può leggere la lingua memorizzata in un disco CD TEXT, il display visualizza "<OTHER LANG>" non appena il lettore ha rilevato la presenza del disco.

- 1 Prima della riproduzione di un disco CD TEXT, premere LANGUAGE. "SELECT LANG" e la lingua operativa corrente appaiono nel display.
- 2 Girare **◀◀ AMS ▶▶** fino a far comparire nel display la lingua che si desidera selezionare.
- 3 Premere **◀◀ AMS ▶▶** per selezionare la lingua. "READING TEXT" appare momentaneamente, quindi il display visualizza la nuova lingua selezionata.
- 4 Premere TIME/TEXT (o TIME sul telecomando) più volte fino a visualizzare le informazioni che si vogliono verificare (vedere a pagina 8).

**Note**

- Se il disco CD TEXT non può gestire altre lingue, nel display appare "CAN'T SELECT" quando si preme il tasto LANGUAGE.
- Se si preme LANGUAGE durante la riproduzione di un disco CD TEXT, la lingua operativa corrente appare momentaneamente.
- La lingua operativa selezionata rimane abilitata finché l'apparecchio non viene spento.

**Spegnimento delle indicazioni nel display (solo CDP-XE530)** 

Ogni volta che si preme DISPLAY ON/OFF sul telecomando durante la riproduzione di un disco, il display si accende e si spegne alternativamente. Anche quando è spento, il display si accende se si mette in pausa o si interrompe la riproduzione. Quando si riavvia la riproduzione, il display si spegne di nuovo.

Prima di avviare la riproduzione, quando si preme DISPLAY ON/OFF per spegnere il display, appare "DISPLAY OFF" e quando si preme il tasto per accendere il display, appare "DISPLAY ON".

**Ricerca di un brano specifico o di un punto particolare del brano**

È possibile ricercare rapidamente un brano qualsiasi durante la riproduzione di un disco usando AMS (sensore musicale automatico) sul lettore o i tasti numerici sul telecomando.

È possibile inoltre individuare un punto specifico di un brano durante la riproduzione di un disco.

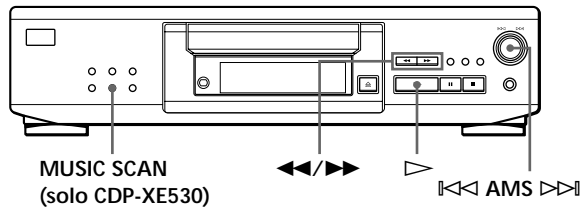

• CDP-XE530

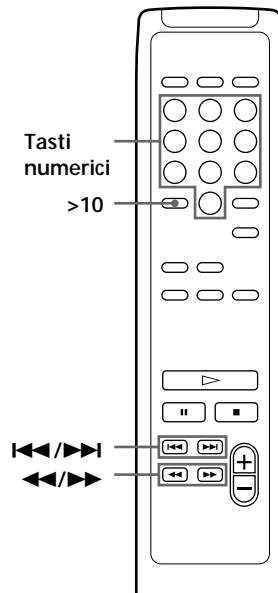

• CDP-XE330

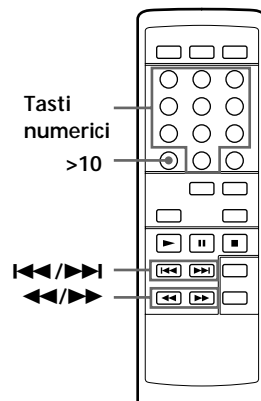

(Continua)

Per individuare	È necessario
Il brano o i brani successivi	Girare ◀◀ AMS ▶▶ in senso orario finché non si è individuato il brano. Se si usa il telecomando, premere ▶▶ più volte finché non si è individuato il brano.
Il brano corrente o i brani precedenti	Girare ◀◀ AMS ▶▶ in senso antiorario finché non si è individuato il brano. Se si usa il telecomando, premere ◀◀ più volte finché non si è individuato il brano.
Un brano specifico direttamente	Girare ◀◀ AMS ▶▶ in senso antiorario finché non viene individuato il brano. Se si usa il telecomando, premere il tasto numerico corrispondente al brano.
Ascoltando ciascun brano per 10 secondi (scorrimento dei brani) (solo CDP-XE530)	Premere MUSIC SCAN. Quando si trova il brano desiderato, premere ▷ per avviare la riproduzione.
Un punto durante il controllo del suono	Premere ▶▶ (avanti) o ◀◀ (indietro) e tenere premuto finché non si trova il punto ricercato.
Un punto rapidamente durante la pausa	Premere ▶▶ (avanti) o ◀◀ (indietro) e tenere premuto finché non si trova il punto ricercato. Durante questa operazione non si sente alcun suono.

**💡 Quando si ricerca direttamente un numero di brano oltre il 10**

Premere prima >10, quindi i tasti numerici corrispondenti. Per inserire "0", usare il tasto 10.  
Esempio: Per riprodurre il brano numero 30  
Premere prima >10 e poi 3 e 10.

**💡 È possibile aumentare il tempo di riproduzione durante lo scorrimento dei brani (solo CDP-XE530)**

Premere MUSIC SCAN più volte fino a visualizzare il tempo di riproduzione desiderato (10, 20 o 30) nel display. Ad ogni pressione del tasto, il tempo di riproduzione cambia in maniera ciclica.

**Nota**

Se "- OVER -" (o "7 7" per il modello CDP-XE330) appare nel display, il disco ha raggiunto la fine mentre si premeva il tasto ▶▶. Premere ◀◀ o girare ◀◀ AMS ▶▶ in senso antiorario per tornare indietro.

## Riproduzione ripetuta dei brani

È possibile riprodurre brani più volte in qualsiasi modo di riproduzione.

• CDP-XE530

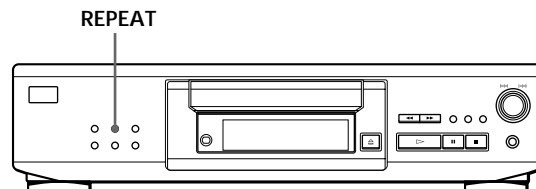

• CDP-XE330

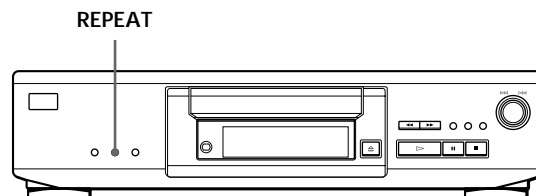

Premere REPEAT durante la riproduzione di un disco. "REPEAT" appare nel display. Il lettore ripete i brani nel modo seguente:

Quando il disco è riprodotto in	Il lettore ripete
Riproduzione continua (pagina 6)	Tutti i brani
Riproduzione in ordine casuale (pagina 11)	Tutti i brani in ordine casuale
Riproduzione programmata (pagina 12)	Lo stesso programma

**Per cancellare la riproduzione ripetuta**  
Premere REPEAT due volte.

### Ripetizione del brano corrente (Repeat 1)

È possibile ripetere solo il brano corrente in qualsiasi modo di riproduzione.

Durante la riproduzione del brano che si desidera riascoltare, premere REPEAT più volte finché "REPEAT 1" non appare nel display.

**Per cancellare Repeat 1**  
Premere REPEAT.

### Ripetizione di una porzione specifica (A↔B Repeat) (solo CDP-XE530)

È possibile riprodurre ripetutamente una porzione specifica di un brano. Ciò è utile per memorizzare il testo di un brano.

Notare che non è possibile ripetere una porzione che si estende su due brani.

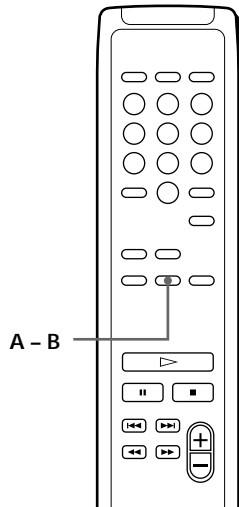

- 1 Durante la riproduzione di un disco, premere A - B sul telecomando nel punto di inizio della porzione (punto A) che si desidera riprodurre più volte.  
"A-" di "REPEAT A-" lampeggia nel display.
- 2 Raggiunto il punto finale (punto B), premere nuovamente A - B.  
"REPEAT A-B" appare. Il lettore riproduce più volte questa specifica porzione del brano.

**Per cancellare A↔B Repeat**  
Premere REPEAT.

### Impostazione di un nuovo punto di inizio

È possibile far avanzare la porzione di brano da ripetere modificando il punto di inizio.

- 1 Premere A - B mentre il lettore sta ripetendo la porzione specifica.  
Il punto finale B diventa il nuovo punto di inizio A. "A-" di "REPEAT A-" lampeggia nel display.
- 2 Raggiunto il punto finale (punto B), premere nuovamente A - B.  
"REPEAT A-B" appare. Il lettore ripete la porzione di brano contenuta entro i nuovi punti di inizio e di fine.

 **Se si desidera ricominciare dal punto di inizio A**  
Premere ▷ durante A ↔ B Repeat.

### Riproduzione in ordine casuale (Shuffle Play)

Il lettore può "mischiare" i brani e riprodurli in ordine casuale.

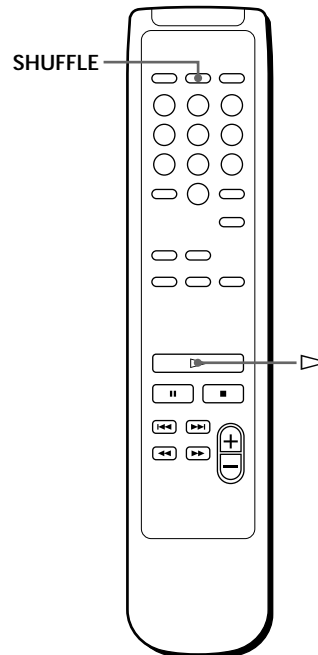
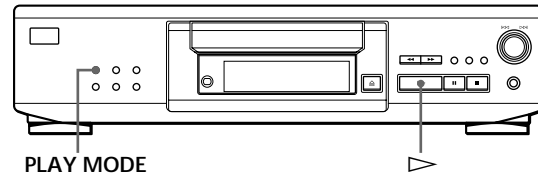

- 1 Premere PLAY MODE più volte finché "SHUFFLE" non appare nel display.  
Se si usa il telecomando, premere SHUFFLE.
- 2 Premere ▷ per avviare la riproduzione in ordine casuale.  
L'indicazione  appare mentre il lettore mescola i brani.

**Per cancellare la riproduzione in ordine casuale**  
Premere PLAY MODE due volte.  
Se si usa il telecomando, premere CONTINUE.

 **È possibile avviare la riproduzione in ordine casuale durante la riproduzione**  
Premere PLAY MODE più volte finché "SHUFFLE" non appare nel display. Se si usa il telecomando, premere SHUFFLE. La riproduzione in ordine casuale ha inizio dal brano corrente.

## Creazione di un programma personale (Programme Play)

È possibile disporre l'ordine dei brani in un disco e creare il proprio programma personale. Un programma può contenere fino a 24 brani.

• CDP-XE530

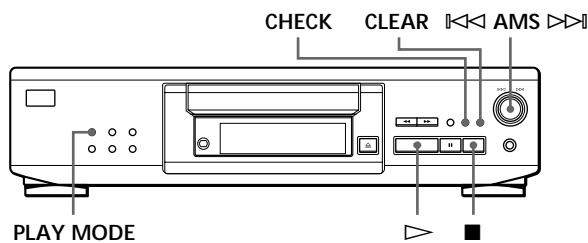

• CDP-XE330

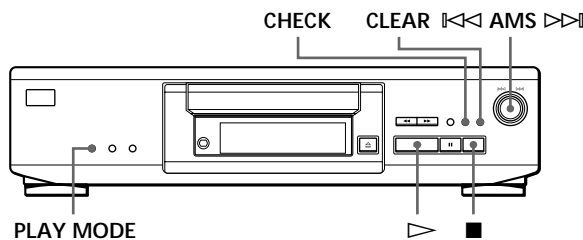

**3** Premere  $\lll$  AMS  $\ggg$  per selezionare il brano.

• CDP-XE530



• CDP-XE330

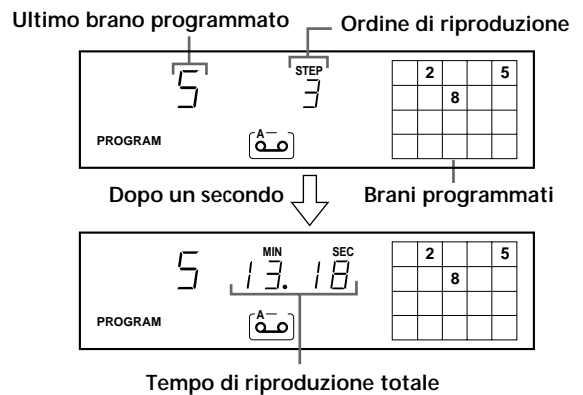

**In caso di errore**

Premere CLEAR, quindi ripetere i punti 2 e 3.

**4** Ripetere i punti 2 e 3 per programmare i brani nell'ordine desiderato.

**5** Premere  $\triangleright$  per avviare la riproduzione programmata.

**Per cancellare la riproduzione programmata**

Premere PLAY MODE.

**💡** Quando brani non numericamente consecutivi sul disco sono programmati consecutivamente (es. 1, 3, 5 ecc.)

Uno spazio vuoto di accesso della durata di un secondo viene aggiunto fra i brani.

**💡** Il programma rimane finché non viene cancellato (vedere pagina 13) o finché non viene premuto  $\triangle$  OPEN/CLOSE

Il programma creato rimane anche dopo il termine del modo di riproduzione programmata o quando viene selezionato un altro modo di riproduzione.

## Creazione di un programma sul lettore

**1** Premere PLAY MODE più volte finché "PROGRAM" non appare nel display prima di avviare la riproduzione.

**2** Girare  $\lll$  AMS  $\ggg$  fino a visualizzare nel display il numero del brano desiderato.

• CDP-XE530

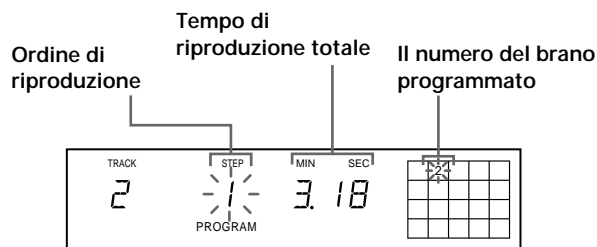

• CDP-XE330

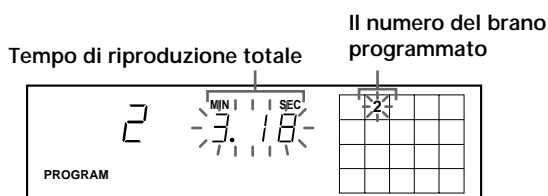

**Note**

- Il tempo di riproduzione totale non viene visualizzato quando supera i 100 minuti.
- Se si programma un numero di brano che supera il numero 24 (o 68 per il modello CDP-XE330), "--. --" appare invece del tempo di riproduzione totale.
- "PROGRAM FULL" (o "FULL" per il modello CDP-XE330) appare nel display quando si cerca di aggiungere un brano a un programma che già contiene 24 brani.



## Creazione di un programma usando il telecomando

• CDP-XE530

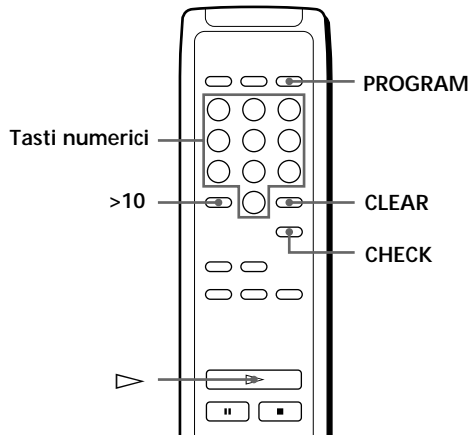

• CDP-XE330

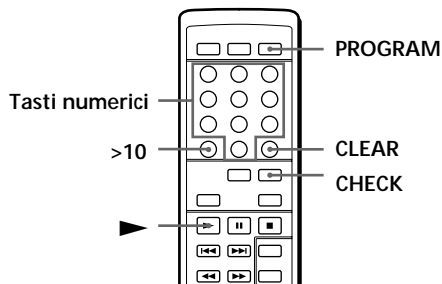

- 1 Premere PROGRAM prima di avviare la riproduzione.  
"PROGRAM" appare nel display.
- 2 Premere i tasti numerici corrispondenti ai brani che si vogliono programmare in un determinato ordine.  
Esempio: Per programmare i brani 2, 8 e 5.  
Premere i tasti numerici nell'ordine 2, 8 e 5.

**Per selezionare un brano con un numero superiore a 10**  
Usare il tasto >10 (vedere a pagina 10).

### In caso di errore

Premere CLEAR, quindi premere il numero di brano corretto.

- 3 Premere ▷ (o ► per il modello CDP-XE330) per avviare la riproduzione programmata.

### Per cancellare la riproduzione programmata

Premere CONTINUE.

 È possibile verificare il tempo di riproduzione totale durante la programmazione usando il telecomando (Programme Edit)

Per selezionare un brano, premere ◀◀ o ▶▶ e verificare il tempo di riproduzione totale. Quindi premere PROGRAM per confermare la selezione.

### Note

- Il tempo di riproduzione totale non appare nel display quando supera i 100 minuti.
- Se si programma un numero di brano che supera il numero 24 (o 68 per il modello CDP-XE330), appare "--. --" invece del tempo di riproduzione totale.
- "PROGRAM FULL" (o "FULL" per CDP-XE330) appare nel display quando si cerca di aggiungere un brano che contiene già 24 brani.

### Verifica dell'ordine dei brani

È possibile verificare il programma personale prima o dopo l'avvio della riproduzione.

Premere CHECK.

Ogni volta che si preme questo tasto, il display visualizza il numero del brano nell'ordine programmato. Dopo l'ultimo brano del programma, il display visualizza "- END -" (o "End" per i modello CDP-XE330) e ritorna al display originale. Se si verifica l'ordine dei brani dopo avere avviato la riproduzione, il display visualizza solo il numero di brani rimanenti.

### Modifica dell'ordine dei brani

È possibile cambiare il programma prima di avviare la riproduzione.

Per	È necessario
Cancellare un brano	Premere CHECK fino a visualizzare nel display il brano non desiderato, quindi premere CLEAR.
Cancellare l'ultimo brano del programma	Premere CLEAR. Ogni volta che si preme questo tasto, l'ultimo brano viene eliminato.
Aggiungere brani alla fine del programma	Girare ◀◀ AMS ▶▶ fino a visualizzare il numero di brano che si desidera aggiungere, quindi premere ◀◀ AMS ▶▶. Se si usa il telecomando, premere i tasti numerici corrispondenti ai brani da aggiungere.
Cambiare completamente il programma	Tenere premuto CLEAR fino a visualizzare "CLEAR" (per il modello CDP-XE530) o "CLEAR" (per il modello CDP-XE330). Creare un nuovo programma seguendo la procedura di programmazione.

## Registrazione del programma personale

È possibile registrare il programma creato su un nastro, un DAT o un MD. Il programma può contenere fino a 24 brani.

Inserendo una pausa durante la programmazione, è possibile dividere il programma in due parti, per permettere la registrazione sui due lati del nastro.

• CDP-XE530

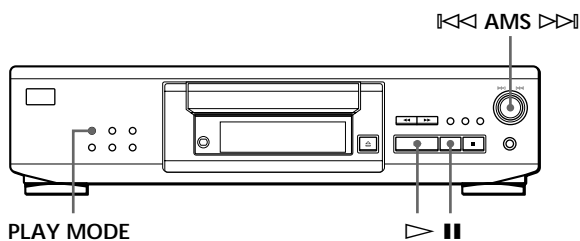

• CDP-XE330

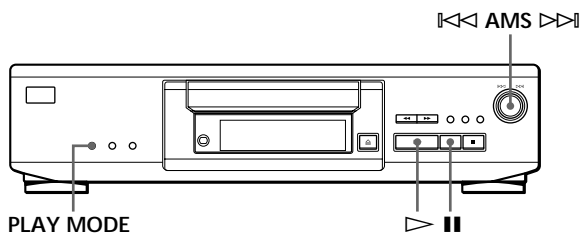

- 1 Creazione del programma personale (per il lato A quando si registra su un nastro) durante la verifica del tempo di riproduzione totale indicato nel display.  
Seguire i punti da 1 a 4 in "Creazione di un programma sul lettore" a pagina 12 o i punti 1 e 2 in "Creazione di un programma usando il telecomando" a pagina 13.  
"TAPE A" (o l'indicazione  $\overset{A}{\square}$ ) per il modello CDP-XE330) appare nel display.

- 2 Quando si registra su entrambi i lati del nastro, premere **||** per inserire una pausa.  
"P" e "TAPE B" (o l'indicazione  $\overset{B}{\square}$ ) per il modello CDP-XE330) appaiono nel display e il tempo di riproduzione viene reimpostato su "0.00".

Quando si registra su un solo lato del nastro o su un DAT o un MD, ignorare questo punto e andare ad un punto 4.

**Una pausa viene considerata come un brano**

È possibile programmare fino a 23 brani quando si inserisce una pausa.

- 3 Ripetere il punto 1 per creare il programma per il lato B.

- 4 Iniziare a registrare sulla piastra e quindi premere  $\triangleright$  sul lettore.

Quando si registra su entrambi i lati del nastro, il lettore si mette in pausa alla fine del programma per il lato A.

- 5 Quando si registra sul lato B, girare il nastro e premere  $\triangleright$  o **||** sul lettore per riavviare la riproduzione.

- 💡 Per verificare e modificare il programma personale Vedere a pagina 13.

"TAPE A" (o l'indicazione  $\overset{A}{\square}$ ) per il modello CDP-XE330) appare durante la verifica del programma per il lato A e "TAPE B" (o l'indicazione  $\overset{B}{\square}$ ) per il modello CDP-XE330) appare durante la verifica del programma per il lato B.

- 💡 Quando brani non numericamente consecutivi sul disco sono programmati consecutivamente (es. 1, 3, 5 ecc.)

Uno spazio vuoto di accesso della durata di un secondo viene aggiunto fra i brani.

## Registrazione di un CD specificando la lunghezza del nastro (Time Edit) (solo CDP-XE530)

Il lettore può creare un programma della lunghezza del nastro, mantenendo inalterato l'ordine originale del disco. Tuttavia il lettore può cambiare l'ultimo brano di ogni lato per far corrispondere il tempo di registrazione con la lunghezza del nastro.

ad es. Lato A: numero del brano 1→2→3→4→8  
Lato B: numero del brano 5→6→7→9→10

Il programma può contenere fino a 24 brani (una pausa tra i brani viene considerata come un brano).  
Notare che i brani numerati oltre il numero 24 non possono essere programmati con questa funzione.

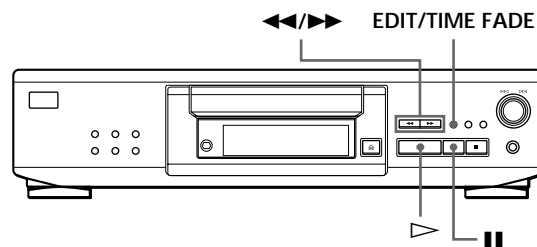

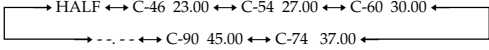
- 1 Premere EDIT/TIME FADE prima di avviare la riproduzione finché "EDIT" non appare e "TAPE A" non lampeggia nel display.
- 2 Premere ◀◀ o ▶▶ per specificare la lunghezza del nastro.  
Ad ogni pressione di questi tasti, il display cambia come illustrato più sotto con la lunghezza del nastro su un lato.  

Quando si seleziona "HALF"  
Il lettore divide il tempo di riproduzione totale a metà, mantenendo inalterato l'ordine originale del disco.  
Notare che non è possibile selezionare "HALF" quando il disco contiene più di 24 brani.
- 3 Premere EDIT/TIME FADE per confermare la creazione del programma.  
Il display visualizza i brani da registrare.  
"TAPE B" lampeggia nel display.
- 4 Quando si registra su entrambi i lati del nastro, premere EDIT/TIME FADE nuovamente.  
Il lettore inserisce una pausa, quindi crea il programma per il lato B. Il display visualizza i brani programmati.  
Quando si registra su un lato del nastro o su un DAT o un MD, ignorare questo punto.
- 5 Avviare la registrazione sulla piastra e quindi premere ▷ sul lettore.  
Quando si registra su entrambi i lati del nastro, il lettore si mette in pausa al termine del programma per il lato A.
- 6 Quando si registra sul lato B, girare il nastro e premere ▷ o ■■ sul lettore per riavviare la riproduzione.

**Per cancellare l'impostazione della durata (Time Edit)**

Premere PLAY MODE.  
Se si usa il telecomando, premere CONTINUE.

**È possibile specificare la lunghezza del nastro liberamente**

È possibile impostare la lunghezza del nastro usando ◀◀ AMS ▶▶.

Esempio: Quando la lunghezza del nastro su un lato è di 30 minuti e 15 secondi

- 1 Per impostare i minuti, girare ◀◀ AMS ▶▶ fino a visualizzare "30" nel display, quindi premere ◀◀ AMS ▶▶.
- 2 Per impostare i secondi, girare ◀◀ AMS ▶▶ fino a visualizzare "15" nel display, quindi premere ◀◀ AMS ▶▶.

**💡** Quando brani non numericamente consecutivi sul disco sono programmati consecutivamente (es. 1, 3, 5 ecc.) Uno spazio vuoto di accesso della durata di un secondo viene aggiunto fra i brani.

**💡** Per verificare e modificare il programma personale Vedere a pagina 13.

**Dissolvenza in apertura o in chiusura**

È possibile eseguire manualmente la dissolvenza in apertura o in chiusura per evitare che i brani inizino e terminino in modo brusco.

Notare che non è possibile utilizzare questa funzione quando si usa il connettore DIGITAL OUT (OPTICAL).

**Dissolvenza in apertura o in chiusura nel punto desiderato** 

• CDP-XE530

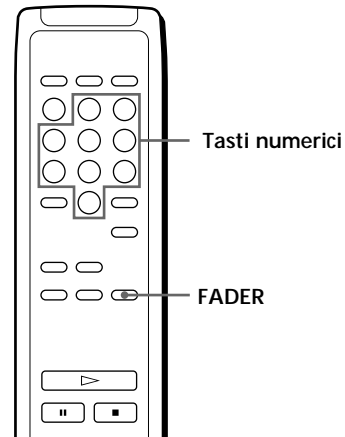

• CDP-XE330

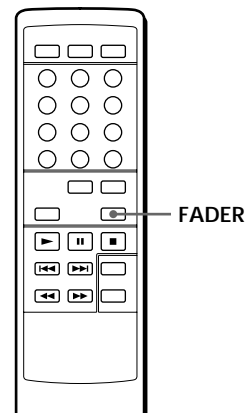

(Continua)

Per	Premere FADER
Avviare una riproduzione con dissolvenza in apertura	Durante la pausa. Per il modello CDP-XE530, "FADE" lampeggia. Per il modello CDP-XE330, [FADE] si illumina e l'indicazione "  " lampeggia. Quindi la riproduzione inizia in dissolvenza in apertura.
Terminare una riproduzione con dissolvenza in chiusura	Quando si desidera avviare la riproduzione con dissolvenza in chiusura. Per il modello CDP-XE530, "FADE" lampeggia. Per il modello CDP-XE330, [FADE] si accende e l'indicazione "  " lampeggia. Quindi la riproduzione si conclude in dissolvenza in chiusura e il lettore si mette in pausa.

La durata della dissolvenza dura 5 secondi. Se si preme FADER durante lo scorrimento dei brani (pagina 10), la durata della dissolvenza diventa di 2 secondi (solo CDP-XE530).

## Modifica della durata della dissolvenza (solo CDP-XE530)

È possibile modificare la durata della dissolvenza da 2 a 10 secondi prima della dissolvenza in apertura o in chiusura. Se non viene modificata, la dissolvenza dura 5 secondi.

- 1 Prima di avviare la riproduzione, premere FADER.
- 2 Premere i tasti numerici per specificare la durata della dissolvenza.

### Note

- La durata della dissolvenza viene reimpostata a 5 secondi quando il lettore viene spento.
- Se si preme FADER durante lo scorrimento dei brani (pagina 10), la durata della dissolvenza diventa di 2 secondi.

## Dissolvenza in chiusura nel momento specificato (dissolvenza programmata) (solo CDP-XE530)

Il lettore può essere impostato in modo da terminare automaticamente una riproduzione in dissolvenza specificando il tempo di riproduzione. Una volta impostata la dissolvenza programmata, questa funziona due volte, cioè la registrazione termina in dissolvenza su entrambi i lati del nastro.

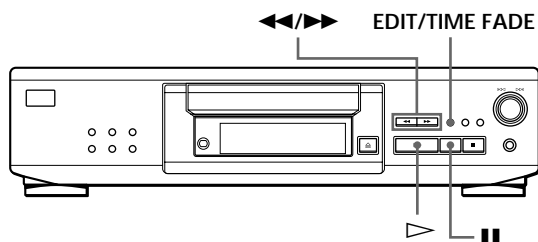

- 1 Premere EDIT/TIME FADE più volte prima di avviare la riproduzione fino a visualizzare "T.FADE" e "TAPE A" nel display.
- 2 Premere ◀◀ o ▶▶ per specificare il tempo di riproduzione. Ad ogni pressione di questi tasti, il display cambia come illustrato sotto indicando la lunghezza del nastro su un lato.

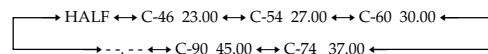

### Quando si seleziona "HALF"

Il lettore imposta il tempo di riproduzione alla metà del tempo di riproduzione totale.

- 3 Premere ▷ per avviare la riproduzione. Nel momento specificato la riproduzione termina in dissolvenza e il lettore si mette in pausa. "TAPE B" appare nel display.
- 4 Per registrare sul lato B, girare il nastro e premere ▷ o || sul lettore per riavviare la riproduzione. Di nuovo, la riproduzione termina in dissolvenza al momento specificato.

### Per cancellare la dissolvenza programmata

Premere EDIT/TIME FADE.

### È possibile specificare liberamente il tempo di riproduzione

Vedere "È possibile specificare la lunghezza del nastro liberamente" a pagina 15.

### È possibile cambiare disco durante la dissolvenza programmata

Se la riproduzione termina prima della dissolvenza programmata (ad esempio, quando si registrano CD singoli su un nastro), è possibile cambiare il disco. Il tempo di dissolvenza in chiusura specificato viene calcolato solo durante la riproduzione.

### È possibile eseguire una dissolvenza in apertura per riavviare la riproduzione al punto 4

Dopo avere girato il nastro, premere FADER sul telecomando.

### Note

- La dissolvenza programmata viene cancellata se si preme ◀◀ o ▶▶ durante l'operazione.
- "HALF" non appare quando il disco contiene più di 24 brani.

## Regolazione del livello di registrazione (Peak Search)

Il lettore ricerca il livello di picco più elevato fra tutti i brani da registrare in modo da poter regolare il livello di registrazione prima di iniziare la registrazione.

• CDP-XE530

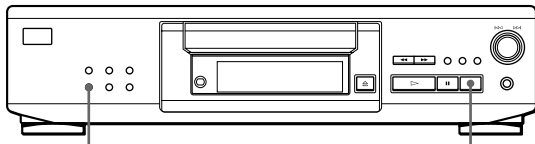

PEAK SEARCH ■

• CDP-XE330

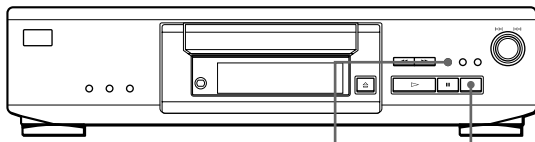

PEAK SEARCH ■

- 1 Prima di avviare la riproduzione, premere PEAK SEARCH.  
"PEAK" lampeggia nel display e il lettore inizia a ricercare nel disco il massimo livello di picco. Dopo avere scorso tutti i brani, il lettore riproduce la porzione con il massimo livello di picco.
- 2 Regolare il livello di registrazione sulla piastra.
- 3 Premere ■ sul lettore per interrompere la ricerca del livello di picco.  
"PEAK" scompare dal display.

**Nota**

La porzione con il massimo livello di picco può essere diversa ogni volta che viene eseguita la regolazione sullo stesso disco. La differenza è comunque così lieve che non si riscontrerà alcun problema nel regolare con precisione il livello di registrazione.

## Note sui CD

**Manipolazione dei CD**

- Per mantenere il disco pulito, afferrarlo dai bordi senza toccare la superficie.
- Non incollare carta o etichette sul disco.

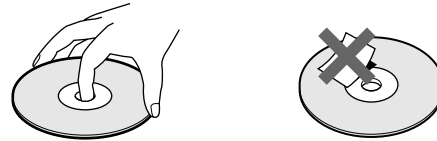

- Non esporre il disco alla luce diretta del sole né a sorgenti di calore quali condotti di aria calda e non lasciarlo in un'automobile parcheggiata al sole poiché la temperatura interna potrebbe aumentare notevolmente.
- Non utilizzare alcun stabilizzatore disponibile in commercio poiché si potrebbe danneggiare il disco e il lettore.
- Dopo la riproduzione, rimettere il disco nella sua custodia.

**Pulizia**

- Prima della riproduzione, pulire il disco con un panno adatto, eseguendo movimenti dal centro verso l'esterno.

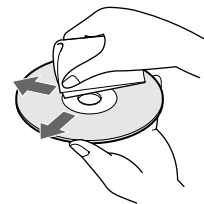

- Non utilizzare solventi quali benzene, diluenti, solventi disponibili in commercio o spray antistatici concepiti per la pulizia dei dischi in vinile.

## Guida alla soluzione dei problemi

Se durante l'uso del lettore si dovessero verificare delle difficoltà, consultare questa guida per trovare una soluzione al problema. Se il problema persiste, contattare il rivenditore Sony più vicino.

### Non c'è alcun suono.

- ➔ Verificare che il lettore sia collegato saldamente.
- ➔ Assicurarsi che l'amplificatore sia utilizzato correttamente.
- ➔ Regolare il livello di uscita con LINE OUT LEVEL +/- sul telecomando.

### Il CD non viene riprodotto.

- ➔ Non c'è alcun CD all'interno del lettore. Appare "- NO DISC -" (o "no DISC" per il modello CDP-XE330). Inserire un CD.
- ➔ Collocare correttamente il CD con l'etichetta rivolta verso l'alto nel vassoio.
- ➔ Pulire il CD (vedere pagina 17).
- ➔ Si è formata della condensa all'interno del lettore. Rimuovere il disco e lasciare acceso il lettore per circa un'ora (vedere pagina 2).

### Il livello di registrazione è cambiato.

- ➔ Il livello di registrazione cambia se si regola il livello di uscita con LINE OUT LEVEL +/- sul telecomando durante la registrazione.

### Il telecomando non funziona.

- ➔ Rimuovere gli ostacoli posti fra il telecomando e il lettore.
- ➔ Puntare il telecomando verso il sensore  di comandi a distanza sul lettore.
- ➔ Se esaurite, sostituire tutte le batterie del telecomando con batterie nuove.

## Caratteristiche tecniche

### Lettore CD

Laser	semiconduttore ( $\lambda = 780 \text{ nm}$ ) Durata di emissione: continua
Uscita laser	Max 44.6 $\mu\text{W}$ * * Questa uscita è il valore misurato a una distanza di 200 mm dalla superficie della lente dell'obiettivo sul blocco di cattura ottico con 7 mm di apertura.
Risposta in frequenza	2 Hz a 20 kHz $\pm 0,5 \text{ dB}$
Rapporto segnale-rumore	Oltre 100 dB
Intervallo dinamico	CDP-XE530: Maggiore di 98 dB CDP-XE330: Maggiore di 92 dB
Distorsione armonica	CDP-XE530: Minore di 0,0045% CDP-XE330: Minore di 0,005%
Separazione dei canali	Maggiore di 95 dB

### Uscite

	Tipo di presa	Livello di uscita massimo	Impedenza di carico
LINE OUT	Prese fono	2 V (a 50 kilohm)	Oltre 10 kilohm
DIGITAL OUT (OPTICAL)	Connettore di uscita ottico	-18 dBm	Lunghezza d'onda: 660 nm
PHONES (solo CDP-XE530)	Presa fono stereo	10 mW	32 ohms

### Caratteristiche generali

Tensione operativa	220 V – 230 V CA, 50/60 Hz
Assorbimento	CDP-XE530: 11 W CDP-XE330: 10 W
Dimensioni (circa) (l/a/p)	430 × 110 × 290 mm incl. parti sporgenti
Peso (circa)	CDP-XE530: 3,4 kg CDP-XE330: 3,1 kg

### Accessori in dotazione

- Cavo audio (2 spine fono – 2 spine fono) (1)
- Comando a distanza (telecomando) (1)
- Batterie R6 (formato AA) (2)

Il design e le caratteristiche tecniche sono soggetti a modifiche senza preavviso.

## Indice analitico

### A, B

A↔B Repeat 11  
AMS 9

### C

CD TEXT 8  
Collegamenti 4  
Presentazione 4  
CONTROL A1 5

### D, E, F

Disimballaggio 4  
Dissolvenza 15  
Dissolvenza programmata  
(Time Fade) 16

### G, H

Guida alla soluzione dei  
problemi 18

### I, J, K, L

Impostazione della durata  
(Time Edit) 14  
Individuazione  
durante il controllo 10  
osservando il display 10  
tramite scorrimento 10  
direttamente 10  
usando AMS 10

### M, N, O

Manipolazione dei CD 17  
Metà disco (HALF) 15  
Montaggio. *Vedere*  
Registrazione

### P, Q

Programma 12  
modifica 13  
registrazione 14  
tempo di riproduzione totale  
(Programme Edit) 13  
verifica 13

### R

Registrazione 14  
di un programma 14  
usando l'impostazione della  
durata (Time Edit) 14  
Ricerca del livello di picco 17  
Ricerca. *Vedere* Individuazione  
Ripetizione  
di tutti i brani 10  
di una porzione specifica 11  
del brano corrente 10  
Riproduzione  
continua 6  
programmata 12  
ripetuta 10  
in ordine casuale 11

### S

Scorrimento dei brani 10  
Scorrimento. *Vedere* Scorrimento  
dei brani  
Selezione della lingua 8  
Sensore musicale automatico.  
*Vedere* AMS

### T, U, V, W, X, Y, Z

Telecomando 4  
Tempo di riproduzione  
totale 7  
Tempo residuo 7

## Nomi dei comandi

### Tasti

A - B 11  
CHECK 13  
CLEAR 13  
CONTINUE 11  
EDIT/TIME FADE 15, 16  
FADER 16  
LANGUAGE 9  
LINE OUT LEVEL +/- 5  
MUSIC SCAN 10  
Numerici 10  
⊕ OPEN/CLOSE 6  
PEAK SEARCH 17  
PLAY MODE 11, 12  
PROGRAM 13  
REPEAT 10  
SHUFFLE 11  
TIME 7  
TIME/TEXT 7  
▷ 6  
⏏ 6  
■ 6  
◀/▶ 10  
◀◀/▶▶ 10  
>10 10

### Interruttore

① (Accensione/  
spegnimento) 6

### Connettore

DIGITAL OUT (OPTICAL) 5

### Prese

LINE OUT 4  
PHONES 6

### Altro

Display 7  
Vassoio dei dischi 6  
◀◀ AMS ▶▶ 6  
■ 4

## AVISO

Para evitar os riscos de incêndio ou de choques eléctricos, não exponha o aparelho à chuva ou à humidade.

Para evitar choques eléctricos, não abra a caixa. A assistência técnica só deve ser efectuada por pessoal qualificado.

O componente laser deste aparelho é capaz de emitir radiações que excedem o limite da Classe 1.

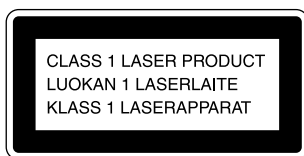

Este aparelho está classificado como um produto da CLASS 1 LASER. A indicação CLASS 1 LASER PRODUCT MARKING está colocada na parte posterior do aparelho.

## Precauções

### Segurança

- Atenção — A utilização de instrumentos ópticos com este produto aumenta o risco de lesões oculares.
- Se deixar cair objectos ou líquidos dentro do aparelho, desligue-o e mande-o verificar por pessoal qualificado antes de voltar a utilizá-lo.

### Fontes de alimentação

- Antes de utilizar o leitor, verifique se a tensão de funcionamento do leitor é idêntica à tensão da rede de corrente local. A placa de especificações com a indicação da tensão de funcionamento está localizada na parte de trás do leitor.
- Mesmo se o interruptor de corrente estiver na posição OFF, o leitor só fica desligado da fonte de alimentação CA (rede) depois de retirar o cabo de alimentação da tomada de parede.
- Se não utilizar o leitor durante um período prolongado, desligue-o da tomada de parede. Para desligar o cabo de alimentação CA (cabo eléctrico), puxe-o pela ficha e nunca pelo cabo.
- O cabo de alimentação CA só pode ser substituído numa loja de assistência técnica qualificada.

### Instalação

- Coloque o leitor num local com ventilação adequada para evitar o sobreaquecimento interno do aparelho.
- Não coloque o leitor sobre superfícies instáveis, como tapetes, pois se o fizer pode bloquear os orifícios de ventilação existentes na parte inferior do aparelho.
- Não coloque o leitor num local próximo de fontes de calor ou onde fique exposto à luz solar directa, poeiras excessivas e choques mecânicos.

### Funcionamento

- Se transportar directamente o leitor de um local quente para um local frio ou o colocar numa sala muito húmida, pode ocorrer uma condensação de humidade na lente existente no interior do leitor. Se isso acontecer, o leitor pode não funcionar correctamente. Neste caso, retire o disco e deixe o leitor ligado durante cerca de uma hora até a humidade se evaporar.

### Regulação do volume

- Não aumente o volume durante a reprodução de uma parte do CD com níveis baixos de entrada ou sem sinais áudio. Se o fizer, pode danificar os altifalantes durante a reprodução de uma parte da fita com picos de volume.

### Limpeza

- Limpe a caixa, o painel e os comandos com um pano macio ligeiramente humedecido numa solução de detergente suave. Não utilize nenhum tipo de material abrasivo, pó de limpeza ou solventes, como álcool ou benzina.

Se tiver quaisquer dúvidas ou problemas relacionados com o leitor, contacte o agente Sony mais próximo.



## Bem-vindo!

Obrigado por ter adquirido este leitor de CD da Sony. Antes de utilizar o leitor, leia com atenção este manual e guarde-o para consultas futuras.

## Sobre este manual

As instruções deste manual destinam-se aos modelos CDP-XE530 e CDP-XE330. O CDP-XE530 é o modelo utilizado nas figuras. Todas as diferenças de funcionamento são indicadas no texto, por exemplo, “só para o modelo CDP-XE530”.

### Convenções

- As instruções deste manual descrevem os comandos do leitor. Também pode utilizar as teclas do telecomando se os respectivos comandos tiverem os mesmos nomes ou nomes semelhantes aos do leitor.
- Neste manual são utilizados os seguintes símbolos:



Indica que a operação pode ser efectuada com o telecomando.



Apresenta sugestões e conselhos para simplificar as operações.

# ÍNDICE

---

## Como começar

Desempacotar o aparelho .....	4
Ligar o sistema .....	4

---

## Como reproduzir um CD .....

6

---

## Reproduzir os CD

Utilizar o visor .....	7
Localizar uma faixa ou um ponto específico numa faixa .....	9
Reproduzir faixas repetidamente .....	10
Reproduzir faixas aleatoriamente (Reprodução aleatória) .....	11
Criar um programa (Reprodução de programa) .....	12

---

## Gravar a partir de um CD

Gravar o seu programa .....	14
Gravar um CD especificando a duração da cassette (Montagem temporizada) (só para o modelo CDP-XE530) .....	14
“Fade in” (aumento gradual do som) ou “Fade out” (diminuição gradual do som) .....	15
Regular o nível de gravação (Pesquisa de picos de som) .....	17

---

## Informações adicionais

Notas sobre os CD .....	17
Detecção de avarias .....	18
Especificações .....	18

---

## Índice remissivo

Índice remissivo .....	19
------------------------	----

## Desempacotar o aparelho

Verifique se recebeu os seguintes acessórios:

- Cabo áudio (1)
- Telecomando (1)
- Pilhas tamanho AA (R6) (2)

## Introduzir pilhas no telecomando

Pode comandar o leitor utilizando o telecomando fornecido.

Coloque duas pilhas tamanho AA (R6) fazendo coincidir os pólos + e - das pilhas com os do diagrama localizado no interior do compartimento de pilhas.

Introduza primeiro a extremidade do pólo negativo (-), e depois empurre a do pólo positivo (+) até ouvir um clique que indica que está bem encaixado.

Quando utilizar o telecomando, aponte-o para o sensor remoto  do leitor.

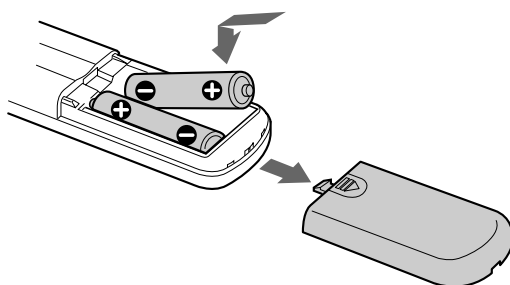

### Quando deve substituir as pilhas

Em condições de funcionamento normal, as pilhas têm uma duração aproximada de seis meses. Quando o telecomando deixar de funcionar, substitua todas as pilhas por pilhas novas.

### Notas

- Não deixe o telecomando em locais muito quentes ou húmidos.
- Não deixe cair objectos estranhos dentro da caixa do telecomando, especialmente quando substituir as pilhas.
- Não exponha o telecomando à incidência directa dos raios solares ou de candeeiros, pois se o fizer este pode avariar-se.
- Quando não tencionar utilizar o telecomando durante muito tempo, retire as pilhas para evitar danos provocados pelo derramamento do líquido e corrosão das mesmas.

## Ligar o sistema

### Introdução

Esta secção descreve como se liga o leitor de CD a um amplificador. Não se esqueça de desligar ambos os aparelhos antes de fazer as ligações.

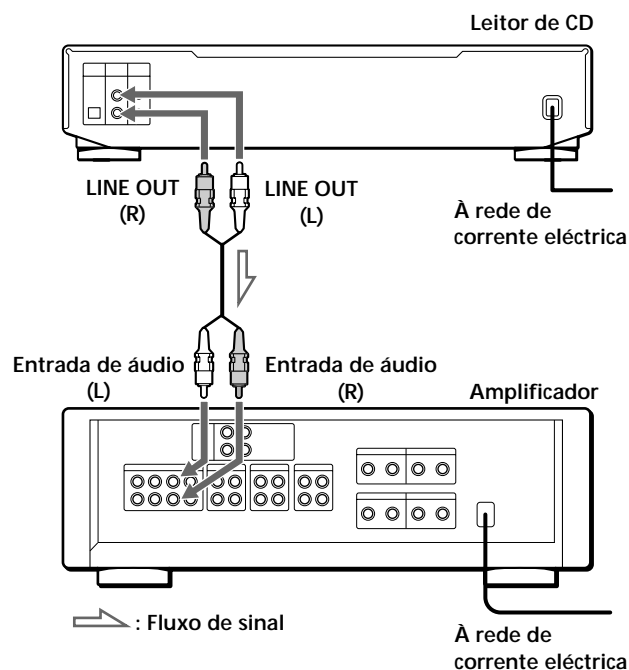

### Quais os cabos necessários?

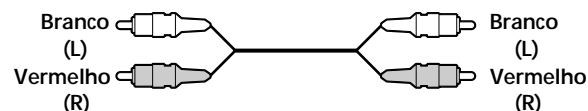

Cabo áudio (fornecido) (1)

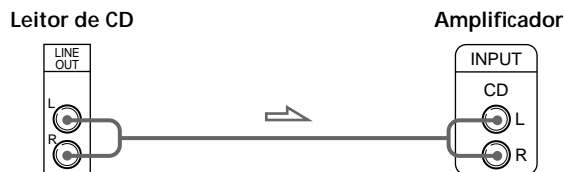

### Ligações

Quando ligar o cabo áudio, faça corresponder as cores dos fios com os jacks correctos dos aparelhos: vermelho (direita) com vermelho e branco (esquerda) com branco. Efectue correctamente as ligações para evitar ruídos durante a reprodução.



 **Para regular o nível de saída do amplificador**   
 Carregue em LINE OUT LEVEL +/- no telecomando.  
 Pode diminuir o nível de saída até -20 dB.  
 Se reduzir o nível de saída, a indicação "FADE" (ou  no modelo CDP-XE330) aparece no visor.  
 Quando desligar o leitor, o nível de saída passa automaticamente para o nível máximo.

- **Se possuir um componente digital, como um amplificador digital, um conversor D/A, DAT ou MD**  
 Utilize o cabo óptico (não fornecido) para ligar o aparelho através do conector DIGITAL OUT (OPTICAL). Retire a protecção do cabo e ligue-o.  
 Se fizer esta ligação, não pode efectuar as seguintes operações:
  - "Fade in" (aumento gradual do som) ou "Fade out" (diminuição gradual som) (consulte a página 15)
  - "Fade" temporizado (consulte a página 16)
  - Regular o nível de saída com as teclas LINE OUT LEVEL +/- do telecomando (consulte informações acima)

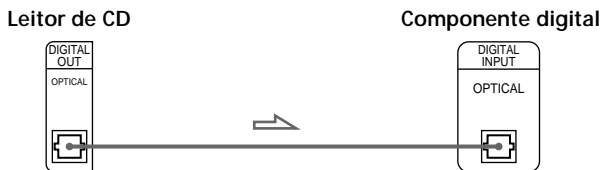
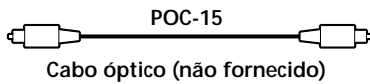

**Nota**

Se efectuar a ligação através do conector DIGITAL OUT (OPTICAL), podem surgir ruídos quando reproduzir software em CD que não seja de música, por exemplo um CD-ROM.

- **Se possuir um componente da Sony equipado com o jack CONTROL A1 (só para o modelo CDP-XE530)**  
 Ligue o aparelho através do jack CONTROL A1. Pode simplificar o funcionamento dos sistemas áudio compostos por unidades Sony independentes. Para mais informações, consulte as instruções adicionais "S-Link™/CONTROL-A1 Control System".

**Ligar o cabo eléctrico**

Ligue o cabo eléctrico a uma tomada de parede.

**O que fazer em seguida?**

*Pode utilizar o leitor.*  
 Se não estiver familiarizado com o procedimento de reprodução de um CD, consulte a secção "Como reproduzir um CD" na página 6.  
 Para obter informações sobre outras funções, consulte as restantes secções.

# Como reproduzir um CD

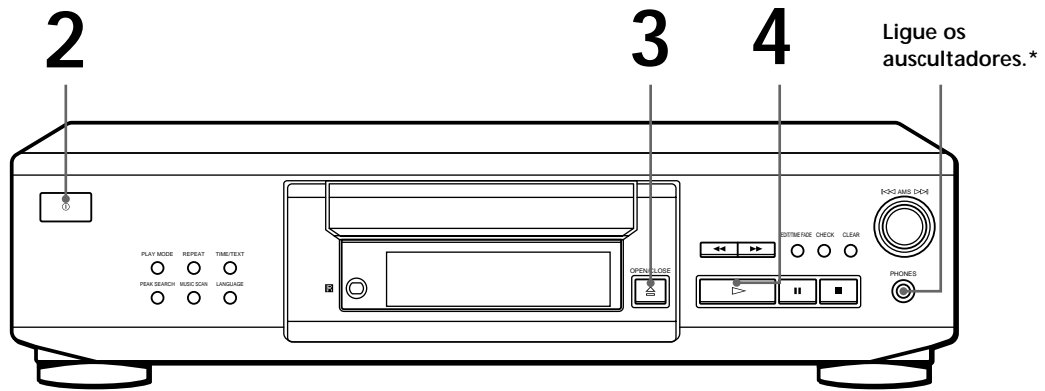

\*Só para o modelo CDP-XE530

- Para mais informações sobre como fazer as ligações, consulte as páginas 4 – 5.

Se ligar o leitor sem retirar o CD do tabuleiro  
Pode reproduzir automaticamente o CD desde o início. Se ligar o leitor a um temporizador disponível no mercado, pode iniciar a reprodução do CD à hora pretendida.

Pode regular o nível de saída com a tecla LINE OUT LEVEL +/- do telecomando

Para regular o volume dos auscultadores com o telecomando (só para o modelo CDP-XE530) Ligue os auscultadores ao jack PHONES e regule o volume com a tecla LINE OUT LEVEL +/- do telecomando.

**1** Para ouvir o som do leitor, ligue o amplificador e seleccione a posição leitor de CD.

**2** Carregue em (Corrente) para ligar o leitor.

**3** Carregue em OPEN/CLOSE e coloque um disco no tabuleiro de CD.

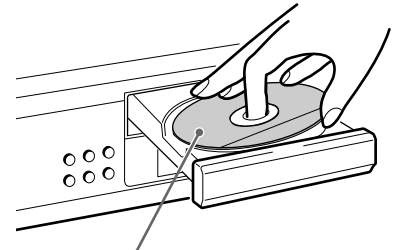

Com o lado da etiqueta virado para cima

**4** Carregue em .  
O tabuleiro de CD fecha-se e o leitor reproduz uma vez todas as faixas (Reprodução ininterrupta).  
Regule o volume no amplificador.

## Para parar a reprodução

Carregue em .

Para	É necessário
efectuar uma pausa	carregar em
retomar a reprodução após a pausa	carregar em  ou em
avançar para a faixa seguinte	rodar  AMS  no sentido dos ponteiros do relógio
recuar para a faixa anterior	rodar  AMS  no sentido contrário ao dos ponteiros do relógio
parar a reprodução e retirar o CD	carregar em  OPEN/CLOSE

## Utilizar o visor

O visor permite verificar as informações sobre o CD.

- CDP-XE530

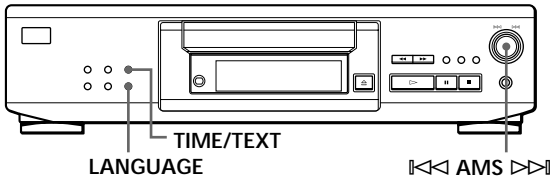

- CDP-XE330

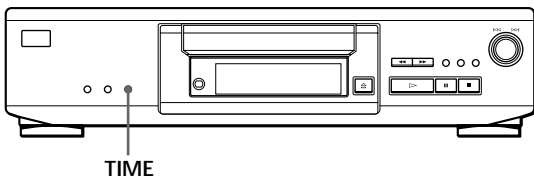

- CDP-XE530

- CDP-XE330

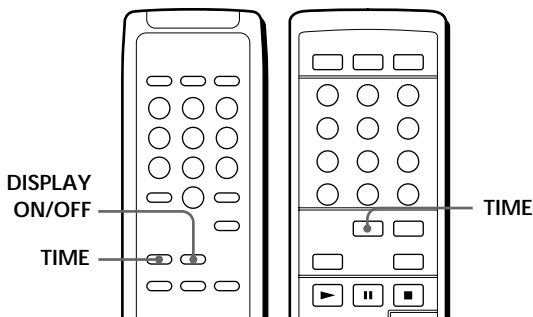

## Verificar o número e o tempo total de reprodução das faixas

Antes de iniciar a reprodução, carregue em TIME/TEXT (ou em TIME no telecomando nos modelo CDP-XE330).

O visor mostra o número total de faixas, o tempo total de reprodução e a lista das músicas.

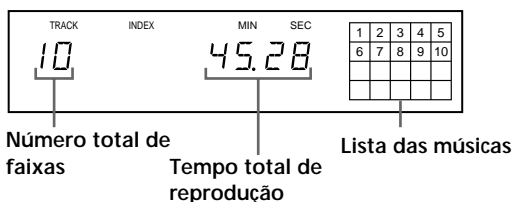

Se estiver no modo de reprodução aleatória (aparece a indicação "SHUFFLE" no visor; consulte a página 11), o leitor adiciona um intervalo de um segundo entre cada faixa. Este aumento é adicionado automaticamente ao tempo total de reprodução indicado no visor. Estas informações também aparecem quando carregar em OPEN/CLOSE para fechar o tabuleiro de CD.

## Ver as informações durante a reprodução de um disco

Durante a reprodução de um disco, o visor mostra o número da faixa actual, o número de indexação (só para o modelo CDP-XE530), o tempo de reprodução e a lista das músicas.

- CDP-XE530

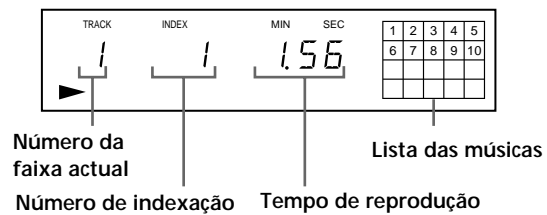

- CDP-XE330

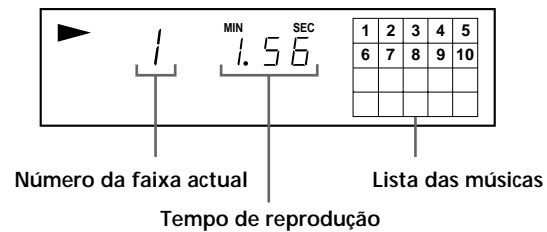

Os números das faixas da lista das músicas desaparecem depois de serem reproduzidos.

## Verificar o tempo restante

Sempre que carregar em TIME/TEXT (ou em TIME no telecomando nos modelo CDP-XE330) durante a reprodução de um disco, o visor muda da forma apresentada abaixo:

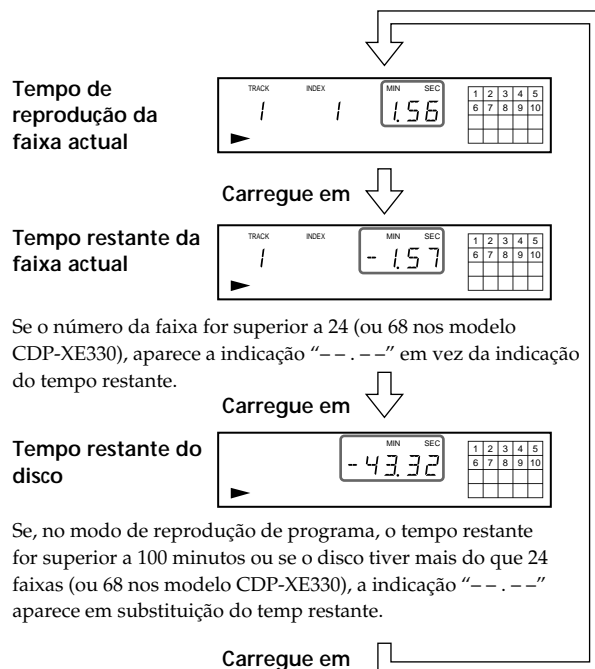

Se, no modo de reprodução de programa, o tempo restante for superior a 100 minutos ou se o disco tiver mais do que 24 faixas (ou 68 nos modelo CDP-XE330), a indicação "--. --" aparece em substituição do temp restante.

## Verificar as informações dos discos CD TEXT (só para o modelo CDP-XE530)

Os discos CD TEXT contêm informações, como por exemplo, os títulos dos discos ou os nomes dos artistas, memorizadas num espaço em branco onde nos discos normais não existe informação. O visor mostra as informações CD TEXT sobre o disco para que possa saber o título do disco, o nome dos artistas e o título da faixa que está a ouvir. Quando o leitor detecta discos CD TEXT, aparece a indicação "CD TEXT" no visor. Se o disco CD TEXT suportar vários idiomas, as indicações "CD TEXT" e "MULTI" aparecem no visor. Se quiser consultar as informações noutra idioma, consulte "Ler as informações de discos CD TEXT noutras idiomas" na página 8. Sempre que carregar em TIME/TEXT (ou em TIME no telecomando), o visor muda da forma apresentada abaixo:

- Antes de iniciar a reprodução

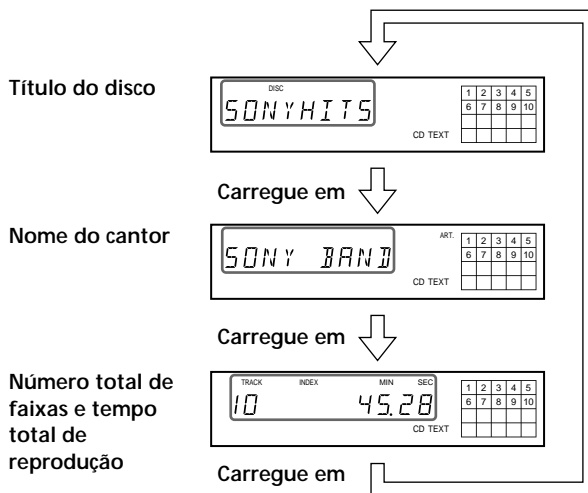

- Durante a reprodução de um disco

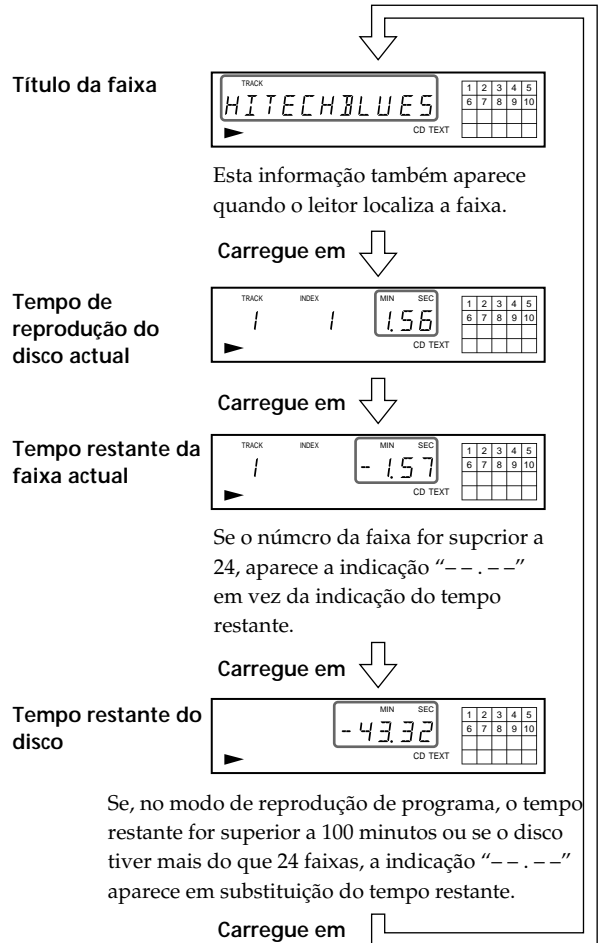

Se um título ou nome tiver mais que 12 caracteres, os 12 primeiros caracteres acendem-se depois de o título ou nome aparecer no visor.

### Notas

- Dependendo do disco, o visor pode não mostrar todos os caracteres do disco.
- Este leitor mostra apenas os títulos do disco, das faixas e os nomes dos artistas de discos CD TEXT. Não é possível ver todas as outras informações.

## Ler as informações de discos CD TEXT noutras idiomas (só para o modelo CDP-XE530)

Se o disco CD TEXT suportar vários idiomas, pode alterar o idioma do visor. Quando o leitor detecta discos CD TEXT, aparece a indicação "CD TEXT" no visor. Se o disco CD TEXT suportar vários idiomas, o visor mostra o idioma activo depois de mostrar as indicações "CD TEXT" e "MULTI".

Se, o leitor não conseguir ler o idioma memorizado num disco CD TEXT, depois de detectar o disco, aparece a indicação "<OTHER LANG>" no visor.

- 1 Antes de reproduzir um disco CD TEXT, carregue em LANGUAGE. Aparecem no visor a indicação "SELECT LANG" e o idioma activo.
- 2 Rode **⏮ AMS ⏭** até aparecer o idioma pretendido.
- 3 Carregue em **⏮ AMS ⏭** para seleccionar o idioma. Aparece a indicação "READING TEXT" durante alguns segundos e depois o visor mostra o novo idioma seleccionado.
- 4 Carregue várias vezes em TIME/TEXT (ou em TIME no telecomando) até que as informações que pretende verificar apareçam no visor (consulte a página 8).

**Notas**

- Se o disco CD TEXT não suportar outros idiomas, quando carregar na tecla LANGUAGE, aparece a indicação "CAN'T SELECT".
- Se carregar em LANGUAGE durante a reprodução de um disco CD TEXT, aparece o idioma actualmente seleccionado.
- O idioma seleccionado fica activado até desligar o leitor.

**Desactivar as indicações do visor (só para o modelo CDP-XE530) **

Sempre que carregar em DISPLAY ON/OFF no telecomando durante a reprodução de um disco, o visor acende e apaga-se alternadamente. O visor acende-se se fizer uma pausa ou parar a reprodução, mesmo se estiver desligado. Quando retomar a reprodução, o visor volta a desligar-se. Antes de iniciar a reprodução, se carregar em DISPLAY ON/OFF para desactivar o visor, aparece a indicação "DISPLAY OFF" e se carregar nessa tecla para activar o visor, aparece a indicação "DISPLAY ON".

**Localizar uma faixa ou um ponto específico numa faixa**

Pode localizar rapidamente uma faixa durante a reprodução de um disco utilizando a tecla AMS (Sensor automático de música) do leitor ou as teclas numéricas do telecomando. Pode também localizar um ponto específico numa faixa durante a reprodução de um disco.

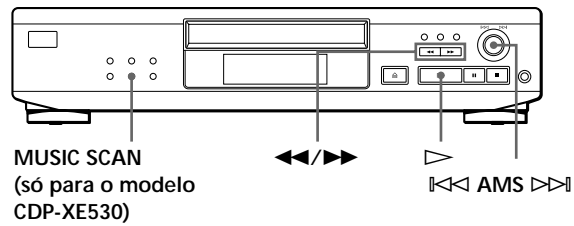

• CDP-XE530

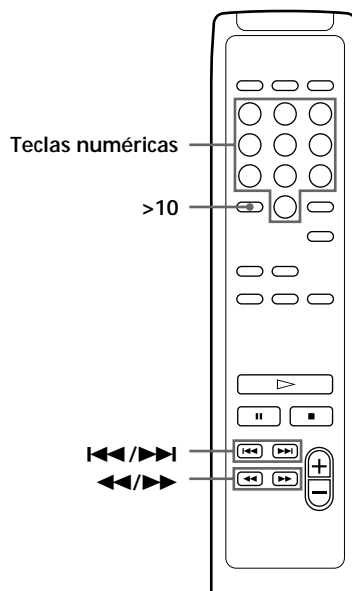

• CDP-XE330

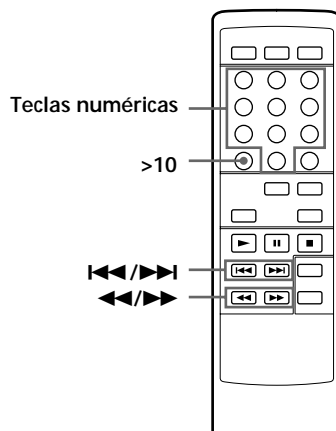

(Continua)

Para localizar	Tem de
A faixa ou faixas seguintes	Rodar ◀◀ AMS ▶▶ no sentido dos ponteiros do relógio até encontrar a faixa. Se utilizar o telecomando, carregue várias vezes em ▶▶ até encontrar a faixa.
A faixa actual ou as faixas anteriores	Rodar ◀◀ AMS ▶▶ no sentido contrário ao dos ponteiros do relógio até encontrar a faixa. Se utilizar o telecomando, carregue várias vezes em ◀◀ até encontrar a faixa.
Directamente uma faixa específica	Rode ◀◀ AMS ▶▶ no sentido contrário ao dos ponteiros do relógio até encontrar a faixa. Se utilizar o telecomando, carregue na tecla correspondente ao número da faixa pretendida.
Efectuando o varrimento de cada faixa durante 10 segundos (Varrimento de músicas) (só para o modelo CDP-XE530)	Carregar em MUSIC SCAN. Quando encontrar a faixa pretendida, carregue em ▷ para iniciar a reprodução da mesma.
Um ponto durante o controlo do som	Carregar sem soltar ▶▶ (avançar) ou ◀◀ (recuar) até encontrar o ponto pretendido.
Rapidamente um ponto através das indicações do visor durante uma pausa	Carregar sem soltar ▶▶ (avançar) ou ◀◀ (recuar) até encontrar o ponto pretendido. Durante esta operação não se ouve nenhum som.

## ☀ Para localizar directamente uma faixa com um número superior a 10

Carregue primeiro em >10 e depois carregue nas teclas numéricas correspondentes. Para introduzir "0," utilize a tecla 10.

Exemplo: Para reproduzir a faixa número 30  
Carregue em >10 e depois em 3 e 10.

## ☀ Para aumentar o tempo de reprodução durante o varrimento das faixas (só para o modelo CDP-XE530)

Carregue várias vezes em MUSIC SCAN até que o tempo de reprodução pretendido (10, 20 ou 30) apareça no visor. Sempre que carregar nesta tecla, o tempo de reprodução muda ciclicamente.

### Nota

Se a indicação "- OVER -" (ou "7 7" nos modelo CDP-XE330) aparecer no visor, isso significa que o disco chegou ao fim enquanto carregava em ▶▶. Para recuar, carregue em ◀◀ ou rode ◀◀ AMS ▶▶ no sentido contrário ao dos ponteiros do relógio.

## Reproduzir faixas repetidamente

Podem reproduzir várias vezes as mesmas faixas em qualquer modo de reprodução.

### • CDP-XE530

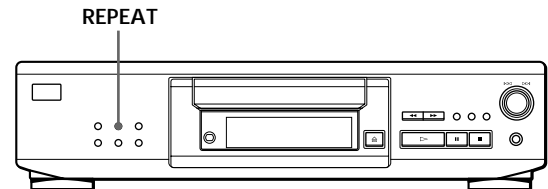

### • CDP-XE330

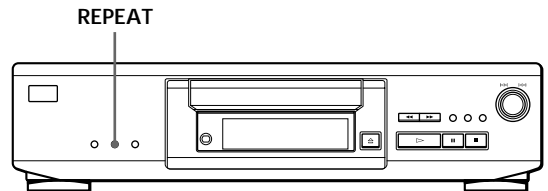

Carregue em REPEAT durante a reprodução do disco. Aparece a indicação "REPEAT". O leitor repete as faixas do seguinte modo:

Se estiver a utilizar	O leitor repete
O modo de reprodução ininterrupta (página 6)	Todas as faixas
O modo de reprodução aleatória (página 11)	Todas as faixas por ordem aleatória
O modo de reprodução de programa (página 12)	O mesmo programa

### Para cancelar a reprodução repetitiva

Carregue duas vezes em REPEAT.

## Repetir a faixa actual (Repeat 1)

Em qualquer modo de reprodução, só pode repetir a faixa actual.

Durante a reprodução da faixa pretendida, carregue várias vezes em REPEAT até que a indicação "REPEAT 1" apareça no visor.

### Para cancelar Repeat 1

Carregue em REPEAT.



## Repetir uma parte específica (Repeat A↔B) (só para o modelo CDP-XE530)

Pode reproduzir várias vezes uma determinada parte da faixa. Esta função pode ser utilizada para memorizar a letra de uma música. Não esquecer que não é possível repetir uma parte que se prolongue para outra faixa.

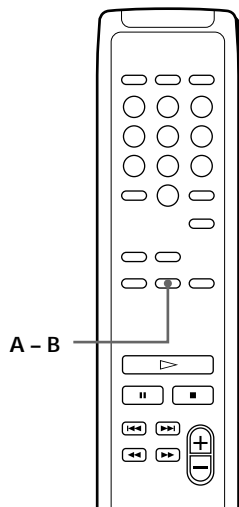

- 1 Durante a reprodução de um disco, carregue em A - B no telecomando quando encontrar o ponto de início (ponto A) da parte a repetir. A indicação "A-" de "REPEAT A-" pisca no visor.
- 2 Quando chegar ao ponto final (ponto B), carregue novamente em A - B. Aparece a indicação "REPEAT A-B". O leitor reproduz várias vezes a parte especificada.

**Para cancelar a função Repeat A↔B**  
Carregue em REPEAT.

### Definir um novo ponto de início

Pode fazer avançar a parte a repetir alterando o ponto de início da mesma:

- 1 Durante a repetição da parte especificada, carregue em A - B. O ponto B passa a ser o novo ponto de início A. A indicação "A-" de "REPEAT A-" pisca no visor.
- 2 Quando chegar ao ponto final (ponto B), carregue novamente em A - B. Aparece a indicação "REPEAT A-B". O leitor repete a parte compreendida entre os novos pontos de início e de fim.

 Se quiser começar novamente a partir do ponto de início A  
Carregue em ▷ durante Repeat A ↔ B.

## Reproduzir faixas aleatoriamente (Reprodução aleatória)

O leitor pode alterar a ordem das faixas e reproduzi-las por ordem aleatória.

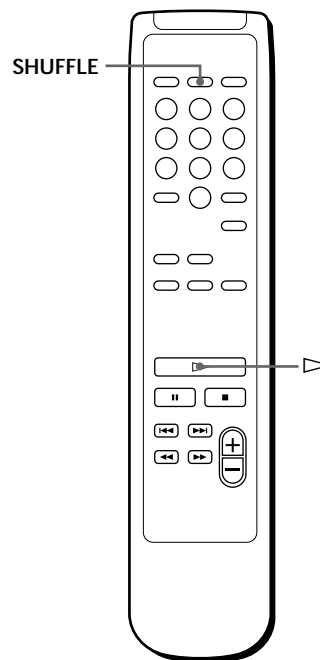
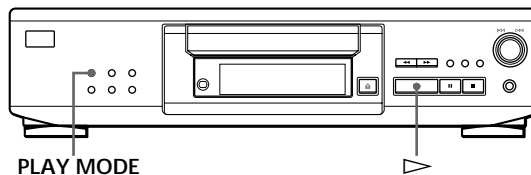

- 1 Carregue várias vezes em PLAY MODE até aparecer no visor a indicação "SHUFFLE". Se utilizar o telecomando, carregue em SHUFFLE.
- 2 Carregue em ▷ para iniciar a reprodução aleatória. A indicação  aparece no visor enquanto o leitor altera a ordem das faixas.

### Para cancelar a reprodução aleatória

Carregue duas vezes em PLAY MODE.  
Se utilizar o telecomando, carregue em CONTINUE.

### Para iniciar a reprodução aleatória durante a reprodução de um disco

Carregue várias vezes em PLAY MODE até aparecer no visor a indicação "SHUFFLE". Se utilizar o telecomando, carregue em SHUFFLE. A reprodução aleatória começa a partir da faixa actual.

## Criar um programa (Reprodução de programa)

Pode ordenar as faixas de um disco para criar o seu próprio programa. O programa pode conter um máximo de 24 faixas.

- CDP-XE530

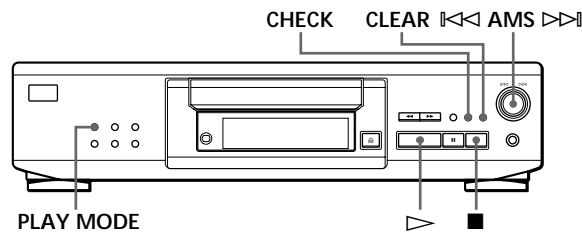

- CDP-XE330

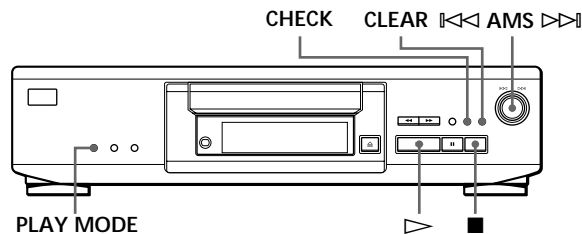

## Criar um programa no leitor

- 1 Antes de iniciar a reprodução, carregue várias vezes em PLAY MODE até aparecer no visor a indicação "PROGRAM".
- 2 Rode AMS até aparecer no visor o número da faixa pretendida.

- CDP-XE530



- CDP-XE330

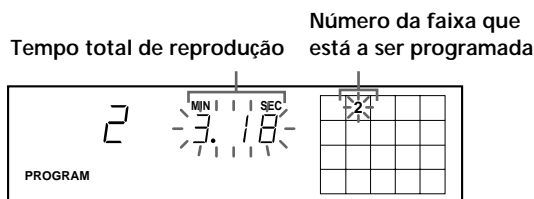

- 3 Carregue em AMS para seleccionar a faixa.

- CDP-XE530

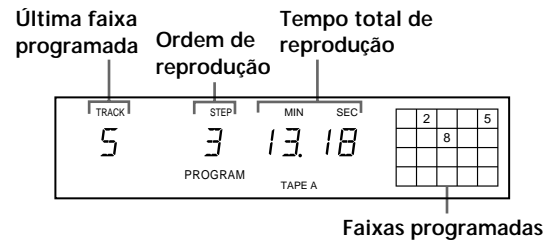

- CDP-XE330

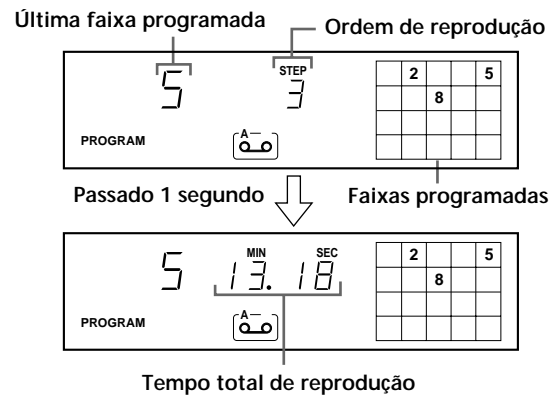

Se se enganar

Carregue em CLEAR e repita os passos 2 e 3.

- 4 Repita os passos 2 e 3 para programar as faixas pela ordem pretendida.
- 5 Carregue em PLAY para iniciar a reprodução do programa.

Para cancelar a reprodução do programa

Carregue em PLAY MODE.

💡 Se programar consecutivamente faixas que não estão por ordem numérica (por exemplo, 1, 3, 5, etc.) É introduzido um intervalo em branco de um segundo entre as faixas.

💡 O programa permanece em memória até o apagar (consulte a página 13) ou até carregar em OPEN/CLOSE

O programa criado permanece na memória mesmo depois da reprodução do programa terminar ou seleccionar outro modo de reprodução.

### Notas

- Se o tempo total de reprodução for superior a 100 minutos não aparece indicado no visor.
- Se programar uma faixa com um número superior a 24 (ou 68 nos modelo CDP-XE330), aparece a indicação "-- --" em vez do tempo total de reprodução.
- Se tentar adicionar uma faixa a um programa já com 24 faixas, aparece a indicação "PROGRAM FULL" (ou "FULL" nos modelo CDP-XE330).

## Criar um programa com o telecomando

### • CDP-XE530

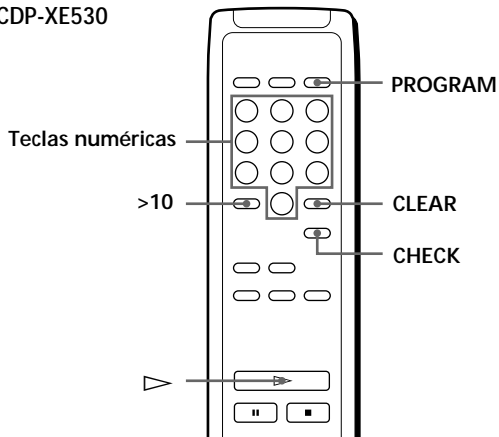

### • CDP-XE330

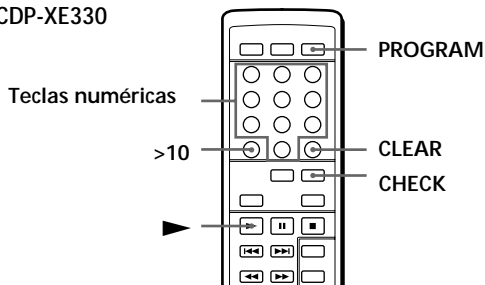

- 1 Antes de iniciar a reprodução, carregue em PROGRAM.  
Aparece a indicação "PROGRAM".
- 2 Carregue nas teclas numéricas que quer programar pela ordem pretendida.  
Exemplo: Para programar as faixas 2, 8 e 5.  
Carregue nas teclas numéricas seguindo a ordem 2, 8 e 5.

#### Para seleccionar uma faixa com um número superior a 10

Utilize a tecla >10 (consulte a página 10).

#### Se se enganar

Carregue em CLEAR e depois no número correcto.

- 3 Carregue em ▷ (ou ► no modelo CDP-XE330) para iniciar a reprodução de Programa.

#### Para cancelar a reprodução do programa

Carregue em CONTINUE.

#### Pode verificar o tempo total de reprodução durante a programação utilizando o telecomando (Montagem de programas)

Para seleccionar uma faixa, carregue em ◀◀ ou em ▶▶ e verifique o tempo total de reprodução. Depois, carregue em PROGRAM para confirmar a selecção.

### Notas

- O tempo total de reprodução não aparece no visor se for superior a 100 minutos.
- Se programar uma faixa com um número superior a 24 (ou 68 no modelo CDP-XE330), aparece a indicação "--. --" em vez do tempo total de reprodução.
- Se tentar adicionar uma faixa a um programa já com 24 faixas, aparece a indicação "PROGRAM FULL" (ou "FULL" no modelo CDP-XE330).

### Verificar a ordem das faixas

Pode verificar o programa antes ou depois da reprodução.

Carregue em CHECK.

Sempre que carregar nesta tecla, o visor mostra o número da faixa pela ordem programada. Quando chegar à última faixa do programa, aparece a indicação "- END -" (ou "End" nos modelo CDP-XE330) e o leitor volta ao visor original. Se verificar a ordem das faixas antes da reprodução, o visor mostra apenas os números das faixas restantes.

### Alterar a ordem das faixas

Pode alterar o programa antes de iniciar a reprodução.

Para	Tem de
Apagar uma faixa	Carregar em CHECK até que a faixa que quer apagar apareça no visor e depois em CLEAR.
Apagar a última faixa do programa	Carregar em CLEAR. Sempre que carregar nesta tecla, apaga a última faixa.
Adicionar faixas no fim do programa	Rodar ◀◀ AMS ▶▶ até que o número da faixa a adicionar apareça. Depois carregue em ◀◀ AMS ▶▶. Se utilizar o telecomando, carregue nas teclas numéricas correspondentes às faixas a adicionar.
Alterar todo o programa	Carregue sem soltar em CLEAR até a indicação "CLEAR" (no modelo CDP-XE530) ou "CLEAR" (nos modelo CDP-XE330) aparecer no visor. Crie um novo programa seguindo os procedimentos de programação.

## Gravar o seu programa

Pode gravar o programa que criou numa cassette, numa DAT ou num MD. O programa pode conter um máximo de 24 faixas.

Se introduzir uma pausa durante a programação, pode dividir o programa em duas partes e gravá-lo nos dois lados de uma cassette.

• CDP-XE530

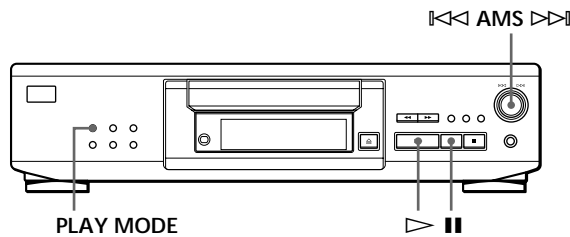

• CDP-XE330

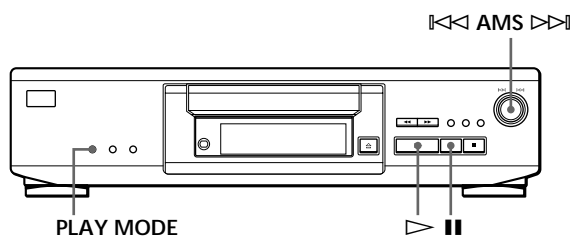

**1** Crie o programa (para o lado A quando gravar numa cassette) e vá verificando o tempo total de reprodução indicado no visor. Siga os passos 1 a 4 de “Criar um programa no leitor” na página 12 ou os passos 1 e 2 de “Criar um programa com o telecomando” na página 13. Aparece a indicação “TAPE A” (ou a indicação [A] para os modelo CDP-XE330).

**2** Se quiser gravar nos dois lados da cassette, carregue em II para introduzir uma pausa. Aparecem as indicações “P” e “TAPE B” (ou a indicação [B] nos modelo CDP-XE330) e o tempo de reprodução volta à posição “0.00”. Se quiser gravar apenas num lado da cassette, numa DAT ou num MD, ignore este passo e avance para o passo 4.

**A pausa é contada como uma faixa**

Se introduzir uma pausa, pode programar no máximo 23 faixas.

**3** Repita o passo 1 para criar um programa para o lado B.

**4** Comece a gravar no deck de cassetes e depois carregue em ▶ no leitor. Se estiver a gravar em ambos os lados da cassette, o leitor entra em modo de pausa no fim do programa destinado ao lado A.

**5** Para gravar no lado B, vire a cassette e carregue em ▶ ou em II no leitor para retomar a reprodução.

**Para verificar e alterar o programa**

Consulte a página 13.

Durante a verificação do programa do lado A, aparece a indicação “TAPE A” (ou a indicação [A] nos modelo CDP-XE330). A indicação “TAPE B” aparece durante a verificação do programa destinado ao lado B (ou a indicação [B] nos modelo CDP-XE330).

**Se programar consecutivamente faixas que não estão por ordem numérica (por exemplo, 1, 3, 5, etc.)**

É adicionado um intervalo em branco de um segundo entre cada faixa.

## Gravar um CD especificando a duração da cassette (Montagem temporizada) (só para o modelo CDP-XE530)

O leitor pode criar um programa que se adapte à duração da cassette. Com esta função, o leitor cria um programa que mantém basicamente a ordem original do disco. No entanto, pode alterar a última faixa de cada lado do disco de forma a adaptar o tempo de gravação à duração da cassette.

ex. Lado A: número da faixa 1→2→3→4→8  
Lado B: número da faixa 5→6→7→9→10

O programa pode ter no máximo 24 faixas (um intervalo entre as faixas é contado como uma faixa). Com esta função não pode programar faixas com um número superior a 24.

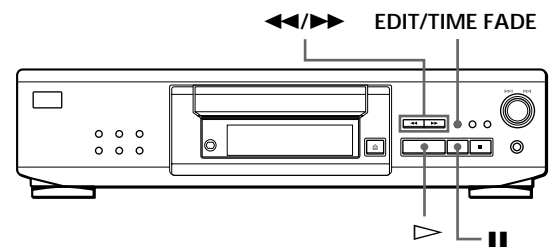

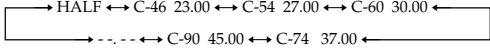
- 1 Antes da reprodução, carregue em EDIT/TIME FADE até aparecer a indicação "EDIT" e "TAPE A" piscar no visor.
- 2 Carregue em ◀◀ ou ▶▶ para especificar a duração da cassette.  
Sempre que carregar nestas teclas, o visor muda da forma apresentada abaixo, mostrando a duração de um dos lados da cassette.  

Se seleccionar "HALF"

O leitor divide ao meio o tempo total de reprodução do disco mantendo a ordem original.  
Se o disco tiver mais do que 24 faixas, não pode seleccionar "HALF".
- 3 Carregue em EDIT/TIME FADE para que o leitor crie o programa.  
O visor mostra as faixas a gravar. A indicação "TAPE B" pisca no visor.
- 4 Se quiser gravar em ambos os lados da cassette, carregue novamente em EDIT/TIME FADE.  
O leitor introduz uma pausa e depois cria o programa para o lado B. Aparecem no visor as faixas programadas.  
Se quiser gravar apenas num lado da cassette, numa DAT ou num MD, ignore este passo.
- 5 Comece a gravar no deck e carregue em ▷ no leitor.  
Se gravar nos dois lados da cassette, o leitor faz uma pausa no fim do programa do lado A.
- 6 Volte a cassette para o lado B e carregue em ▷ ou || no leitor para retomar a reprodução das faixas restantes.

**Para cancelar a montagem temporizada**

Carregue em PLAY MODE.  
Se utilizar o telecomando, carregue em CONTINUE.

**☀ Pode especificar livremente a duração da cassette**

Especifique a duração da cassette utilizando ◀◀ AMS ▶▶.

Exemplo: se a duração da cassette de um lado for de 30 minutos e 15 segundos

- 1 Para acertar os minutos, rode ◀◀ AMS ▶▶ até aparecer a indicação "30" no visor e depois empurre ◀◀ AMS ▶▶.
- 2 Para acertar os segundos, rode ◀◀ AMS ▶▶ até aparecer a indicação "15" no visor e depois empurre ◀◀ AMS ▶▶.

☀ Se programar consecutivamente faixas que não estão por ordem numérica (por exemplo, 1, 3, 5 etc.) É adicionado um intervalo em branco de um segundo entre as faixas.

☀ Para verificar e alterar o programa Consulte a página 13.

**"Fade in" (aumento gradual do som) ou "Fade out" (diminuição gradual do som)**

Para impedir que as faixas comecem ou terminem de forma inesperada, execute manualmente o "fade in" ou "fade out".

Não pode activar esta função se utilizar o conector DIGITAL OUT (OPTICAL).

**Aumentar (Fade in) ou diminuir (Fade out) gradualmente o volume no ponto pretendido** 📶

• CDP-XE530

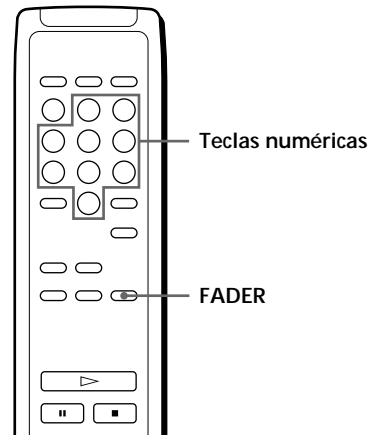

• CDP-XE330

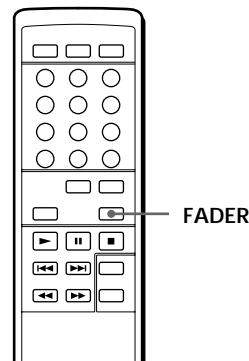

(Continua)

## Gravar a partir de um CD

Para	Carregue em FADER
Iniciar a reprodução com "fade in"	Durante a pausa. No modelo CDP-XE530, "FADE" começa a piscar. Nos modelo CDP-XE330, [FADE] acende-se e a indicação "  " começa a piscar. Inicia-se o "fade in" da reprodução.
Terminar a reprodução com "fade out"	Para iniciar o "fade out". No modelo CDP-XE530, a indicação "FADE" começa a piscar. Nos modelo CDP-XE330, [FADE] acende-se e a indicação "  " começa a piscar. Depois, o som começa a desaparecer gradualmente e o leitor faz uma pausa.

O tempo de "fading" dura 5 segundos. Se carregar em FADER durante o varrimento das faixas (página 10), o tempo de "fading" muda para 2 segundos (só para o modelo CDP-XE530).

### Alterar o tempo de "fading" (só para o modelo CDP-XE530)

Pode alterar o tempo de "fading" de 2 para 10 segundos antes de executar o "fade in" ou o "fade out". Se não o fizer, o "fading" dura 5 segundos.

- 1 Antes de iniciar a reprodução, carregue em FADER.
- 2 Carregue nas teclas numéricas para especificar o tempo de "fading".

#### Notas

- Quando desligar o leitor o tempo de "fading" volta a ser de 5 segundos.
- Se carregar em FADER durante o varrimento de faixas (página 10), o tempo de "fading" muda para 2 segundos.

### "Fade out" na altura especificada ("Fade" temporizado) (só para o modelo CDP-XE530)

Especifique o tempo de reprodução para que o "fade out" se processe automaticamente. Depois de programar o "fade" temporizado, este procedimento ocorre duas vezes, isto é, o som desaparece progressivamente no fim de cada um dos lados de uma cassette.

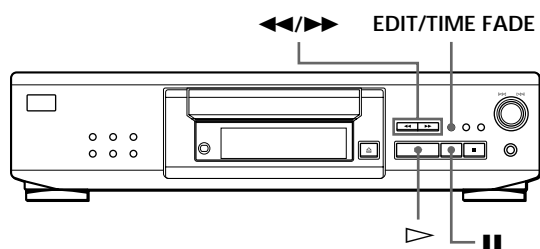

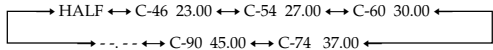
- 1 Antes de iniciar a reprodução, carregue várias vezes em EDIT/TIME FADE até aparecerem as indicações "T.FADE" e "TAPE A" no visor.
- 2 Carregue  $\ll$  ou  $\gg$  para especificar o tempo de reprodução. Sempre que carregar nestas teclas, o visor muda da forma mostrada na figura abaixo apresentando a duração de cada um dos lados da cassette.  

- 3 Carregue em  $\triangleright$  para iniciar a reprodução. Na altura especificada, o som desaparece gradualmente e o leitor faz uma pausa. A indicação "TAPE B" aparece no visor.
- 4 Volte a cassette para o lado B e carregue em  $\triangleright$  ou  $\parallel$  no leitor para retomar a reprodução das faixas restantes. O som volta a desaparecer gradualmente na altura especificada.

#### Se seleccionar "HALF"

O leitor programa o tempo de reprodução para metade do tempo total de reprodução.

#### Para cancelar o "fade" temporizado

Carregue em EDIT/TIME FADE.

#### Pode especificar livremente o tempo de reprodução

Consulte "Pode especificar livremente a duração da cassette" na página 15.

#### Pode mudar de CD durante a execução do "fade" temporizado

Se a reprodução terminar antes do tempo de "fade out" especificado (por exemplo, quando grava CD singles numa cassette), mude de CD. O tempo de "fade out" especificado só é contado durante a reprodução.

#### Pode efectuar o "fade in" para retomar a reprodução no passo 4

Depois de virar a cassette, carregue em FADER no telecomando.

#### Notas

- Pode cancelar o "fade" temporizado se carregar em  $\ll$  ou em  $\gg$  durante o funcionamento do aparelho.
- A indicação "HALF" não aparece, se o CD tiver mais do que 24 faixas.

## Regular o nível de gravação (Pesquisa de picos de som)

O leitor localiza o nível mais alto das faixas a gravar, permitindo-lhe regular o nível antes de iniciar a gravação.

### • CDP-XE530

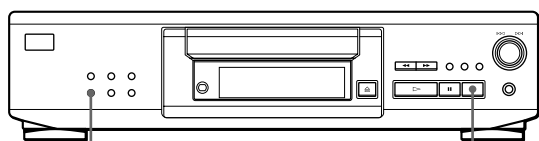

PEAK SEARCH ■

### • CDP-XE330

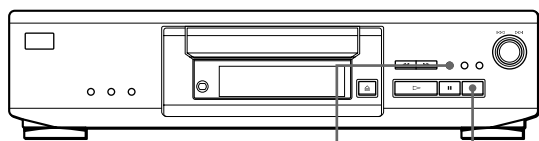

PEAK SEARCH ■

- 1** Antes de iniciar a gravação, carregue em PEAK SEARCH.  
A indicação "PEAK" começa a piscar no visor e o leitor inicia o varrimento das faixas do disco até encontrar o nível mais alto.  
Depois de varrer todas as faixas, o leitor repete a parte com o nível mais alto.
- 2** Regule o nível de gravação no deck de cassetes.
- 3** Carregue em ■ no leitor para interromper a pesquisa de picos.  
A indicação "PEAK" desaparece do visor.

### Nota

A parte com o nível mais alto pode não ser a mesma sempre que tentar efectuar a regulação no mesmo CD. No entanto, a diferença é tão pequena que não terá qualquer problema em regular correctamente o nível de gravação.

## Notas sobre os CD

### Manuseamento do CD

- Para não sujar o CD, segure-o pelas extremidades. Não toque na superfície.
- Não cole papel nem fita cola no CD.

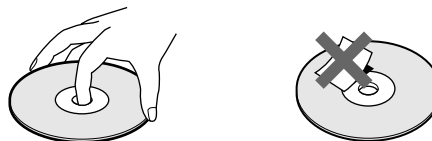

- Não exponha o CD à incidência directa dos raios solares ou a fontes de calor, tais como saídas de ar quente. Não deixe o CD dentro de um automóvel estacionado ao sol, pois pode ocorrer uma subida significativa da temperatura no seu interior.
- Não utilize os estabilizadores à venda no mercado. Se o fizer, o CD e o leitor podem ficar danificados.
- Terminada a reprodução, volte a guardar o CD dentro da respectiva caixa.

### Limpeza

- Antes de iniciar a reprodução, limpe o CD com um pano de limpeza. Limpe o CD do centro para as extremidades.

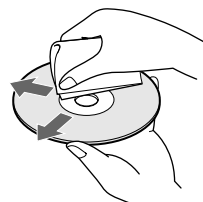

- Não utilize dissolventes tais como a benzina, o diluente, os produtos de limpeza à venda no mercado ou o spray anti-electricidade estática destinado aos discos de vinil.

## Detecção de avarias

Se surgir algum dos problemas indicados abaixo quando usar o leitor, consulte este manual de detecção de avarias que o pode ajudar a resolver o problema. Se o problema persistir, contacte o agente da Sony mais próximo.

### Não existe som de reprodução.

- ➔ Verifique se o leitor está ligado correctamente.
- ➔ Certifique-se de que o amplificador está a funcionar correctamente.
- ➔ Regule o nível de saída com LINE OUT LEVEL +/- do telecomando.

### O CD não se ouve.

- ➔ Não há CD no leitor. A indicação “- NO DISC -” (ou “no dISC” para os modelo CDP-XE330) aparece no visor. Coloque um CD.
- ➔ Coloque correctamente o CD com a etiqueta virada para cima no tabuleiro de CD.
- ➔ Limpe o CD (consulte a página 17).
- ➔ Houve condensação de humidade dentro do leitor. Retire o CD e deixe o leitor ligado cerca de uma hora (consulte a página 2).

### O nível de gravação foi alterado.

- ➔ O nível de gravação é alterado, se regular o nível de saída com LINE OUT LEVEL +/- do telecomando durante a gravação.

### O telecomando não funciona.

- ➔ Retire os obstáculos que se encontram entre o telecomando e o leitor.
- ➔ Aponte o telecomando para o sensor remoto  do leitor.
- ➔ Substitua todas as pilhas do telecomando, se estiverem gastas.

## Especificações

### Leitor de CD

Laser	Laser semiconductor ( $\lambda = 780 \text{ nm}$ ) Duração da emissão: contínua
Saída de laser	Máx 44,6 $\mu\text{W}$ * * Esta saída é o valor medido a uma distância de 200 mm a partir da superfície da lente da objectiva no bloco de leitura óptica com uma abertura de 7 mm.
Resposta em frequência	2 Hz to 20 kHz $\pm 0,5 \text{ dB}$
Relação sinal/ruído	Superior a 100 dB
Gama dinâmica	CDP-XE530: Superior a 98 dB CDP-XE330: Superior a 92 dB
Distorção harmónica	CDP-XE530: Inferior a 0,0045% CDP-XE330: Inferior a 0,005%
Separação de canais	Superior a 95 dB

### Saídas

	Tipo de jack	Nível máximo de saída	Impedância de carga
LINE OUT	Jacks RCA	2 V (a 50 kilohms)	Superior a 10 kilohms
DIGITAL OUT (OPTICAL)	Conector de saída óptica	-18 dBm	Comprimento de onda: 660 nm
PHONES (só para o modelo CDP-XE530)	Jack de auscultador estéreo	10 mW	32 ohms

### Generalidades

Requisitos de corrente	220 V – 230 V AC, 50/60 Hz
Consumo de energia	CDP-XE530: 11 W CDP-XE330: 10 W
Dimensões (aprox.) (l/a/p)	430 × 110 × 290 mm incl. peças salientes
Peso (aprox.)	CDP-XE530: 3,4 kg CDP-XE330: 3,1 kg

### Acessórios fornecidos

- Cabo áudio (2 fichas RCA – 2 fichas RCA) (1)
- Telecomando (1)
- Pilhas tamanho AA (R6) (só para os modelo CDP-XE530) (2)

Design e especificações sujeitos a alterações sem aviso prévio.



## Índice remissivo

### A, B

AMS 9

### C

CD TEXT 8  
CONTROL A1 5

### D, E

Desempacotamento 4  
Detecção de avarias 18

### F

Fade temporizado 16  
Fading 15  
fade temporizado 16

### G, H, I, J, K

Gravação 14  
de um programa 14  
utilizando a montagem  
temporizada 14

### L

Leitura óptica. *Consulte*  
Varrimento das faixas  
Ligação 4  
Ligações 4  
introdução 4  
Localização  
através do varrimento 10  
directamente 10  
observando o visor 10  
utilizando a função AMS 10

### M, N, O

Manuseamento de CD 17  
Metade do tempo total de  
reprodução (HALF) 15  
Montagem. *Consulte* Gravação  
Montagem de programas 13  
Montagem temporizada 14

### P, Q

Pesquisa. *Consulte* Localização  
Pesquisa de picos 17  
Programa 12  
alterar 13  
gravar 14  
verificar 13

### R

Repeat A↔B 11  
Repetição  
da faixa actual 10  
de todas as faixas 10  
de uma parte específica 11  
Reprodução  
reprodução aleatória 11  
reprodução de programa 12  
reprodução ininterrupta 6  
reprodução repetitiva 10  
Reprodução aleatória 11  
Reprodução ininterrupta 6

### S

Seleccionar o idioma 8  
Sensor automático de música.  
*Consulte* AMS

### T

Telecomando 4  
Tempo total de reprodução 7  
Tempo restante 7

### U, V, W, X, Y, Z

Varrimento das faixas 10

## Nomes dos controlos

### Teclas

A – B 11  
CHECK 13  
CLEAR 13  
CONTINUE 11  
EDIT/TIME FADE 15, 16  
FADER 16  
LANGUAGE 9  
LINE OUT LEVEL +/- 5  
MUSIC SCAN 10  
Número 10  
⊞ OPEN/CLOSE 6  
PEAK SEARCH 17  
PLAY MODE 11, 12  
PROGRAM 13  
REPEAT 10  
SHUFFLE 11  
TIME 7  
TIME/TEXT 7  
▷ 6  
⏏ 6  
■ 6  
◀/▶ 10  
◀◀/▶▶ 10  
>10 10

### Interruptor

① (Corrente) 6

### Conector

DIGITAL OUT (OPTICAL) 5

### Fichas tipo

LINE OUT 4  
PHONES 6

### Outros

Tabuleiro de CD 6  
Visor 7  
◀◀ AMS ▶▶ 6  
Ⓜ 4





