

# ***Micro Hi-Fi Component System***

---

Gebruiksaanwijzing \_\_\_\_\_ **NL**

Istruzioni per l'uso \_\_\_\_\_ **IT**

Manual de Instruções \_\_\_\_\_ **PT**



***CMT-RB5***

## WAARSCHUWING

**Stel dit apparaat niet bloot aan regen of vocht, om brandgevaar of elektrische schokken te voorkomen.**

Open de behuizing niet, om gevaar voor elektrische schokken te voorkomen. Laat alle reparaties aan deskundig personeel over.

Installeer de stereo-installatie niet in een krappe ruimte, zoals een boekenkast of ingebouwde kast.

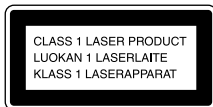

Dit apparaat is geclassificeerd als een **KLASSE 1 LASER** product.

De "CLASS 1 LASER PRODUCT" aanduiding bevindt zich aan de achterkant van het apparaat.



### **Voor de klanten in Nederland**

Bij dit product zijn batterijen geleverd. Wanneer deze leeg zijn, moet u ze niet weggoien maar inleveren als KCA.

# Inhoudsopgave

## Vorbereidingen

Stap 1: Aansluiten van het systeem .....	4
Stap 2: Instellen van de klok .....	6
Stap 3: Voorinstellen van radiozenders ...	7
Energie besparen in de wachtstand*	8

## Basisbediening

Afspelen van een CD .....	9
Luisteren naar de radio	
— Afstemmen op vooringestelde zenders .....	10

## De CD-speler

Herhaald afspelen van muziekstukken op de CD	
— REPEAT-afspeelfunctie .....	11
Muziekstukken op een CD in willekeurige volgorde afspelen	
— SHUFFLE-afspeelfunctie .....	11
Programmeren van muziekstukken op een CD	
— PROGRAM-afspeelfunctie .....	12
Gebruik van het CD uitleesvenster .....	13

## Overige functies

Geluidsregeling .....	15
Gebruik van het radio-informatiesysteem (RDS)** .....	16
Inslapen met muziek	
— SLEEP-timerfunctie .....	16
Ontwaken met muziek	
— DAILY-timerfunctie .....	17

## Aansluiten van los verkrijgbare componenten

Aansluiten van los verkrijgbare AV-componenten .....	19
Luisteren naar de weergave van aangesloten apparatuur .....	20
Opnemen op een aangesloten opname-apparaat .....	21
Aansluiten van buitenantennes .....	21

## Aanvullende informatie

Voorzorgsmaatregelen .....	23
Verhelpen van storingen .....	24
Technische gegevens .....	26
Beschrijving van de onderdelen van de afstandsbediening .....	28
Index .....	30

\* Alleen de modellen voor Noord-Amerika en Europa

\*\* Alleen Europees model

NL

## Stap 1: Aansluiten van het systeem

Volg de onderstaande procedure **1** t/m **4** om uw systeem met behulp van de bijgeleverde snoeren en accessoires aan te sluiten.

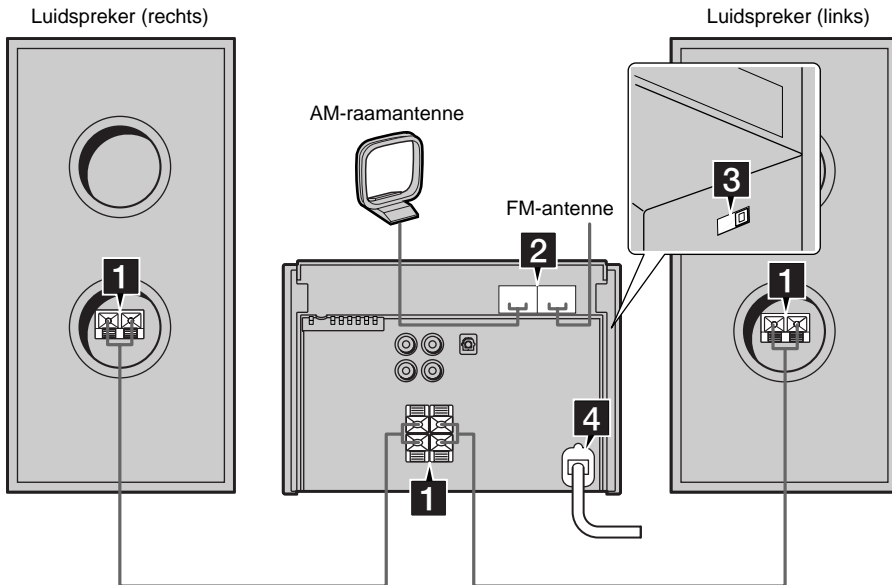

- 1** Sluit de luidsprekers aan.  
Sluit de luidsprekerssnoeren aan op de SPEAKER aansluitingen, zoals hieronder is aangegeven.

### Hoofddapparaat

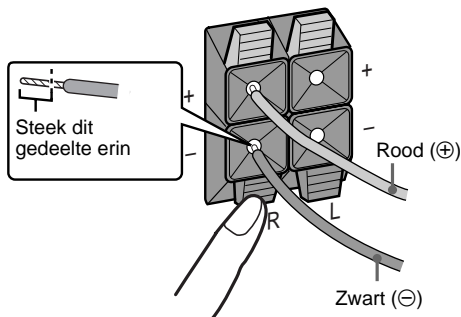

### Luidspreker

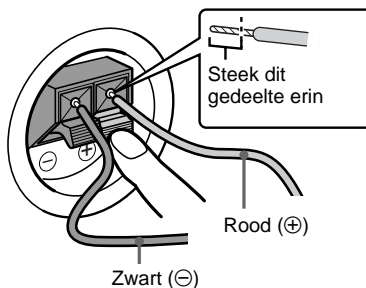

### Opmerking

Houd de luidsprekerssnoeren uit de buurt van de antennes om ruis te voorkomen.

## Inleggen van twee R6 (AA-formaat) batterijen in de afstandsbediening

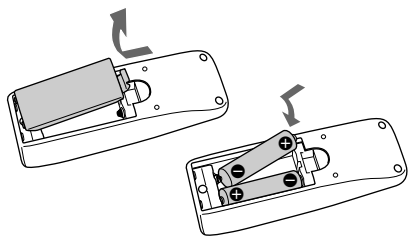

### Tip

Bij normaal gebruik gaan de batterijen ongeveer zes maanden mee. Wanneer u het systeem niet langer op afstand kunt bedienen, dient u beide batterijen te vernieuwen.

### Opmerkingen

- Indien u de afstandsbediening lange tijd niet denkt te gebruiken, dient u de batterijen te verwijderen om mogelijke beschadiging door batterijlekkage te voorkomen.
- Zorg dat u de batterijen met de juiste polariteit plaatst.
- Gebruik geen oude en nieuwe batterijen naast elkaar.
- Gebruik geen verschillende soorten batterijen naast elkaar.
- Gebruik geen batterij die lekt.
- Indien de batterij lekt, dient u de batterijhouder te reinigen en alle batterijen te vernieuwen.

## 2 Sluit de FM/AM-antennes aan.

Installeer de AM-raamantenne en sluit deze daarna aan.

### Type aansluiting ①

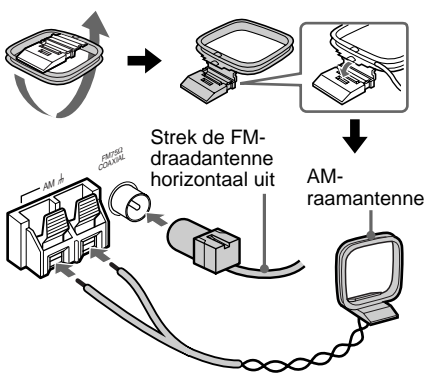

### Type aansluiting ②

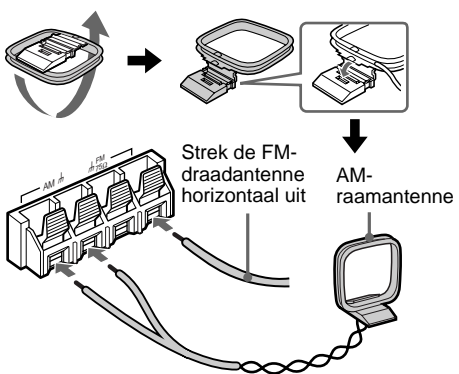

## 3 Bij modellen met een spanningskiezer stelt u VOLTAGE SELECTOR in op de plaatselijke netspanning.

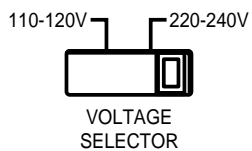

## 4 Steek de stekker in het stopcontact.

Indien de stekker niet in het stopcontact past, dient u de bijgeleverde adapter te ontkoppelen (alleen bij modellen met een adapter).

## Stap 2: Instellen van de klok

Om de schakelklok te kunnen gebruiken, moet u de klok vooraf op de juiste tijd instellen. De klok van het Europese model werkt met 24 uren, en die van andere modellen met 12 uren. Voor de afbeeldingen wordt de klok met 24 uren gebruikt.

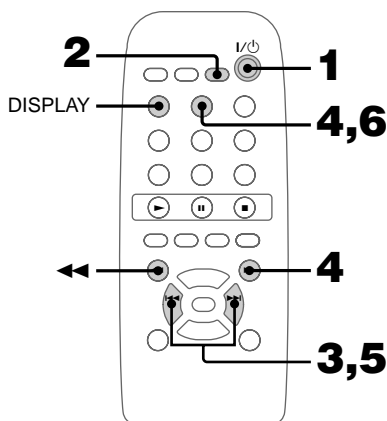

**1** Schakel het systeem in.

**2** Druk op CLOCK/TIMER SET.  
Het klokdisplay verschijnt en de uur-indicatie begint te knipperen.

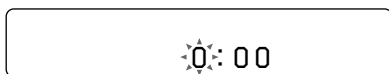

**3** Druk op I◀◀/▶▶I om het uur in te stellen.

**4** Druk op ENTER of op de ▶▶ toets.  
De minuten-indicatie begint te knipperen.

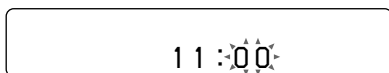

**5** Druk op I◀◀/▶▶I om de minuten in te stellen.

**6** Druk op ENTER.  
De klok begint te lopen.

### Indien u zich hebt vergist

Druk herhaald op ◀◀/▶▶ totdat de indicatie die u wilt veranderen knippert en verander daarna de instelling.

### Veranderen van de ingestelde tijd

U kunt de ingestelde tijd veranderen terwijl het systeem is uitgeschakeld.

- 1** Druk op DISPLAY om de klok te laten verschijnen.
- 2** Druk op CLOCK/TIMER SET.
- 3** Herhaal de stappen 3 t/m 6 van "Instellen van de klok".

### Tips

- Tijdens de eerste 30 seconden van elke minuut knippert de bovenste stip van de kolom, en tijdens de laatste 30 seconden knippert de onderste stip.
- Telkens wanneer de DISPLAY toets wordt ingedrukt terwijl het apparaat uitgeschakeld, zal er worden omgeschakeld tussen geen aanduiding en de tijdsaanduiding.

## Stap 3: Voorinstellen van radiozenders

U kunt 30 zenders voorprogrammeren: 20 FM-zenders en 10 AM-zenders.

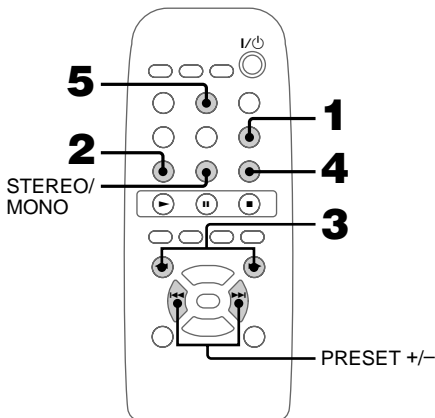

- 1** Druk op TUNER/BAND om “FM” of “AM” te kiezen.  
Door indrukken van TUNER/BAND wordt de stereo-installatie ingeschakeld.

- 2** Druk herhaald op MODE totdat “AUTO” verschijnt.



- 3** Druk op TUNING +/-.  
De frequentie-indicatie begint te veranderen en stopt wanneer het systeem op een zender is afgestemd. “TUNED” en “STEREO” (voor een stereo-programma) verschijnen.

- 4** Druk op de MEMORY toets.  
In het uitleesvenster gaat een voorinstelnummer knipperen. De zenders worden opgeslagen vanaf voorinstelnummer 1.



- 5** Druk op ENTER.  
“COMPLETE!!” verschijnt. De zender is nu in het geheugen vastgelegd.
- 6** Herhaal de stappen 1 t/m 5 om andere zenders in het geheugen vast te leggen.

### Om te stoppen met zoeken naar frequenties

Druk op de MODE toets.

### Om af te stemmen op een zender met een zwak signaal

Druk bij stap 2 net zovaak op de MODE toets totdat er “MANUAL” verschijnt en druk daarna herhaald op TUNING +/- om handmatig op de zender af te stemmen.

### Een andere zender vastleggen onder een al eerder gebruikt voorinstelnummer

Begin opnieuw vanaf stap 1. Druk na stap 4 enkele malen op de PRESET +/- toets om in te stellen op het zendernummer waaronder u een nieuwe zender wilt vastleggen. Druk daarna op de ENTER toets.

**wordt vervolgd**

### Stap 3: Voorinstellen van radiozenders (vervolg)

#### Wissen van een vooringestelde zender

- 1 Houd de MEMORY toets ingedrukt totdat het uitleesvenster "ERASE" en een voorinstelnummer aangeeft.
- 2 Druk enkele malen op de PRESET +/- toets om in te stellen op het nummer waarvan u de zender wilt wissen.  
Stel in op "ALL ERASE" als u alle vooringestelde zenders tegelijk wilt wissen.
- 3 Druk op de ENTER toets.  
"COMPLETE !!" verschijnt.

Elke keer wanneer u een voorinstelnummer uit het geheugen wist, wordt het totale aantal voorinstelnummers met één vermindert en schuiven alle volgende voorinstelnummers een plaatsje naar voren op.

#### Om het AM-afsteminterval te veranderen (behalve bij het Europese model)

Het AM-afsteminterval is in de fabriek ingesteld op 9 kHz (in bepaalde gebieden 10 kHz). Om het AM-afsteminterval te veranderen, dient u eerst op een willekeurige AM-zender af te stemmen en dan de stroom uit te schakelen. Houd nu de  $\triangleright \triangleright$   $\triangleright \triangleright$  toets op het apparaat zelf ingedrukt en schakel zo de stroom weer in. Wanneer u het interval verandert, worden alle voorgeprogrammeerde AM-zenders gewist. Om het oorspronkelijke interval te herstellen, dient u dezelfde procedure te herhalen.

#### Tips

- Wanneer de stekker uit het stopcontact wordt getrokken of wanneer er een stroomstoring optreedt, blijven de voorgeprogrammeerde zenders nog ongeveer een dag in het geheugen bewaard.
- Wanneer er tijdens een FM-stereoprogramma ruis optreedt, druk dan op STEREO/MONO totdat er "MONO" in het uitleesvenster verschijnt. Er is dan geen stereo-effect, maar de ontvangst verbeterd. Druk opnieuw op de toets om het stereo-effect weer in te schakelen.

## Energie besparen in de wachtstand

(Alleen de modellen voor Noord-Amerika en Europa)

In de wachtstand kunt u het stroomverbruik tot een minimum beperken en energie besparen. Dit systeem is in de fabriek zo ingesteld dat de tijd niet wordt weergegeven wanneer het systeem is uitgeschakeld (**spaarstand**). Voor het weergeven van de tijd zelfs wanneer het systeem is uitgeschakeld, dient u de spaarstand te deactiveren.

DISPLAY

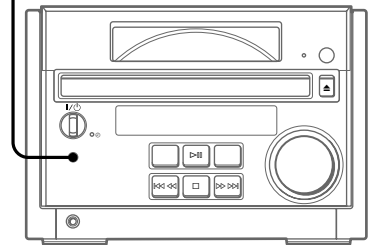

➔ Druk op DISPLAY terwijl het systeem is uitgeschakeld.

De spaarstand wordt uitgeschakeld en de tijd wordt weergegeven.

#### Activeren van de spaarstand

Druk op DISPLAY.

De tijd wordt niet langer weergegeven.

#### Tip

Elke keer wanneer u in de gebruiksklaarstand op DISPLAY drukt, wordt beurtelings heen en weer geschakeld tussen de spaarstand en de weergave van de tijd.



## Afspelen van een CD

Om het systeem in te schakelen, drukt u op I/⏻ (spanning).

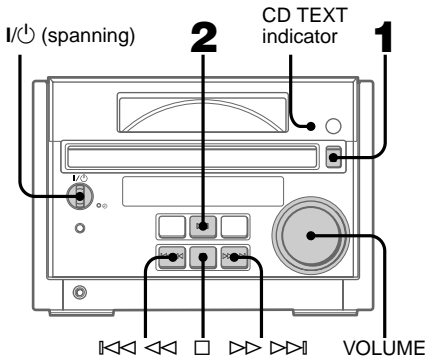

**1** Druk op ▲ en plaats een CD in de disc-lade.

Met de labelkant naar boven. Wanneer u een CD-single (8 cm CD) afspeelt, dient u deze op de binnenste cirkel van de lade te plaatsen.

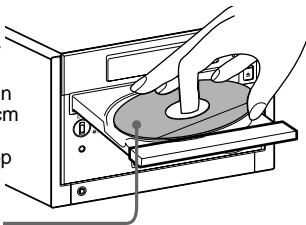

Om de disc-lade te sluiten, drukt u opnieuw op ▲.

**2** Druk op ▷▶.

De disc-lade sluit en het afspelen begint. De CD TEXT indicator licht op zodra het apparaat een CD TEXT disc waarneemt.

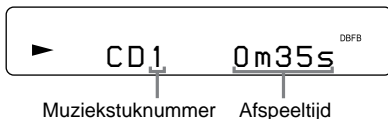

Om	Doe het volgende
Het afspelen te stoppen	Druk op □.
Te pauzeren	Druk op ▷◻. Druk opnieuw om het afspelen te hervatten.
Een muziekstuk te kiezen	Druk herhaald op ◀◀◀ ◀◀/▶▶▶ ▶▶▶.
Een punt in een muziekstuk te vinden	Houd tijdens het afspelen ◀◀◀ ◀◀/▶▶▶ ▶▶▶ ingedrukt en laat deze los wanneer het gewenste punt is bereikt. Aan het einde van de CD verschijnt “-OVER-”.
De CD te verwijderen	Druk op ▲.
Het volume in te stellen	Draai aan VOLUME.

### Tips

- Indien er geen CD in de speler zit, verschijnt “CD No Disc” op het display.
- Wanneer u ▷◻ indrukt terwijl het systeem is uitgeschakeld en er zich een CD in de disc-lade bevindt, zal het systeem automatisch worden ingeschakeld en beginnen met het afspelen van de CD (**Eén-toets-weergavestart**).
- U kunt overschakelen van een andere bron naar de CD-speler en het afspelen van een CD laten beginnen door gewoon op ▷◻ te drukken (**Automatische bronkeuze**).
- Bij stap 2 kunt u beginnen met afspelen vanaf het muziekstuk.
  - 1** Druk herhaald op ◀◀◀ ◀◀/▶▶▶ ▶▶▶ totdat het gewenste muziekstuk verschijnt.
  - 2** Druk op ▷◻.

### Opmerkingen

- Gebruik geen CD met plakband, etiketten of lijm erop omdat de CD-speler hierdoor beschadigd kan raken.
- Forceer de disc-lade niet wanneer u deze sluit omdat de CD-speler hierdoor beschadigd kan raken. Druk op ▲ om de disc-lade te sluiten.
- Een 8-cm CD singleetje in het apparaat zult u door het voorvenster niet kunnen zien.
- De letters die op de label-kant van de CD staan afgedrukt, zijn door het voorvenster alleen in spiegelbeeld zichtbaar.

# Luisteren naar de radio

## — Afstemmen op vooringestelde zenders

Programmeer eerst de radiozenders in het geheugen van de tuner (zie blz. 7).

Om het systeem in te schakelen, drukt u op I/⏻ (spanning).

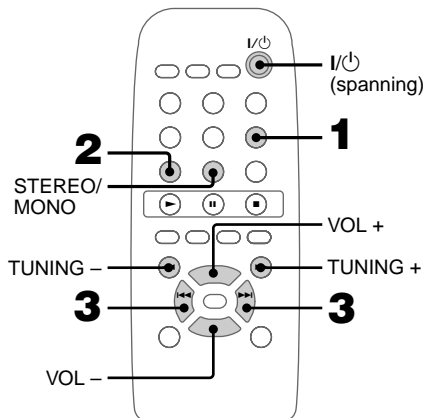

**1** Druk op TUNER/BAND om “FM” of “AM” te kiezen.

**2** Druk herhaald op de MODE toets totdat “PRESET” verschijnt.

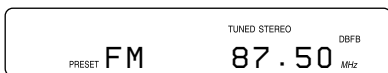

**3** Druk op PRESET+/- om de gewenste vooringestelde zender te kiezen.

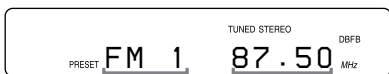

Zendernummer      Frequentie (of RDS-zendernaam\*)

Wanneer u slechts één zender hebt vooringesteld, verschijnt er “ONE PRESET” in het uitleesvenster.

\* Alleen Europees model

Om	Doe het volgende
De radio uit te schakelen	Druk op I/⏻ om het apparaat uit te zetten.
Het volume in te stellen	Druk enkele malen op de VOL +/- toets.

## Luisteren naar niet vooringestelde radiozenders

- Druk bij stap 2 net zovaak op de MODE toets totdat er “MANUAL” verschijnt en druk dan enkele malen op TUNING +/- om op de gewenste zender af te stemmen (**Handmatige afstemming**).
- Druk bij stap 2 net zovaak op de MODE toets totdat er “AUTO” verschijnt en druk daarna op TUNING +/- . De frequentie-indicatie begint te veranderen. Het doorlopen van de frequentieband stopt wanneer het systeem op een zender is afgestemd (**Automatische afstemming**).

## Om de automatische afstemming uit te schakelen

Druk op MODE.

### Tips

- Wanneer u op TUNER/BAND drukt terwijl het systeem is uitgeschakeld, wordt het systeem automatisch ingeschakeld en wordt er afgestemd op de laatst ontvangen zender (**Één-toets-weergavestart**).
- U kunt overschakelen van een andere bron naar de tuner door gewoon op TUNER/BAND te drukken (**Automatische bronkeuze**).
- Voor een optimale ontvangst dient u de bijgeleverde antennes zorgvuldig te richten of een los verkrijgbare buitenantenne aan te sluiten (zie blz. 21).
- Wanneer er tijdens een FM-stereoprogramma ruis optreedt, druk dan op STEREO/MONO totdat “MONO” in het uitleesvenster verschijnt. Er is dan geen stereo-effect, maar de ontvangst verbetert. Druk opnieuw op de toets om het stereo-effect weer in te schakelen.

# Herhaald afspelen van muziekstukken op de CD

## — REPEAT-afspeelfunctie

Tijdens afspelen in normale, willekeurige of geprogrammeerde volgorde kunt u de muziekstukken op een CD herhaald afspelen.

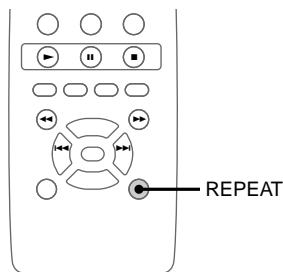

→ Druk tijdens het afspelen enkele malen op de REPEAT toets totdat "REPEAT" of "REPEAT 1" verschijnt.



REPEAT: Voor alle muziekstukken op de CD.

REPEAT 1: Voor slechts één muziekstuk.

## Om de REPEAT-afspeelfunctie uit te schakelen

Druk enkele malen op de REPEAT toets totdat "REPEAT" of "REPEAT 1" is verdwenen.

### Opmerking

Wanneer u instelt op "REPEAT", zal de CD-speler automatisch stoppen na vijfmaal afspelen van de CD.

# Muziekstukken op een CD in willekeurige volgorde afspelen

## — SHUFFLE-afspeelfunctie

U kunt alle muziekstukken op een CD in willekeurige volgorde afspelen.

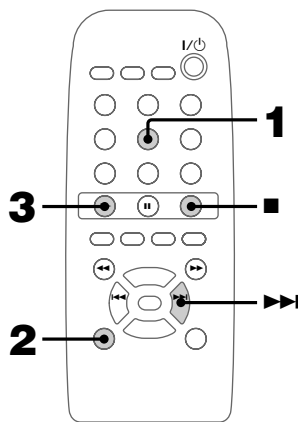

**1** Druk op de CD toets om in te stellen op CD-weergave.

**2** Druk herhaald op PLAY MODE totdat "SHUFFLE" verschijnt.

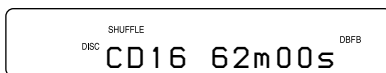

**3** Druk op ►.  
Het afspelen in willekeurige volgorde begint.

## Om de SHUFFLE-afspeelfunctie in de stopstand uit te schakelen

Druk herhaald op PLAY MODE totdat "SHUFFLE" en "PROGRAM" verdwijnen.

### Tip

Om een muziekstuk over te slaan, drukt u op ►►.

### Opmerking

De afspeelfunctie is niet om te schakelen tijdens het afspelen van een disc. Om een andere afspeelfunctie te kiezen, drukt u eerst op ■ om de weergave te stoppen.

# Programmeren van muziekstukken op een CD — PROGRAM-afspeelfunctie

U kunt een programma creëren van maximaal 25 muziekstukken in de volgorde waarin u deze wilt afspelen.

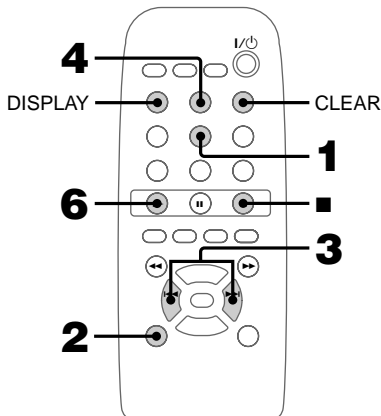

**1** Druk op de CD toets om in te stellen op CD-weergave.

**2** Druk herhaald op PLAY MODE totdat “PROGRAM” verschijnt.

**3** Druk herhaald op **◀◀/▶▶** totdat het gewenste muziekstuknummer in het uitleesvenster verschijnt.



Gekozen muziekstuknummer      Totale speelduur

**4** Druk op ENTER.  
Het muziekstuk is nu geprogrammeerd. De aanduiding “STEP” verschijnt, met daarnaast het programma-volnummer. Het nummer van het laatst geprogrammeerde muziekstuk verschijnt, gevolgd door de totale afspeeltijd van het programma. Indien u een vergissing hebt gemaakt, druk dan op CLEAR om het nummer van het laatst geprogrammeerde muziekstuk te wissen.



Laatst geprogrammeerde muziekstuk

Totale afspeeltijd

**5** Om nog meer muziekstukken te programmeren, herhaalt u de stappen 3 en 4.

**6** Druk op **▶**.  
Het afspelen in geprogrammeerde volgorde begint.  
Alle muziekstukken worden in de geprogrammeerde volgorde afgespeeld.

## Controleren van het totale aantal geprogrammeerde muziekstukken

Druk in de stopstand op DISPLAY. Het totale aantal geprogrammeerde muziekstukken verschijnt, gevolgd door het laatst geprogrammeerde muziekstuknummer en de totale afspeeltijd van het programma.

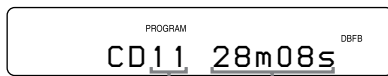

Laatst geprogrammeerde muziekstuk

Totale afspeeltijd van het programma

## Controleren van de volgorde van de geprogrammeerde muziekstukken

Druk tijdens geprogrammeerd afspelen herhaald op **◀◀/▶▶**.

Om	Doe het volgende
Te stoppen met geprogrammeerd afspelen	Druk op <b>■</b> en druk daarna herhaald op PLAY MODE totdat “PROGRAM” en “SHUFFLE” zijn verdwenen.

Een muziekstuk toe te voegen aan het programma (in de stopstand)

Volg de stappen 3 en 4.

## Tips

- Uw programma blijft in het geheugen bewaard nadat het is afgespeeld. Om hetzelfde programma nogmaals af te spelen, drukt u weer op ►.
- Indien u probeert om 26 of meer muziekstukken te programmeren, verschijnt er "STEP FULL".
- Wanneer de totale afspeeltijd van uw CD-programma meer dan 100 minuten is, of wanneer u een muziekstuk kiest met nummer 21 of hoger, verschijnt "--m--s".

## Opmerking

De afspeelfunctie is niet om te schakelen tijdens het afspelen van een disc. Om een andere afspeelfunctie te kiezen, drukt u eerst op ■ om de weergave te stoppen.

# Gebruik van het CD uitleesvenster

In het uitleesvenster kunt u het totale aantal muziekstukken, de totale speelduur en de resterende speelduur van het weergegeven muziekstuk of de gehele compact disc controleren. Als er een CD TEXT disc is geplaatst, kunt u de tekst daarvan, zoals de disc-titel, muziektitels en de naam van de artiest(en) in het uitleesvenster zien.

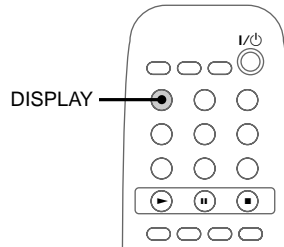

➔ Druk op de DISPLAY toets.

Telkens wanneer u tijdens normale weergave of in de stopstand op deze toets drukt, verandert de aanduiding in het uitleesvenster als volgt:

## Tijdens normale weergave

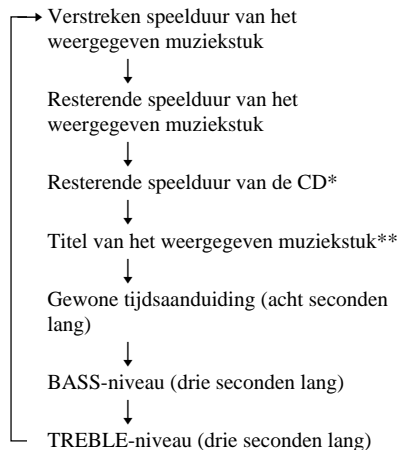

**wordt vervolgd**

## **Gebruik van het CD uitleesvenster (vervolg)**

### **In de stopstand**

Tijdens programma-weergave en als er nummers  
geprogrammeerd zijn:

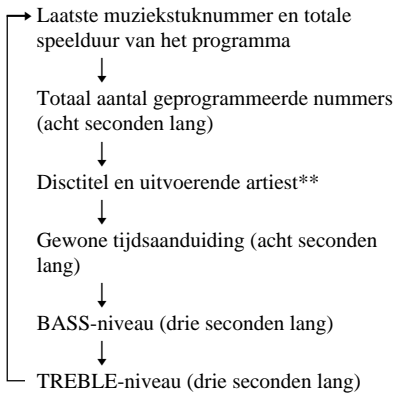

Tijdens andere afspeelfuncties:

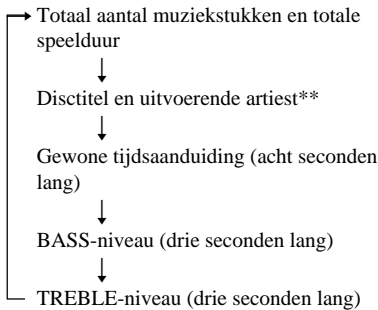

\* "--m--s" verschijnt tijdens programma-weergave.

- \*\* • Alleen met CD TEXT discs (bepaalde letters kunnen niet worden aangegeven). Bij sommige discs kan niet alle CD TEXT informatie worden aangegeven.
  - Als een CD 21 of meer nummers bevat, kan de CD TEXT informatie voor de nummers boven de 21 niet in het uitleesvenster worden aangegeven.
  - Nadat de discititel of muziektitels door het uitleesvenster zijn gerold, verschijnen weer de oorspronkelijke aanduidingen.
-

### Geluidsregeling

Niet alleen kunt u de lage en hoge tonen naar wens bijregelen, door inschakelen van de dynamische basversterking (DBFB = Dynamic Bass Feedback) verkrijgt u een krachtiger, voller geluid.

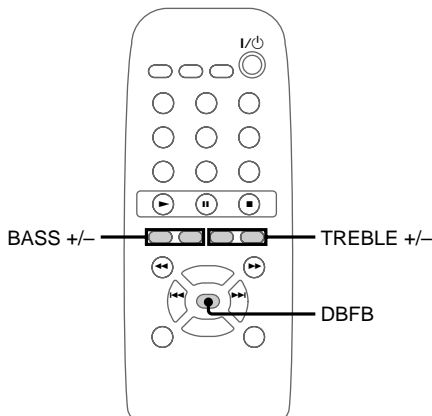

### Instellen van de hoge tonen

- ➔ Druk enkele malen op de TREBLE +/- toets.  
U kunt de hoge tonen instellen in 9 stappen (van MIN tot MAX).

#### Tip

Om het geluid te horen zoals het oorspronkelijk bedoeld was, schakelt u de DBFB basversterking uit en stelt u de BASS en TREBLE allebei in op 0.

### Extra versterken van de lage tonen

- ➔ Druk op de DBFB toets.  
Telkens wanneer u op deze toets drukt, verandert de instelling als volgt:

DBFB ON



DBFB OFF

De aanduiding "DBFB" licht op in het uitleesvenster wanneer de DBFB basversterking is ingeschakeld.

### Instellen van de lage tonen

- ➔ Druk enkele malen op de BASS +/- toets.  
U kunt de lage tonen instellen in 9 stappen (van MIN tot MAX).

# Gebruik van het radio-informatiesysteem (RDS)

(Alleen Europees model)

## Wat is het radio-informatiesysteem?

Het radio-informatiesysteem (RDS: Radio Data System) is een omroepdienst die radiozenders in staat stelt om extra informatie uit te zenden naast het gewone programmasignaal. RDS is alleen op FM-zenders\* beschikbaar.

### Opmerking

RDS zal mogelijk niet juist werken indien de zender waarop u hebt afgestemd het RDS-systeem niet juist uitzendt of het signaal te zwak is.

\* Niet alle FM-zenders verzorgen de RDS-dienst of hetzelfde soort RDS-dienst. Als u niet vertrouwd bent met het RDS-systeem, doe dan navraag bij uw plaatselijke radiozenders voor details betreffende RDS-diensten in uw gebied.

## Ontvangen van RDS-uitzendingen

➔ Kies gewoon een zender op de FM-band.

Wanneer u afstemt op een zender die RDS-diensten verzorgt, zal de zendernaam in het uitleesvenster verschijnen.

## Controleren van de RDS-informatie

Bij elke druk op DISPLAY verandert de aanduiding als volgt:

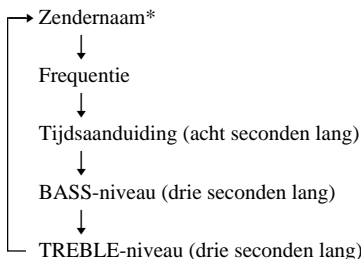

\* Als er geen RDS informatie wordt ontvangen, kan de zendernaam niet in het display worden aangegeven.

# Inslapen met muziek

— SLEEP-timerfunctie

U kunt het systeem na verloop van een vooraf ingestelde tijd automatisch laten uitschakelen, zodat u kunt inslapen met muziek. U kunt de uitschakeltijd instellen in stappen van 10 minuten.

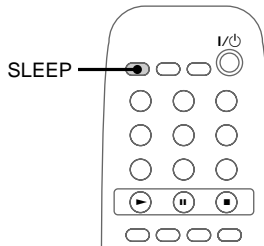

➔ Druk herhaald op SLEEP om de gewenste tijd te kiezen.

Bij elke druk op deze toets verandert de minuten-indicatie (de resterende tijd) als volgt:

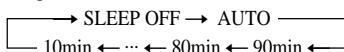

De aanduiding “SLEEP” knippert in het uitleesvenster, behalve wanneer de “SLEEP OFF” stand is gekozen.

## Om de resterende tijd te controleren

Druk eenmaal op SLEEP. De resterende tijd wordt echter niet aangegeven wanneer “AUTO” is ingesteld.

## Om de uitschakeltijd te wijzigen

Kies de gewenste tijd door indrukken van SLEEP.

## Om de SLEEP-timerfunctie uit te schakelen

Druk herhaald op SLEEP totdat “SLEEP OFF” verschijnt.



## Wanneer u "AUTO" kiest

Wanneer het afspelen van de CD is afgelopen, wordt het systeem automatisch uitgeschakeld (na maximaal 100 minuten).

Wanneer de functie TUNER is gekozen, wordt het systeem na 100 minuten uitgeschakeld.

### Tip

U kunt de SLEEP-timerfunctie ook gebruiken wanneer de klok niet is ingesteld.

# Ontwaken met muziek

## — DAILY-timerfunctie

U kunt op een vooraf ingestelde tijd ontwaken met muziek.

Zorg eerst dat de klok is ingesteld (zie blz. 6).

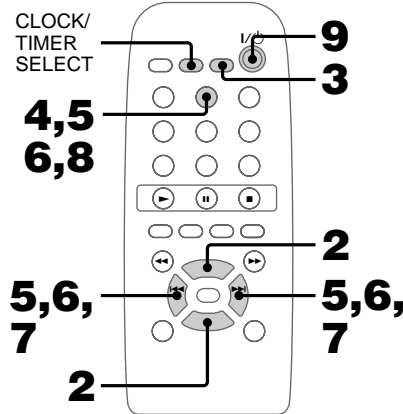

- 1** Tref de nodige voorbereidingen bij de geluidsbron die u wilt afspelen.
  - CD: Plaats een CD. Om te beginnen bij een bepaald muziekstuk dient u eerst een programma samen te stellen (zie blz. 12).
  - Radio: Stem af op een zender (zie blz. 10).
- 2** Druk enkele malen op VOL +/- om de geluidsterkte in te stellen.
- 3** Druk op CLOCK/TIMER SET.  
"SET DAILY" verschijnt.  
"DAILY" en de ☉ indicator gaan knipperen.
- 4** Druk op ENTER.  
"ON" licht op en de uur-indicatie begint te knipperen.

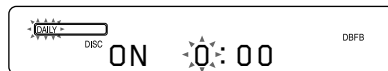

**wordt vervolgd**

## Ontwaken met muziek (vervolg)

### 5 Stel de starttijd voor afspelen in.

Druk herhaald op **◀◀/▶▶** om het uur in te stellen en druk daarna op ENTER.

De minuten-indicatie begint te knipperen.

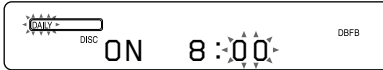

Druk herhaald op **◀◀/▶▶** om de minuten in te stellen en druk daarna op ENTER.

De uur-indicatie begint opnieuw te knipperen.

### 6 Stel de stoptijd voor afspelen in volgens de procedure bij stap 5.

### 7 Druk herhaald op **◀◀/▶▶** om de gewenste geluidsbron te kiezen.

De aanduiding verandert als volgt:

TUNER  
↑  
↓  
CD PLAY

### 8 Druk op ENTER.

De starttijd, de stoptijd en de geluidsbron verschijnen beurtelings en daarna verschijnen weer de oorspronkelijke aanduidingen.

“DAILY” en de ☹ indicator lichten continu op.

### 9 Druk op **I/⏻** om het systeem uit te schakelen.

## Om de instelling te veranderen

Begin opnieuw vanaf stap 1.

## Om de instelling te controleren of de timer te activeren

**1** Druk op CLOCK/TIMER SELECT.

**2** Druk herhaald op **◀◀/▶▶** totdat “SEL DAILY” verschijnt en druk daarna op ENTER.

## Om de timer uit te schakelen

Druk op CLOCK/TIMER SELECT en druk daarna herhaald op **◀◀/▶▶** totdat “TIMER OFF” verschijnt. Druk daarna op ENTER.

## Opmerkingen

- Probeer niet om het apparaat te bedienen gedurende de periode vanaf het inschakelen totdat de weergave begint (dat wil zeggen ongeveer 15 seconden voor de ingestelde begintijd).
- Als het apparaat al in gebruik is of aan staat wanneer de inschakeltijd is aangebroken, begint de ingestelde geluidsbron af te spelen.
- De los verkrijgbare componenten die zijn aangesloten op de MD/VIDEO (AUDIO) IN-aansluiting kunnen niet als geluidsbron voor de DAILY-timerfunctie worden gebruikt.

## Aansluiten van los verkrijgbare componenten

### Aansluiten van los verkrijgbare AV-componenten

Om uw systeem te verbeteren, kunt u los verkrijgbare componenten aansluiten. Raadpleeg de gebruiksaanwijzing van de betreffende component.

### Aansluiten van audiocomponenten

#### Aansluiten van een MD-deck of minidisc-recorder voor digitale opnamen

U kunt muziek van CD's digitaal opnemen op minidisc door aansluiten van een los verkrijgbaar optisch aansluitsnoer.

Naar de digitale ingangsaansluiting op het MD-deck

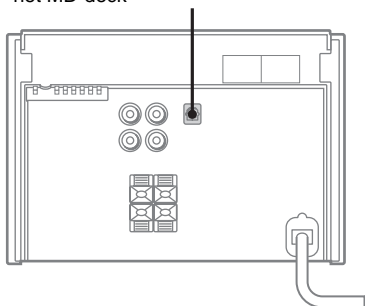

#### Aansluiten van een MD-deck of minidisc-recorder voor analoge opnamen

U kunt een MD-deck of minidisc-recorder aansluiten op het systeem door gebruikmaking van in de handel verkrijgbare audiosnoeren. Zorg ervoor dat de kleuren van de stekkers en de aansluitingen met elkaar overeenkomen. Om na het aansluiten van een MD-deck een minidisc te beluisteren, drukt u op de FUNCTION toets totdat het uitleesvenster "MD" aangeeft.

Naar de audio-ingangsaansluitingen op het MD-deck

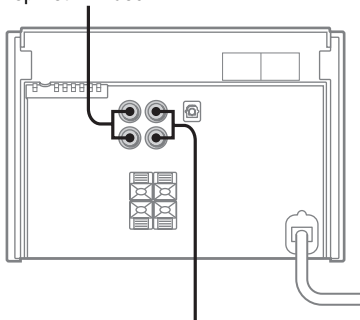

Naar de audio-uitgangsaansluitingen op het MD-deck

#### Tip

Als instellen op "MD" met de FUNCTION toets niet mogelijk is, schakelt u het apparaat eenmaal uit en dan schakelt u het weer in met de I/O aan/uitschakelaar terwijl u de FUNCTION toets ingedrukt houdt. Dan wordt de geluidsbron-keuze omgeschakeld van "VIDEO" naar "MD". Om terug te schakelen naar "VIDEO", herhaalt u dit.

#### Aansluiten van een videorecorder

U kunt een videorecorder aansluiten op het systeem door gebruikmaking van een in de handel verkrijgbaar audiosnoer. Zorg ervoor dat de kleuren van de stekkers en de aansluitingen met elkaar overeenkomen. Om te luisteren naar de videorecorder nadat u deze hebt aangesloten, drukt u op FUNCTION totdat er "VIDEO" verschijnt.

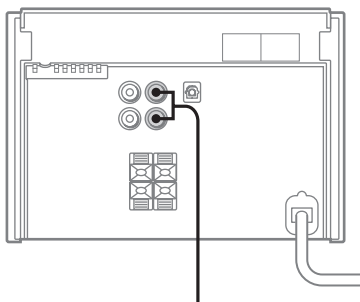

Naar de audio-uitgangsaansluitingen op de videorecorder

#### Tip

Als instellen op "VIDEO" met de FUNCTION toets niet mogelijk is, schakelt u het apparaat eenmaal uit en dan schakelt u het weer in met de I/O aan/uitschakelaar terwijl u de FUNCTION toets ingedrukt houdt. Dan wordt de geluidsbron-keuze omgeschakeld van "MD" naar "VIDEO". Om terug te schakelen naar "MD", herhaalt u dit.

## Aansluiten van los verkrijgbare AV-componenten (vervolg)

### Aansluiten van een hoofdtelefoon

Sluit de hoofdtelefoon aan op de PHONES aansluiting.

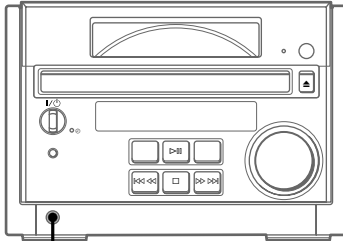

PHONES aansluiting

## Luisteren naar de weergave van aangesloten apparatuur

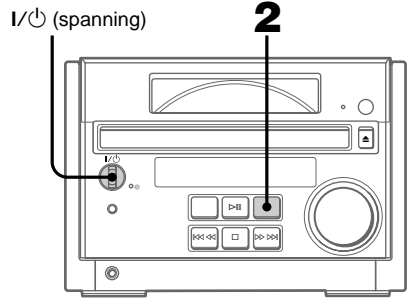

**1** Zet de aangesloten apparatuur gereed voor weergave.

**2** Druk enkele malen op de FUNCTION toets totdat de aanduiding “MD” of “VIDEO” verschijnt.

Telkens wanneer u op deze toets drukt, verspringt de geluidsbron-aanduiding als volgt:

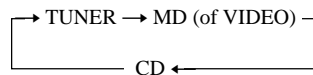

### Overschakelen tussen de “MD” en “VIDEO” geluidsbron-aanduiding

**1** Schakel het apparaat uit.

**2** Schakel het weer in met de I/⏻ aan/uitschakelaar terwijl u de FUNCTION toets ingedrukt houdt.

Om terug te schakelen naar de eerdere geluidsbron-aanduiding, herhaalt u dit.

# Opnemen op een aangesloten opname-apparaat

Zie voor de bediening van de aangesloten apparatuur de daarbij geleverde gebruiksaanwijzingen.

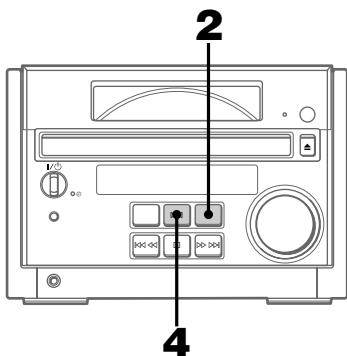

- 1** Zet de opname-apparatuur gereed voor opname.
- 2** Druk enkele malen op de FUNCTION toets totdat de aanduiding "CD" of "TUNER" verschijnt.
- 3** Start de opname.
- 4** Druk op de  toets als er al is gekozen voor de CD als geluidsbron. Het afspelen begint.

# Aansluiten van buitenantennes

Om de ontvangst te verbeteren, kunt u een buitenantenne aansluiten.

## FM-antenne

Sluit een in de handel verkrijgbare FM-buitenantenne aan. In plaats daarvan kunt u ook een TV-antenne gebruiken.

### Type aansluiting A

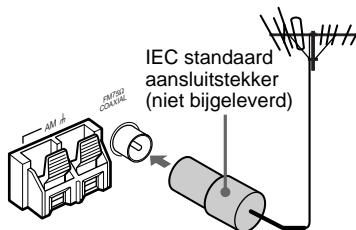

### Type aansluiting B

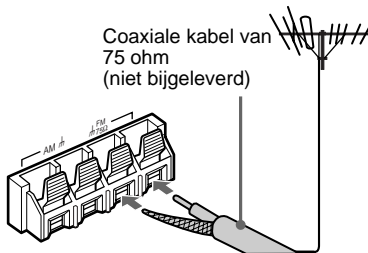

**wordt vervolgd**

## Aansluiten van buitenantennes (vervolg)

### AM-antenne

Sluit een geïsoleerde draad van 6 tot 15 meter aan op de AM-antenneaansluiting. De bijgeleverde AM-raamantenne blijft gewoon aangesloten.

#### Type aansluiting ①

Geïsoleerde draad  
(niet bijgeleverd)

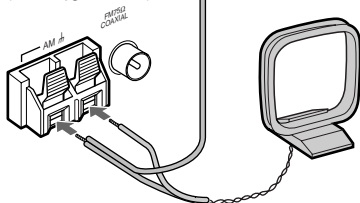

#### Type aansluiting ②

Geïsoleerde draad  
(niet bijgeleverd)

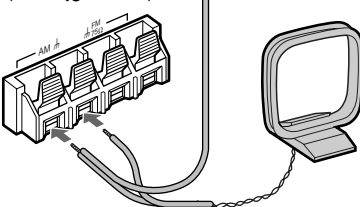

## Voorzorgsmaatregelen

### Omtrent de bedrijfsspanning

Alvorens u de stereo-installatie inschakelt, dient u eerst te controleren of de bedrijfsspanning van uw apparaat overeenkomt met de plaatselijke lichtnetspanning.

### Voor uw veiligheid

- Het systeem blijft op de stroombron (netspanning) aangesloten zolang de stekker in het stopcontact zit, zelfs indien het systeem zelf is uitgeschakeld.
- Trek de stekker uit het stopcontact als u denkt het systeem geruime tijd niet te gebruiken. Om de aansluiting van de stekker op het stopcontact te verbreken, dient u de stekker vast te pakken. Trek nooit aan het snoer zelf.
- Mocht er een vast voorwerp of vloeistof in het systeem terechtkomen, trek dan de stekker uit het stopcontact en laat het systeem eerst door een deskundige controleren alvorens het weer in gebruik te nemen.
- Het netsnoer mag uitsluitend door een erkend servicecentrum worden vernieuwd.
- Wanneer u de stekker van het systeem in het stopcontact steekt, begint het systeem met het opladen voor de afstandsbedienings- en timerfuncties. Hierdoor zal de buitenkant van het apparaat warm worden. Dit is normaal.

### Installeren

- Installeer het systeem op een plaats met voldoende ventilatie om ontwikkeling van hitte in het systeem te voorkomen.
- Installeer het systeem niet in een hellende positie.
- Installeer het systeem niet:
  - op uiterst warme of koude plaatsen
  - op stoffige of vuile plaatsen
  - in een zeer vochtige omgeving
  - op plaatsen die aan trillingen onderhevig zijn
  - op plaatsen die zijn blootgesteld aan direct zonlicht.

### Bediening

- Indien het systeem rechtstreeks van een koude naar een warme omgeving wordt gebracht, of in een zeer vochtige kamer is geplaatst, kan vocht uit de lucht condenseren op de lens in de CD-speler. In dergelijke gevallen zal het systeem niet juist werken. Verwijder de CD en laat het systeem ongeveer een uur ingeschakeld staan totdat de condens is verdamp.
- Zorg dat u alle discs verwijdert wanneer u het systeem gaat verplaatsen.

Indien u vragen of problemen hebt betreffende uw systeem, neem dan contact op met uw dichtstbijzijnde Sony-handelaar.

### Luidsprekersysteem

Dit luidsprekersysteem is niet magnetisch afgeschermd. Hierdoor kan op sommige TV-toestellen magnetische vervorming van het beeld optreden. In dergelijke gevallen dient u de TV eenmaal uit te schakelen en vervolgens na 15 tot 30 minuten weer in te schakelen.

**Indien de storing hierdoor niet wordt verholpen**, dient u het luidsprekersysteem verder van het TV-toestel te plaatsen. Plaats ook geen voorwerpen waaraan magneten zijn bevestigd of waarin magneten worden gebruikt, zoals audiorekken, TV-standers en speelgoed, dicht bij het luidsprekersysteem. Deze kunnen magnetische vervorming van het TV-beeld veroorzaken ten gevolge van hun inwerking op het systeem.

### Opmerkingen over CD's

- Alvorens u de CD gaat afspelen, dient u deze te reinigen met een schoonmaakdoek. Veeg vanaf het midden naar de rand.
- Gebruik geen CD met plakband, afdichtingsmaterialen of lijm erop omdat de speler hierdoor beschadigd kan raken.
- Gebruik geen oplosmiddelen zoals wasbenzine, verfvodunner, in de handel verkrijgbare schoonmaakmiddelen of antistatische spray bestemd voor het schoonmaken van vinyl LP's.
- Stel de CD niet bloot aan direct zonlicht of warmtebronnen zoals een wameluchtuitlaat. Laat uw CD niet achter in een auto die in direct zonlicht is geparkeerd.

### Reiniging van de behuizing

Gebruik hiervoor een zachte doek, licht bevochtigd met een oplossing van mild schoonmaakmiddel.

---

# Verhelpen van storingen

Indien er tijdens het gebruik van dit systeem een storing optreedt, raadpleeg dan de onderstaande storingsgids.

Controleer eerst of de stekker van het systeem goed in het stopcontact zit en of de luidsprekers juist en stevig zijn aangesloten.

Indien een storing niet door u verholpen kan worden, neem dan contact op met de dichtstbijzijnde Sony-handelaar.

---

## Algemeen

---

### Er is geen geluid.

- Draai VOLUME naar rechts.
- Zorg dat de hoofdtelefoon niet is aangesloten.
- Controleer de luidsprekeraansluitingen (zie blz. 4).

---

### Het geluid komt van slechts één kanaal, of het links/rechts-volume is niet gebalanceerd.

- Sluit de luidsprekersnoeren goed aan (zie blz. 4).
- Plaats de luidsprekers zo symmetrisch mogelijk.
- Sluit slechts één van de bijgeleverde luidsprekers aan op elk stel luidsprekeraansluitingen.
- Sluit de bijgeleverde luidsprekers aan.

---

### Er is veel brom of ruis.

- Zet het systeem verder weg van de bron van de ruis.
- Sluit het systeem aan op een ander stopcontact.
- Monteer een ruisfilter (in de handel verkrijgbaar) op de elektriciteitsleiding.

---

### Er verschijnt “- : - -” in plaats van de tijdsaanduiding.

- Stel de klok opnieuw in (zie blz. 6).

---

### De timer kan niet worden ingesteld.

- Stel de klok opnieuw in (zie blz. 6).

---

### De timer werkt niet.

- Druk op CLOCK/TIMER SELECT om de timer in te stellen, zodat er “DAILY” in het uitleesvenster oplicht (zie blz. 17).
- Controleer de instelling en stel de juiste tijd in (zie blz. 6 en 17).
- Schakel de SLEEP-timerfunctie uit (zie blz. 16).

---

### De afstandsbediening werkt niet.

- Verwijder het obstakel.
- Breng de afstandsbediening dichterbij het systeem.
- Richt de afstandsbediening naar de sensor op het systeem.
- Vernieuw de batterijen (formaat AA/R6).
- Plaats het systeem op grotere afstand van de TL-buisverlichting.

---

### Als er voortdurend storing is in de kleurweergave van een dichtbij staande TV

- Schakel het TV-toestel uit en schakel het na 15 tot 30 minuten weer in. Als de kleuren nu nog steeds niet goed zijn, zet dan de luidsprekers en het TV-toestel wat verder uit elkaar.

---

## CD-speler

---

### De CD-lade sluit niet.

- Plaats de CD precies in het midden van de lade.
- Sluit de lade altijd door indrukken van ▲. Wanneer u probeert om de lade met uw hand te sluiten, kan dit problemen met de CD-speler veroorzaken.

---

### De CD kan niet worden verwijderd.

- Neem contact op met uw dichtstbijzijnde Sony-handelaar.



---

## De CD begint niet met afspelen.

- Open de CD-lade en controleer of er een CD is geplaatst.
- Veeg de CD schoon (zie blz. 23).
- Vervang de CD.
- De CD is ondersteboven (met de labelkant onderaan) geplaatst. Plaats de CD precies in het midden van de lade.
- Verwijder de CD en veeg het vocht van de CD. Laat het systeem daarna een paar uur ingeschakeld totdat het vocht is verdampt.
- Druk op  $\triangleright$   $\square$  om het afspelen te laten beginnen.

---

## De CD slaat over.

- Veeg de CD schoon (zie blz. 23).
- Vervang de CD.
- Verplaats het systeem zo mogelijk naar een plek zonder trillingen (bijvoorbeeld op een stabiele stander).
- Plaats de luidsprekers zo mogelijk op grotere afstand van het systeem, of plaats ze op aparte standers.  
Wanneer u naar een muziekstuk luistert met lage klanken en een hoog volume, is de kans aanwezig dat de CD door de trillingen van de luidsprekers overslaat.

---

## Het afspelen begint niet vanaf het eerste muziekstuk.

- Druk herhaald op PLAY MODE totdat "PROGRAM" of "SHUFFLE" verdwijnt om terug te keren naar normaal afspelen.

---

## "-OVER-" verschijnt in het uitleesvenster.

- Houd de  $\lll$   $\lll$  toets ingedrukt of druk enkele malen achtereenvolgend op  $\lll$   $\lll$  om terug te keren naar de gewenste positie voor afspelen.

---

## Los verkrijgbare componenten

---

### Er is geen geluid.

- Raadpleeg de algemene rubriek "Er is geen geluid" op blz. 24 en controleer de toestand van het systeem.
- Sluit de component goed aan (zie blz. 19) en controleer daarbij:
  - of de snoeren goed zijn aangesloten, en
  - of de stekkers van de snoeren er goed zijn ingedruwd.
- Schakel de aangesloten component in.
- Raadpleeg de gebruiksaanwijzing die is meegeleverd met de aangesloten component en begin met afspelen.

---

### De weergave van de aangesloten geluidsbron klinkt vervormd.

- Als de aanduiding "VIDEO" in het uitleesvenster verschijnt wanneer u op de FUNCTION toets drukt, schakelt u de aanduiding over naar "MD" (zie de laatste tip onder "Overschakelen tussen de "MD" en "VIDEO" geluidsbron-aanduiding" op blz. 20).

---

## Tuner

---

### Er is veel brom of ruis ("TUNED" of "STEREO" knippert).

- Stel de juiste golfband en frequentie in (zie blz. 7).
- Sluit de antenne goed aan (zie blz. 5).
- Zoek een plaats en een oriëntatie die geschikt zijn voor een goede ontvangst en installeer daarna de antenne opnieuw.  
Indien u geen goede ontvangst krijgt, is het raadzaam om een in de handel verkrijgbare buitenantenne aan te sluiten.
- De bijgeleverde FM-draadantenne ontvangt de signalen over de volle lengte. Daarom moet u de antenne volledig uittrekken.
- Plaats de antennes zo ver mogelijk van de luidsprekersnoeren.
- Indien de bijgeleverde AM-antenne is losgeraakt van het kunststof onderstel, dient u contact op te nemen met uw dichtstbijzijnde Sony-handelaar.
- Schakel de elektrische apparatuur in de buurt uit, indien mogelijk.

**wordt vervolgd**

## Verhelpen van storingen (vervolg)

Een stereo FM-programma kan niet in stereo worden ontvangen.

- Druk op STEREO/MONO totdat "STEREO" in het uitleesvenster verschijnt.
- Zie "Er is veel brom of ruis ("TUNED" of "STEREO" knippert)" op blz. 25 en controleer de antenne.

## Indien het systeem ook na het nemen van de bovenstaande maatregelen nog niet goed werkt, dient u het systeem als volgt opnieuw in te stellen:

Schakel het apparaat in en druk nu tegelijk op de  toets, de FUNCTION toets en de I/⏻ aan/uitschakelaar.

Het apparaat wordt dan teruggesteld op de oorspronkelijke fabrieksinstellingen. Alle door u gemaakte instellingen, zoals de voorgeprogrammeerde zenders, klokinstelling en timerinstellingen zijn geannuleerd. U moet deze nu opnieuw instellen.

## Technische gegevens

### Hoofdapparaat

#### Versterker

##### Europees model:

DIN-uitgangsvermogen (nominaal):  
12 + 12 watt  
(4 ohm bij 1 kHz, DIN)

Continu RMS-uitgangsvermogen (referentie):  
15 + 15 watt  
(4 ohm bij 1 kHz, 10% THV)

Muziek-uitgangsvermogen (referentie):  
28 + 28 watt

##### Overige modellen:

De volgende waarden gemeten bij 220 V  
wisselstroom, 50/60 Hz

DIN-uitgangsvermogen (nominaal):  
10 + 10 watt  
(4 ohm bij 1 kHz, DIN)

Continu RMS-uitgangsvermogen (referentie):  
12 + 12 watt  
(4 ohm bij 1 kHz, 10% THV)

De volgende waarden gemeten bij 240 V  
wisselstroom, 50/60 Hz

DIN-uitgangsvermogen (nominaal):  
12 + 12 watt  
(4 ohm bij 1 kHz, DIN)

Continu RMS-uitgangsvermogen (referentie):  
15 + 15 watt  
(4 ohm bij 1 kHz, 10% THV)

#### Ingangen

MD/VIDEO (AUDIO) IN (tulpstekkers):  
spanning 500/250 mV, impedantie  
47 kilohm

#### Uitgangen

MD/VIDEO (AUDIO) OUT (tulpstekkers):  
spanning 250 mV, impedantie  
1 kilohm

PHONES (stereo-mini-aansluiting):  
geschikt voor hoofdtelefoon van  
8 ohm of meer.

SPEAKER:  
geschikt voor impedantie van 4 tot  
16 ohm.

CD DIGITAL OUT OPTICAL:  
Optisch

## CD-speler

Systeem	Compactdisc- en digitaal audiosysteem
Laser	Halfgeleider-laser ( $\lambda=780$ nm) Emissieduur: continu
Laser-uitgangsvermogen	Max. 44,6 $\mu$ W* *Deze waarde is gemeten op een afstand van 200 mm van het lensoppervlak van het optisch blok, bij een diafragma van 7 mm.
Frequentiebereik	2 Hz – 20 kHz

## Tuner

FM-stereo, FM/AM-superheterodyne tuner

### FM-tuner

Afstembereik	87,5 – 108,0 MHz (50 kHz stap)
Antenne	FM-draadantenne
Antenneaansluitingen	75 ohm asymmetrisch
Middenfrequentie	10,7 MHz

### AM-tuner

Afstembereik	531 – 1602 kHz (met interval ingesteld op 9 kHz)
Europees model:	531 – 1602 kHz (met interval ingesteld op 9 kHz)
Overige modellen:	530 – 1710 kHz (met interval ingesteld op 10 kHz)
Antenne	AM-raamantenne Buitenantenneaansluitingen
Middenfrequentie	450 kHz

## Luidsprekers

Luidsprekersysteem	2-weg, basreflex-type
Luidspreker-eenheden	
Woofer:	10 cm diameter, conus-type
Tweeter:	5 cm diameter, conus-type
Nominale impedantie	4 ohm
Afmetingen (b/h/d)	ca. 145 × 255 × 210 mm
Gewicht	ca. 2,7 kg netto per luidspreker

## Algemeen

Stroomvoorziening	230 V wisselstroom, 50/60 Hz
Europees model:	110 – 120 V of 220 – 240 V wisselstroom, 50/60 Hz
Overige modellen:	110 – 120 V of 220 – 240 V wisselstroom, 50/60 Hz
	Instelbaar met spanningskeuzeschakelaar
Stroomverbruik	45 watt
Afmetingen (b/h/d)	Ca. 180 × 130 × 315 mm incl. uitstekende onderdelen en knoppen
Gewicht	ca. 4,0 kg
Bijgeleverde accessoires	Afstandsbediening (1) R6 (formaat AA) batterijen (2) AM-raamantenne (1) FM-draadantenne (1) Luidsprekersnoeren (2)

Ontwerp en technische gegevens kunnen zonder voorafgaande kennisgeving worden gewijzigd.

# Beschrijving van de onderdelen van de afstandsbediening

U kunt het systeem ook bedienen met de bijgeleverde afstandsbediening.

## Opmerking

De volgende handelingen kunnen niet met de afstandsbediening worden verricht:

- Verwijderen van een disc
- Overschakelen tussen de "MD" en de "VIDEO" geluidsbron
- Terugstellen in de uitgangsstand

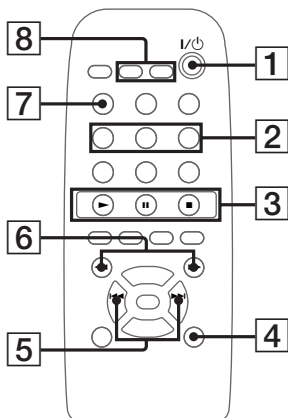

**1** I/O (spanning) schakelaar

**2** Geluidsbron-keuzetoetsen

**MD/VIDEO-toets**

**CD-toets**

**TUNER/BAND-toets**

Druk op deze laatste toets om in te stellen op de tuner als geluidsbron voor radio-ontvangst, of om de FM of AM afstemband te kiezen.

Als u deze toets indrukt terwijl de apparatuur nog uit staat, wordt de stereo-installatie ingeschakeld en wordt afgestemd op de laatst ontvangen radiozender.

**3** ► weergavetoets

Als u deze toets indrukt terwijl de apparatuur nog uit staat, wordt de stereo-installatie ingeschakeld en begint het afspelen van de CD, mits er een CD in de disc-lade van de CD-speler aanwezig is.

**II pauzetoets**

**■ stoptoets**

**4** REPEAT-toets

Indrukken om een muziekstuk of alle muziekstukken herhaald af te spelen (blz. 11).

**5** ◀◀/▶▶ (AMS: Automatische Muziek Sensor) toetsen, PRESET +/- toetsen

Druk hierop om een muziekstuk te kiezen, een voorinstelnummer of een ander instelonderdeel (blz. 6-9, 11, 12, en 17).

**6** ◀◀/▶▶ toetsen, TUNING +/- toetsen

Met de ◀◀/▶▶ toetsen kunt u snel het gewenste punt in een muziekstuk vinden wanneer de CD-speler bezig is met afspelen of pauzeren (blz. 9). Druk hierop om af te stemmen op een radiozender (blz. 7 en 10).

**7** DISPLAY-toets

Indrukken om de verschillende gegevens te tonen (blz. 6, 8, 12, 13 en 16).

**8** CLOCK/TIMER SELECT-toets

Indrukken om de timerinstellingen te controleren, of om de timer in of uit te schakelen (blz. 18).

**CLOCK/TIMER SET-toets**

Indrukken om de klok en timerfuncties in te stellen (blz. 6 en 17).

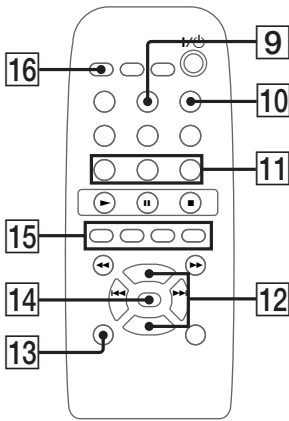

**9 ENTER-toets**

Indrukken om de klok of de timer in te stellen, om af te spelen in geprogrammeerde volgorde, en om het voorprogrammeren van zenders te beëindigen (blz. 6-8, 12, 17 en 18).

**10 CLEAR-toets**

Indrukken om de keuze te annuleren (blz. 12).

**11 MODE-toets**

Druk hierop om in te stellen op "AUTO", "MANUAL" of "PRESET" (blz. 7 en 10).

**STEREO/MONO-toets**

Druk hierop om in te stellen op "STEREO" of "MONO" (blz. 8 en 10).

**MEMORY-toets**

Druk hierop voor het voorinstellen van een favoriete radiozender (blz. 7 en 8).

**12 VOL +/- toetsen**

Indrukken om het volume in te stellen.

**13 PLAY MODE-toets**

Indrukken om normaal afspelen, afspelen in willekeurige volgorde of afspelen in geprogrammeerde volgorde te kiezen (blz. 11 en 12).

**14 DBFB-toets**

Druk hierop om de lage tonen extra te versterken voor een voller geluid (blz. 15).

**15 BASS +/- toetsen**

Druk hierop om de lage tonen naar wens bij te regelen.

**TREBLE +/- toetsen**

Druk hierop om de hoge tonen naar wens bij te regelen.

**16 SLEEP-toets**

Indrukken om de SLEEP-timer in te stellen (blz. 16).

# Index

## A

- Aanduidingen in het uitleesvenster 13, 16
- Aansluiten
  - antennes 5, 21
  - los verkrijgbare componenten 19
  - luidsprekers 4
  - netspanning 5
- Afspelen
  - CD 9
  - muziekstukken herhaald (REPEAT) 11
  - muziekstukken in de gewenste volgorde (PROGRAM) 12
  - muziekstukken in willekeurige volgorde (SHUFFLE) 11
- Afsteminterval 8
- Afstemmen op vooringestelde zenders 10
- Antennes 5, 21
- Automatisch afstemmen 10
- Automatische bronkeuze 9, 10

## B

- Batterijen 5
- Beveiligen van opnamen 32, 72

## C

- CD TEXT-gegevens 13

## D

- DAILY-timerfunctie 17
- Dynamische basversterking (DBFB) 15

## E, F

- Eén-toets-weergavestart 9, 10, 28

## G

- Geluid instellen 15

## H

- Handmatig afstemmen 10

## I, J

- Instellen
  - bedrijfsspanning 5
  - geluid 62
  - hoge tonen 15
  - lage tonen 15
  - van de klok 6
  - volume 9, 10, 17

## K

- Klok instellen 6

## L

- Los verkrijgbare componenten 19
- Luidsprekers 4
- Luisteren naar de radio 10

## M

- Muziekstuknummers aanbrengen 37, 38

## N

- Normaal afspelen 9

## O

- Opnemen
  - CD 10, 32, 56
  - handmatig opnemen 34, 61
  - MD 59
  - mono-opnamen 42
  - op MD 10, 19, 32
  - op tape 12, 21, 56
  - radioprogramma 19, 35, 68
  - timer-opname 68

## P, Q

- PROGRAM-afspeelfunctie 12

## R

- Radio-informatiesysteem (RDS) 16
- Radiozenders
  - afstemmen 10
  - voorinstellen 7
- REPEAT-afspeelfunctie 11

## S

- SHUFFLE-afspeelfunctie 11
- SLEEP-timerfunctie 16
- Spaarstand 8
- Systeem opnieuw instellen 26

## T, U

- Timer
  - in slapen met muziek 16
  - ontwaken met muziek 17

## V, W, X, Y, Z

- Verhelpen van storingen 24
- Voorinstellen van radiozenders 7



Si dichiara che l'apparecchio è stato fabbricato in conformità all'art.2, Comma 1 del D.M. 28.08.1995 n.548.  
Sony International (Europe) GmbH  
Product Compliance Europe

## ATTENZIONE

**Per evitare i pericoli di incendio o scosse, non esporre questa unità alla pioggia o all'umidità.**

Per evitare le scosse elettriche, non aprire il mobile. Per qualsiasi riparazione, rivolgersi soltanto a personale qualificato.

Non installare l'apparecchio in uno spazio chiuso, come una libreria o un mobiletto.

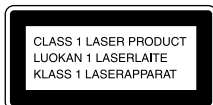

Questo apparecchio è classificato come un prodotto al LASER DI CLASSE 1.  
L'indicazione di CLASS 1 LASER PRODUCT si trova sulla parte posteriore.



# Indice

## Preparativi

Punto 1: Collegamento del sistema .....	4
Punto 2: Impostazione dell'ora .....	6
Punto 3: Preselezione delle stazioni radio .....	7
Per risparmiare corrente in modo di attesa* .....	8

## Operazioni basilari

Ascolto di CD .....	9
Ascolto della radio — Sintonia preselezionata .....	10

## Letture CD

Per riprodurre ripetutamente i brani — Riproduzione a ripetizione .....	11
Per riprodurre i brani in ordine casuale — Riproduzione casuale .....	11
Per programmare i brani — Riproduzione programmata .....	12
Uso delle indicazioni CD .....	13

## Altre funzioni

Regolazione del suono .....	15
Uso del sistema dati radio (RDS)** .....	16
Per addormentarsi al suono della musica — Timer di spegnimento ritardato ...	16
Per svegliarsi al suono della musica — Timer di sveglia .....	17

## Collegamento di componenti opzionali

Collegamento di componenti A/V opzionali .....	19
Per ascoltare i componenti collegati .....	20
Registrazione sui componenti collegati .....	21
Collegamento di antenne esterne .....	21

## Altre informazioni

Precauzioni .....	23
Soluzione di problemi .....	24
Caratteristiche tecniche .....	26
Descrizione delle parti del telecomando .....	28
Indice analitico .....	30

\* solo modelli per America del Nord e Europa

\*\* solo modello per l'Europa

IT

## Punto 1: Collegamento del sistema

Eseguire i seguenti procedimenti da **1** a **4** per collegare il sistema usando i cavi e gli accessori in dotazione.

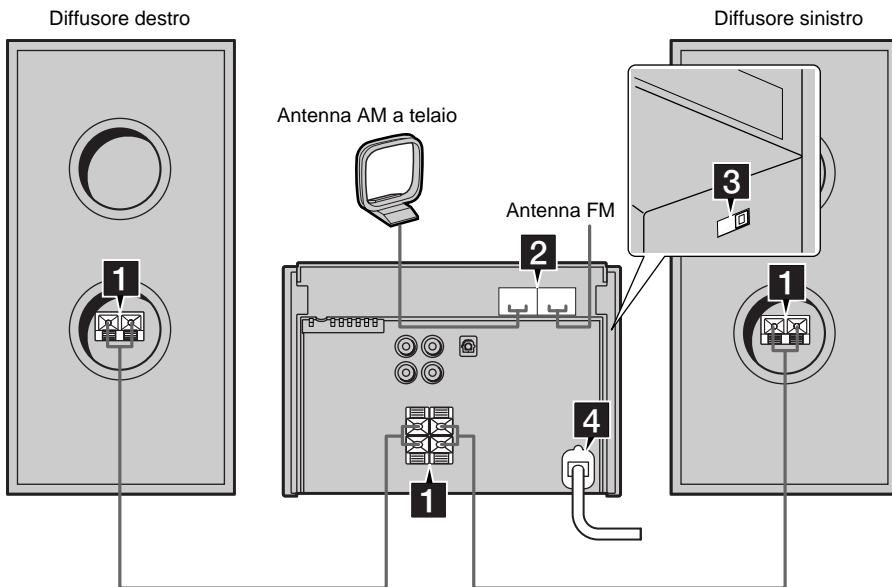

### **1** Collegare i diffusori.

Collegare i cavi diffusori ai terminali SPEAKER come mostrato sotto.

#### Apparecchio principale

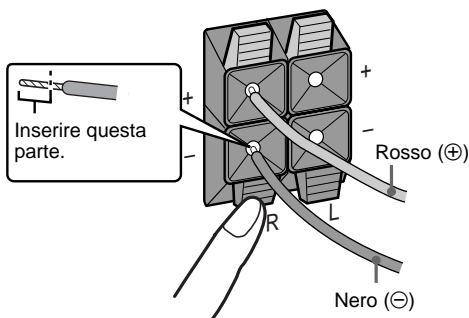

#### Diffusore

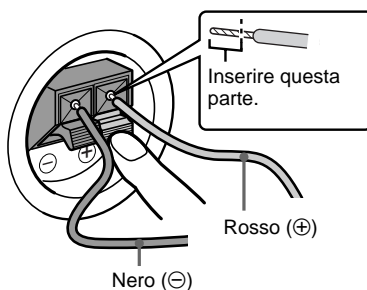

#### Nota

Tenere i cavi diffusore lontano dalle antenne per evitare disturbi.

**2** Collegare le antenne FM/AM.

Montare l'antenna AM a telaio e quindi collegarla.

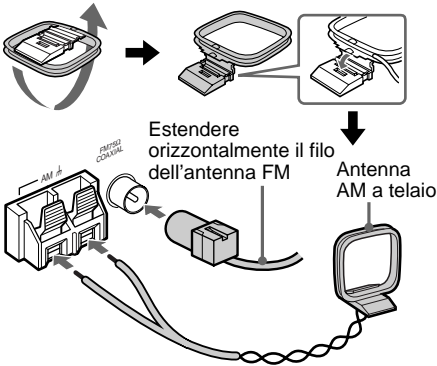
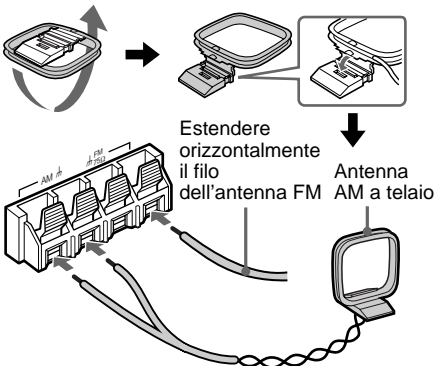
**Tipo di presa ①****Tipo di presa ②****4** Collegare il cavo di alimentazione ad una presa di corrente.

Se la spina non corrisponde alla presa di corrente, staccare l'adattatore per spina in dotazione (solo per i modelli dotati di adattatore).

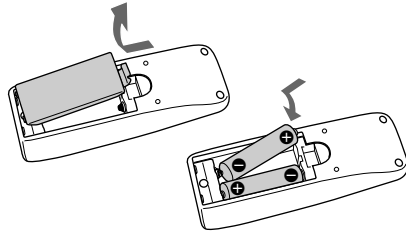
**Inserimento di due pile tipo R6 (formato AA) nel telecomando****Informazione**

Le pile durano per circa sei mesi di uso normale. Quando il telecomando non riesce più a controllare il sistema, sostituire entrambe le pile con altre nuove.

**Note**

- Se non si usa il telecomando per un lungo periodo, estrarre le pile per evitare possibili danni dovuti a perdite di fluido delle pile.
- Assicurarsi di inserire le pile con l'orientamento corretto.
- Non mischiare pile vecchie e nuove.
- Non usare pile di tipi diversi insieme.
- Non usare una pila che perde fluido.
- Se una pila perde fluido, pulire il comparto pile e sostituire tutte le pile con altre nuove.

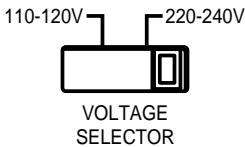
**3** Per i modelli dotati di selettore di tensione, regolare VOLTAGE SELECTOR sulla tensione della rete elettrica locale.

## Punto 2: Impostazione dell'ora

Si deve impostare prima l'ora per poter usare le funzioni timer.

L'orologio impiega il ciclo di 24 ore per il modello europeo e il ciclo di 12 ore per gli altri modelli. Le indicazioni del ciclo di 24 ore sono usate per le illustrazioni.

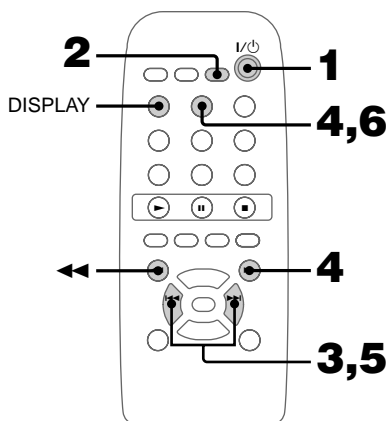

**1** Accendere il sistema.

**2** Premere CLOCK/TIMER SET.

Appare l'indicazione dell'ora con la cifra delle ore lampeggiante.



**3** Premere ◀◀/▶▶ per impostare le ore.

**4** Premere ENTER o ▶▶.

La cifra dei minuti lampeggia.

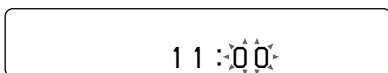

**5** Premere ◀◀/▶▶ per impostare i minuti.

**6** Premere ENTER.

L'orologio inizia a funzionare.

### Se si fa un errore

Premere ripetutamente ◀◀/▶▶ fino a che la cifra errata lampeggia, quindi impostarla di nuovo.

### Per cambiare l'ora impostata

Si può cambiare l'ora impostata mentre il sistema è spento.

**1** Premere DISPLAY per visualizzare l'ora.

**2** Premere CLOCK/TIMER SET.

**3** Ripetere i punti da 3 a 6 di "Impostazione dell'ora".

### Informazioni

- Il puntino superiore dei due punti lampeggia per i primi 30 secondi e il puntino inferiore lampeggia per gli ultimi 30 secondi di ogni minuto.
- A ciascuna pressione di DISPLAY a sistema spento, la visualizzazione si alterna tra nessuna indicazione e l'indicazione dell'ora.

## Punto 3: Preselezione delle stazioni radio

Si possono preselezionare fino a 30 stazioni, 20 per FM e 10 per AM.

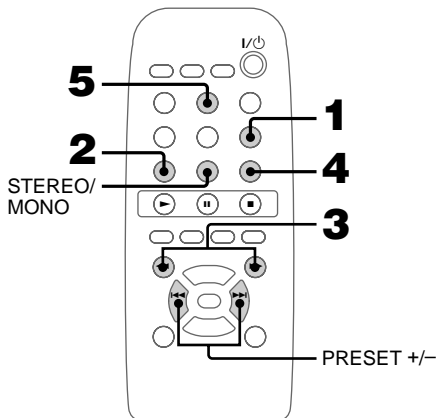

- 1** Premere TUNER/BAND per selezionare "FM" o "AM".  
Premendo TUNER/BAND il sistema si accende.

- 2** Premere ripetutamente MODE fino a che appare "AUTO".



- 3** Premere TUNING +/-.  
L'indicazione della frequenza cambia e la ricerca si ferma quando il sistema sintonizza una stazione. Appaiono "TUNED" e "STEREO" (per programmi stereo).

- 4** Premere MEMORY.

Un numero di preselezione lampeggia sul display. Le stazioni sono memorizzate a partire dal numero di preselezione 1.



- 5** Premere ENTER.  
Appare "COMPLETE !!" e la stazione viene memorizzata.

- 6** Ripetere i punti da 1 a 5 per preselezionare altre stazioni.

### Per interrompere la ricerca

Premere MODE.

### Per sintonizzare una stazione dal segnale debole

Premere ripetutamente MODE fino a che appare "MANUAL" al punto 2, poi premere ripetutamente TUNING +/- per sintonizzare manualmente la stazione.

### Per memorizzare un'altra stazione su un numero di preselezione usato

Ricominciare dal punto 1. Dopo il punto 4, premere ripetutamente PRESET +/- per selezionare il numero di preselezione che si desidera sovrascrivere. Infine premere ENTER.

**continua**



## Ascolto di CD

Per accendere il sistema, premere I/⏻ (alimentazione).

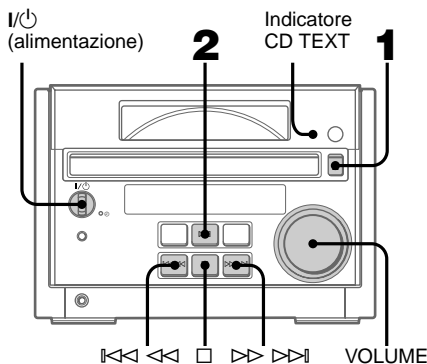

- 1 Premere ▲ e inserire un CD nel comparto disco.

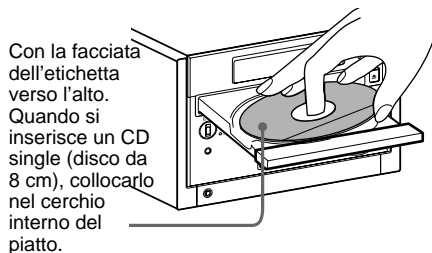

Con la facciata dell'etichetta verso l'alto. Quando si inserisce un CD single (disco da 8 cm), collocarlo nel cerchio interno del piatto.

Per chiudere il comparto disco, premere di nuovo ▲.

- 2 Premere ▷▶.

Il comparto disco si chiude e la riproduzione inizia.

L'indicatore CD TEXT si illumina se il sistema individua un disco CD TEXT.

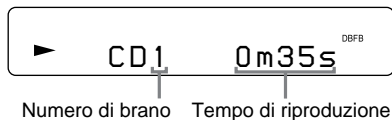

Per	Fare questo
Interrompere la riproduzione	Premere □.
Fare una pausa	Premere ▷▶. Premere di nuovo per riprendere la riproduzione.
Selezionare un brano	Premere ripetutamente I/⏻ I/⏻ I/⏻ I/⏻ I/⏻ I/⏻.
Trovare un punto in un brano	Tenere premuto I/⏻ I/⏻ I/⏻ I/⏻ I/⏻ I/⏻ durante la riproduzione e rilasciarlo al punto desiderato. Appare "OVER" quando viene raggiunta la fine del disco.
Estrarre il disco	Premere ▲.
Regolare il volume	Girare VOLUME.

### Informazioni

- Se non è inserito un disco nel lettore, "CD No Disc" appare sul display.
- Se si preme ▷▶ a sistema spento, il sistema si accende automaticamente e inizia la riproduzione CD se un disco è inserito nel comparto (**riproduzione a tasto singolo**).
- Si può passare da un'altra fonte al lettore CD e iniziare la riproduzione del disco semplicemente premendo ▷▶ (**selezione automatica della fonte**).
- Si può iniziare la riproduzione dal brano desiderato al punto 2.
  - 1 Premere ripetutamente I/⏻ I/⏻ I/⏻ I/⏻ I/⏻ I/⏻ fino a che appare il brano desiderato.
  - 2 Premere ▷▶.

### Note

- Non usare un CD cui sono applicati nastro adesivo, autoadesivi o colla, perché potrebbe danneggiare il lettore CD.
- Non spingere il comparto disco per chiuderlo, perché questo può danneggiare il lettore CD. Premere ▲ per chiudere il comparto disco.
- Il disco non è visibile dalla finestrella anteriore quando è inserito un CD single (disco da 8 cm).
- I caratteri stampati sul disco appaiono capovolti quando si guarda attraverso la finestrella anteriore.

# Ascolto della radio

## — Sintonia preselezionata

Preselezionare prima le stazioni radio nella memoria del sintonizzatore (vedere pagina 7).

Per accendere il sistema premere I/⏻ (alimentazione).

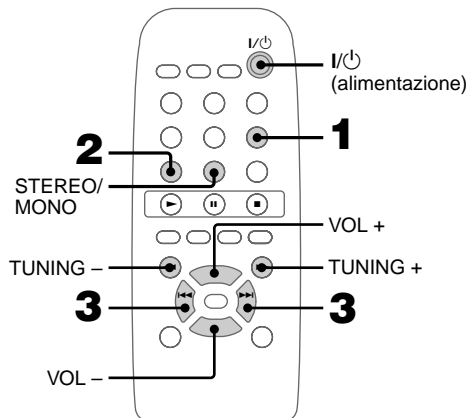

**1** Premere TUNER/BAND per selezionare “FM” o “AM”.

**2** Premere ripetutamente MODE fino a che appare “PRESET”.



**3** Premere PRESET +/- per selezionare la stazione preselezionata desiderata.

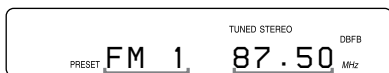

Numero di Frequenza (o nome  
preselezione della stazione RDS\*)

Se si è preselezionata solo una stazione, “ONE PRESET” appare sul display.

\* Solo modello per l'Europa

Per	Fare questo
Spegnere la radio	Premere I/⏻ per spegnere il sistema.
Regolare il volume	Premere ripetutamente VOL +/-.

## Ascolto di stazioni radio non preselezionate

- Premere ripetutamente MODE fino a che appare “MANUAL” al punto 2, quindi premere ripetutamente TUNING +/- per sintonizzare la stazione desiderata (**sintonia manuale**).
- Premere ripetutamente MODE fino a che appare “AUTO” al punto 2, quindi premere TUNING +/- . L'indicazione della frequenza cambia e la ricerca si ferma quando il sistema sintonizza una stazione (**sintonia automatica**).

## Per disattivare la sintonia automatica

Premere MODE.

## Informazioni

- Se si preme TUNER/BAND a sistema spento, il sistema si accende automaticamente e sintonizza l'ultima stazione ricevuta (**riproduzione a tasto singolo**).
- Si può passare da un'altra fonte al sintonizzatore semplicemente premendo TUNER/BAND (**selezione automatica della fonte**).
- Per migliorare la ricezione delle trasmissioni, regolare le antenne in dotazione o collegare un'antenna esterna reperibile in commercio (vedere pagina 21).
- Se un programma FM stereo è disturbato da statica, premere STEREO/MONO fino a che “MONO” appare sul display. Non ci sarà alcun effetto stereo, ma la ricezione migliora. Premere di nuovo il tasto per ripristinare l'effetto stereo.



## Per riprodurre ripetutamente i brani

### — Riproduzione a ripetizione

Si può ripetere un disco nel modo di riproduzione normale, casuale o programmata.

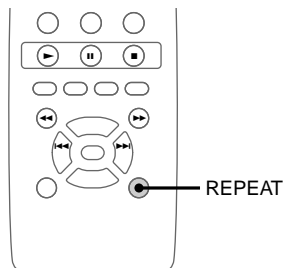

- ➔ Premere ripetutamente REPEAT durante la riproduzione fino a che appare “REPEAT” o “REPEAT 1”.



REPEAT: Per tutti i brani del disco.

REPEAT 1: Per un solo brano.

## Per disattivare la riproduzione a ripetizione

Premere ripetutamente REPEAT fino a che “REPEAT” o “REPEAT 1” scompare.

### Nota

Quando è selezionato “REPEAT”, il lettore CD si ferma automaticamente dopo aver riprodotto cinque volte.

## Per riprodurre i brani in ordine casuale

### — Riproduzione casuale

Si possono riprodurre tutti i brani del disco in ordine casuale.

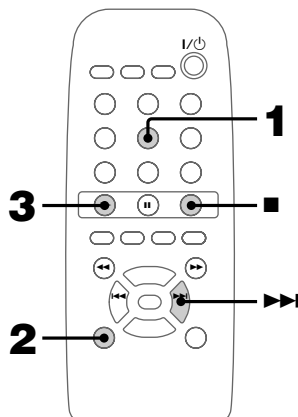

- 1** Premere CD per passare alla funzione CD.

- 2** Premere ripetutamente PLAY MODE fino a che appare “SHUFFLE”.

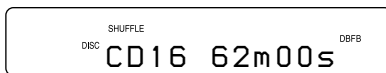

- 3** Premere ►.  
La riproduzione casuale inizia.

## Per disattivare la riproduzione casuale in modo di arresto

Premere ripetutamente PLAY MODE fino a che “SHUFFLE” e “PROGRAM” scompare.

### Informazione

Per saltare un brano, premere ►►.

### Nota

Il modo di riproduzione non può essere cambiato durante la riproduzione di un disco. Per cambiare il modo di riproduzione, premere prima ■ per interrompere la riproduzione.

# Per programmare i brani

## — Riproduzione programmata

Si può creare un programma di 25 brani al massimo nell'ordine in cui si desidera siano riprodotti.

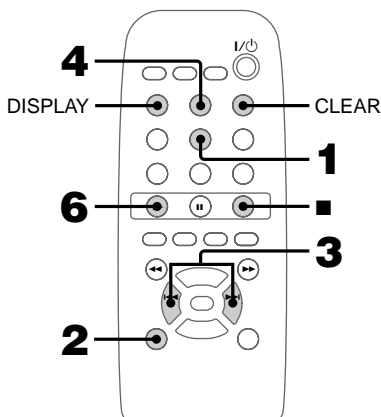

**1** Premere CD per passare alla funzione CD.

**2** Premere ripetutamente PLAY MODE fino a che appare “PROGRAM”.

**3** Premere ripetutamente ◀▶ fino a che il numero del brano desiderato appare sul display.

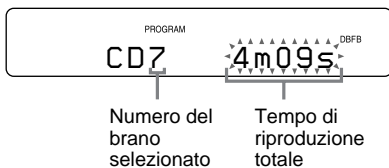

**4** Premere ENTER.

Il brano viene programmato.

Appare “STEP”, seguito dal numero di brano. Appare il numero dell'ultimo brano programmato, seguito dal tempo di riproduzione totale del programma. Se si è fatto un errore, si può cancellare dal programma l'ultimo brano programmato premendo CLEAR.

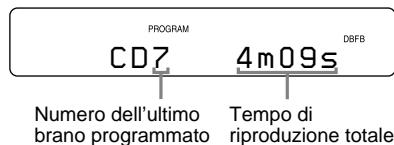

**5** Per programmare altri brani, ripetere i punti 3 e 4.

**6** Premere ▶.

La riproduzione programmata inizia.

Tutti i brani sono riprodotti nell'ordine selezionato.

## Per controllare il numero totale di brani programmati

Premere DISPLAY in modo di arresto. Appare il numero totale di passi nel programma, seguito dal numero dell'ultimo brano programmato e dal tempo di riproduzione totale del programma.

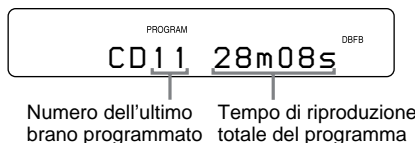

## Per controllare l'ordine del programma

Premere ripetutamente ◀▶ durante la riproduzione programmata.

Per	Fare questo
Disattivare la riproduzione programmata	Premere ■, quindi premere ripetutamente PLAY MODE fino a che “PROGRAM” e “SHUFFLE” scompaiono.

Aggiungere un brano al programma (in modo di arresto)      Eseguire i punti 3 e 4.

## Informazioni

- Il programma creato rimane in memoria dopo che è finita la riproduzione programmata. Per riprodurre di nuovo lo stesso programma, premere ►.
- Appare "STEP FULL" quando si tenta di programmare 26 o più brani (passi).
- Appare "--m--s" quando il tempo totale del programma supera i 100 minuti o quando si seleziona un brano di numero da 21 in su.

## Nota

Il modo di riproduzione non può essere cambiato durante la riproduzione di un disco. Per cambiare il modo di riproduzione, premere prima ■ per interrompere la riproduzione.

## Uso delle indicazioni CD

Si può controllare il numero totale di brani, il tempo di riproduzione totale e il tempo rimanente del brano attuale o del disco. Quando è inserito un disco CD TEXT, si possono controllare le informazioni registrate sul disco, come i titoli o i nomi degli artisti.

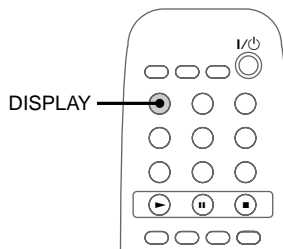

### ➔ Premere DISPLAY.

A ciascuna pressione del tasto durante la riproduzione normale o in modo di arresto, la visualizzazione cambia come segue:

### Durante la riproduzione normale

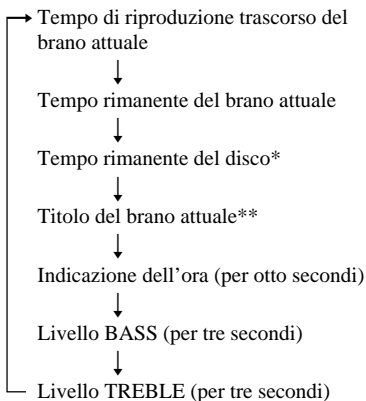

continua

## **Uso delle indicazioni CD (continuazione)**

### **In modo di arresto**

Durante la riproduzione programmata con un programma

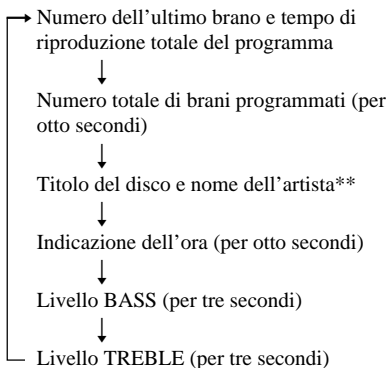

In altre situazioni

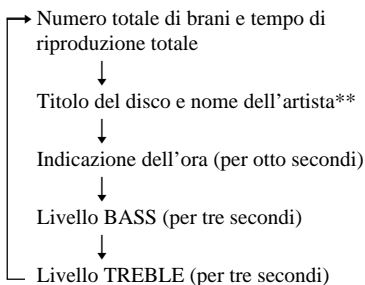

\* Durante la riproduzione programmata appare "--m--s".

- \*\* • Solo per dischi CD TEXT (certi caratteri non possono essere visualizzati). A seconda dei dischi, alcune informazioni CD TEXT possono non apparire.
  - Se il disco contiene 21 o più brani, le informazioni CD TEXT non appaiono sul display per i brani dal 21° in poi.
  - Dopo che il titolo o il nome è scorso sul display, riappare la visualizzazione originale.
-

### Regolazione del suono

Non solo è possibile regolare bassi e acuti, ma si può anche attivare la funzione DBFB (feedback dinamico dei bassi) per produrre un suono più potente e bassi enfatizzati.

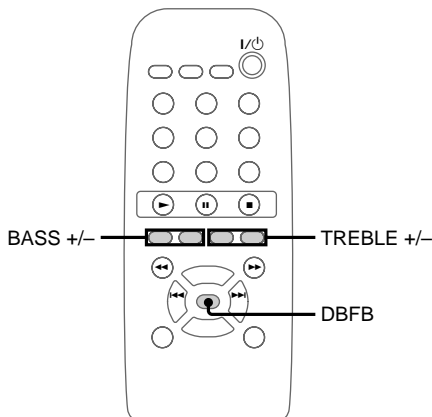

### Per regolare gli acuti

- ➔ Premere ripetutamente TREBLE +/-.  
Si possono regolare gli acuti in 9 scatti (da MIN a MAX).

#### Informazione

Si può sentire il suono originale disattivando DBFB e regolando BASS e TREBLE su 0.

### Per rinforzare il suono dei bassi

- ➔ Premere DBFB.

A ciascuna pressione del tasto, la visualizzazione cambia come segue:

DBFB ON



DBFB OFF

“DBFB” appare sul display quando la funzione DBFB è attivata.

### Per regolare i bassi

- ➔ Premere ripetutamente BASS +/-.  
Si possono regolare i bassi in 9 scatti (da MIN a MAX).

# Uso del sistema dati radio (RDS)

(solo modello per l'Europa)

## Che cosa è il sistema dati radio?

Il sistema dati radio (RDS) è un servizio di trasmissione che permette alle emittenti radio di inviare informazioni supplementari insieme al normale segnale del programma. L'RDS è disponibile solo sulle stazioni FM\*.

### Nota

L'RDS può non funzionare correttamente se la stazione sintonizzata non trasmette correttamente il segnale RDS o se il segnale è debole.

\* Non tutte le stazioni FM offrono il servizio RDS e non tutte forniscono lo stesso tipo di servizi. Se non si è familiari con il sistema RDS, controllare con l'emittente locale per dettagli sui servizi RDS disponibili nella propria zona.

## Ricezione di trasmissioni RDS

➔ Basta selezionare una stazione della banda FM.

Quando si sintonizza una stazione che offre servizi RDS, il nome della stazione appare sul display.

## Per controllare le informazioni RDS

A ciascuna pressione di DISPLAY, la visualizzazione cambia come segue:

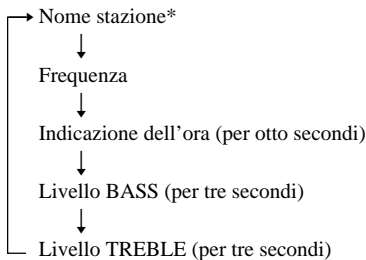

\* Se non viene ricevuta la trasmissione RDS, il nome della stazione può non apparire sul display.

# Per addormentarsi al suono della musica

— Timer di spegnimento ritardato

Si può impostare il sistema in modo che si spenga dopo che è trascorso un tempo fissato, in modo da potersi addormentare al suono della musica. Si può impostare il tempo fino allo spegnimento in scatti di 10 minuti.

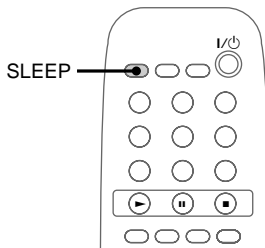

➔ Premere ripetutamente SLEEP per selezionare il tempo desiderato.

A ciascuna pressione del tasto, l'indicazione dei minuti (tempo rimanente) cambia come segue:

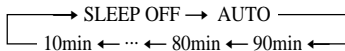

“SLEEP” lampeggia sul display, tranne quando è selezionato “SLEEP OFF”.

## Per controllare il tempo rimanente

Premere una volta SLEEP. Tuttavia il tempo rimanente non viene visualizzato se è selezionato “AUTO”.

## Per cambiare il tempo fino allo spegnimento

Selezionare il tempo desiderato premendo SLEEP.

## Per disattivare la funzione di spegnimento ritardato

Premere ripetutamente SLEEP fino a che appare “SLEEP OFF”.

## Quando si seleziona “AUTO”

Il sistema si spegne automaticamente quando finisce la riproduzione del disco (fino ad un massimo di 100 minuti).

Se la funzione selezionata è TUNER, il sistema si spegne dopo 100 minuti.

### Informazione

Si può usare il timer di spegnimento ritardato anche se non si è impostata l'ora.

## Per svegliarsi al suono della musica — Timer di sveglia

È possibile svegliarsi al suono della musica ad un'ora fissata. Assicurarsi di aver impostato l'ora (vedere pagina 6).

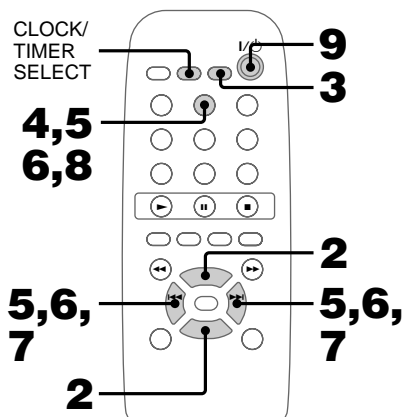

Altre funzioni

- 1** Preparare la fonte sonora che si vuole ascoltare.
  - CD: Inserire un disco. Per iniziare da un brano specifico, creare un programma (vedere pagina 12).
  - Radio: Sintonizzare una stazione (vedere pagina 10).
- 2** Premere ripetutamente VOL +/- per regolare il volume.
- 3** Premere CLOCK/TIMER SET. Appare “SET DAILY”. “DAILY” e l'indicatore ☉ iniziano a lampeggiare.
- 4** Premere ENTER. “ON” si illumina e la cifra delle ore lampeggia.



**continua**

## Per svegliarsi al suono della musica (continuazione)

**5** Impostare l'ora di inizio della riproduzione.

Premere ripetutamente **◀◀/▶▶** per impostare le ore, quindi premere ENTER.

La cifra dei minuti lampeggia.

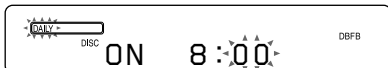

Premere ripetutamente **◀◀/▶▶** per impostare i minuti, quindi premere ENTER.

La cifra delle ore lampeggia di nuovo.

**6** Impostare l'ora di fine della riproduzione usando il procedimento del punto 5.

**7** Premere **◀◀/▶▶** per selezionare la fonte sonora desiderata.

L'indicazione cambia come segue:

TUNER  
↑  
↓  
CD PLAY

**8** Premere ENTER.

L'ora di inizio, l'ora di fine e la fonte sonora appaiono in successione e quindi riappare la visualizzazione originale.

"DAILY" e l'indicatore ☺ si illuminano stabilmente.

**9** Premere **I/⏻** per spegnere il sistema.

## Per cambiare l'impostazione

Ricominciare dal punto 1.

## Per controllare l'impostazione/attivare il timer

**1** Premere CLOCK/TIMER SELECT.

**2** Premere ripetutamente **◀◀/▶▶** fino a che appare "SEL DAILY", quindi premere ENTER.

## Per disattivare il timer

Premere CLOCK/TIMER SELECT, quindi premere ripetutamente **◀◀/▶▶** fino a che appare "TIMER OFF". Poi premere ENTER.

### Note

- Non eseguire alcuna operazione dal momento in cui il sistema si accende a quando la riproduzione inizia (circa 15 secondi prima dell'ora fissata).
- Se il sistema è acceso all'ora fissata, inizia la riproduzione della fonte sonora impostata.
- Non è possibile usare i componenti opzionali collegati alle prese MD/VIDEO (AUDIO) IN come fonte sonora per il timer di sveglia.



## Collegamento di componenti opzionali

### Collegamento di componenti A/V opzionali

Per potenziare il sistema, si possono collegare componenti opzionali. Fare riferimento alle istruzioni per l'uso di ciascun componente.

### Collegamento di componenti audio

#### Collegamento di una piastra MD per la registrazione digitale

Si può registrare digitalmente da un CD alla piastra MD collegando con un cavo ottico reperibile in commercio.

al connettore di ingresso digitale della piastra MD

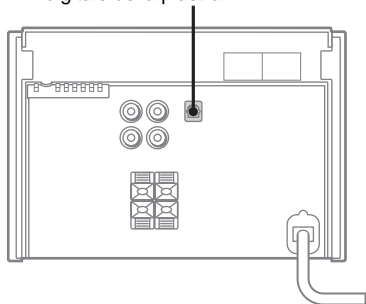

#### Collegamento di una piastra MD per la registrazione analogica

Si può collegare una piastra MD al sistema con cavi audio reperibili in commercio. Assicurarsi di far corrispondere le spine colorate alle prese corrispondenti. Per ascoltare la piastra MD dopo averla collegata, premere FUNCTION fino a che appare "MD".

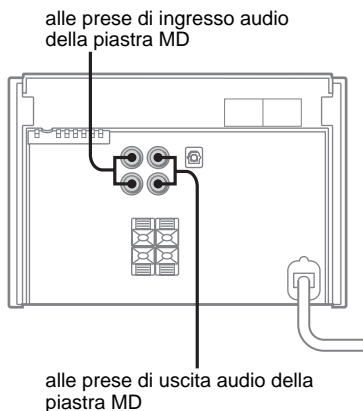

#### Informazione

Se non si può selezionare "MD" premendo FUNCTION, spegnere il sistema e quindi premere I/⏻ tenendo premuto FUNCTION. La funzione cambia da "VIDEO" a "MD". Per tornare a "VIDEO" ripetere il procedimento.

#### Collegamento di un videoregistratore

Si può collegare un videoregistratore al sistema con un cavo audio reperibile in commercio. Assicurarsi di far corrispondere le spine colorate alle prese corrispondenti. Per ascoltare il videoregistratore dopo averlo collegato, premere FUNCTION fino a che appare "VIDEO".

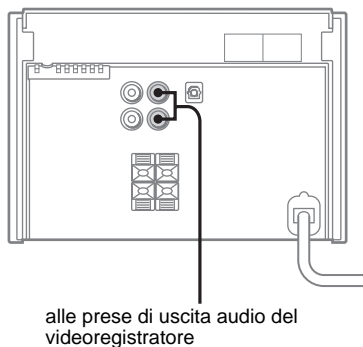

#### Informazione

Se non si può selezionare "VIDEO" premendo FUNCTION, spegnere il sistema e quindi premere I/⏻ tenendo premuto FUNCTION. La funzione cambia da "MD" a "VIDEO". Per tornare a "MD" ripetere il procedimento.

Altre funzioni/Collegamento di componenti opzionali

continua

## Collegamento di componenti A/V opzionali (continuazione)

### Collegamento delle cuffie

Collegare le cuffie alla presa PHONES.

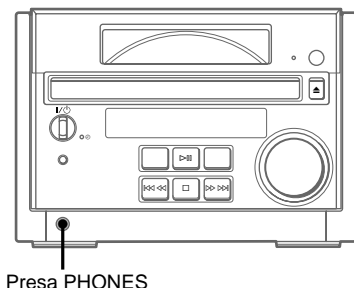

## Per ascoltare i componenti collegati

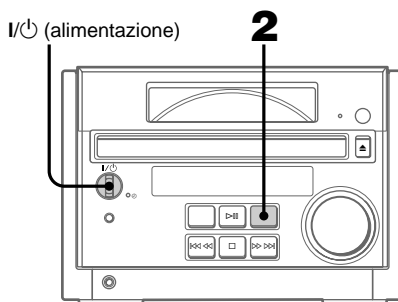

**1** Preparare i componenti audio.

**2** Premere ripetutamente FUNCTION fino a che appare “MD” o “VIDEO”.  
A ciascuna pressione del tasto, la visualizzazione cambia come segue:

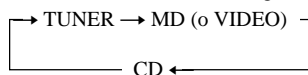

### Per alternare le indicazioni “MD” e “VIDEO”

**1** Spegner il sistema.

**2** Premere I/⏻ tenendo premuto FUNCTION. Per tornare all’indicazione precedente, ripetere questo procedimento.

## Registrazione sui componenti collegati

Per le operazioni sui componenti collegati, fare riferimento alle istruzioni di ciascun componente.

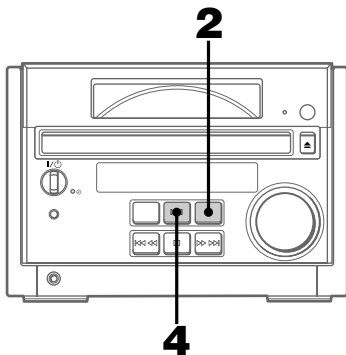

- 1** Preparare il componente di registrazione per la registrazione.
- 2** Premere ripetutamente FUNCTION fino a che appare "CD" o "TUNER".
- 3** Iniziare la registrazione.
- 4** Premere  $\blacktriangleright$   $\square$  se CD è selezionato come fonte sonora.  
La riproduzione inizia.

## Collegamento di antenne esterne

Collegare un'antenna esterna per migliorare la ricezione.

### Antenna FM

Collegare un'antenna FM esterna reperibile in commercio oppure si può utilizzare l'antenna TV.

#### Tipo di presa **(A)**

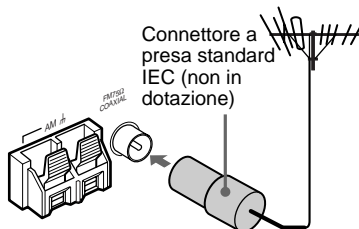

#### Tipo di presa **(B)**

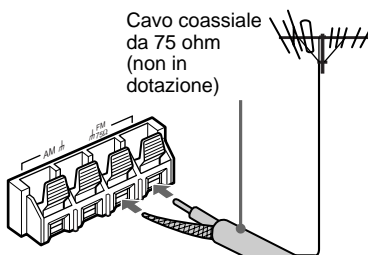

**continua**

## **Collegamento di antenne esterne (continuazione)**

### **Antenna AM**

Collegare un filo isolato da 6-15 m al terminale antenna AM. Lasciare collegata l'antenna AM a telaio in dotazione.

#### **Tipo di presa ①**

Filo isolato (non in dotazione)

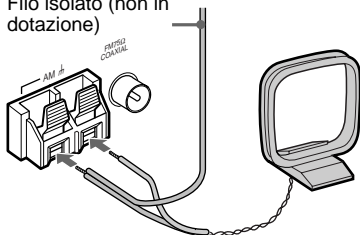

#### **Tipo di presa ②**

Filo isolato (non in dotazione)

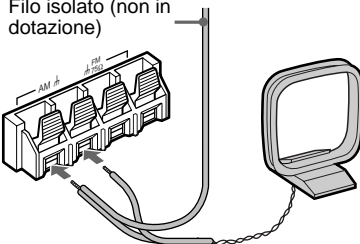

# Precauzioni

## Tensione operativa

Prima di usare il sistema, controllare che la tensione operativa del sistema sia identica alla tensione della rete elettrica locale.

## Sicurezza

- L'apparecchio non è scollegato dalla fonte di alimentazione CA (corrente di rete) fintanto che è collegato alla presa di corrente, anche se l'apparecchio stesso è stato spento.
- Scollegare il sistema dalla presa di corrente se non lo si usa per un lungo periodo.  
Per scollegare il cavo di alimentazione, tirarlo afferrandone la spina. Non tirare mai il cavo stesso.
- Se un oggetto solido o un liquido penetra nel sistema, scollegare il sistema dalla presa di corrente e farlo controllare da personale qualificato prima di usarlo ulteriormente.
- Il cavo di alimentazione CA deve essere sostituito solo presso un centro assistenza qualificato.
- Quando si collega il cavo di alimentazione alla fonte di alimentazione CA, il sistema, anche se è spento, inizia a caricarsi per le funzioni di comando a distanza e timer. La superficie dell'apparecchio diventa dunque calda, ma questo è normale.

## Collocazione

- Collocare il sistema in un luogo con una ventilazione adeguata per evitare surriscaldamenti interni.
- Non collocare il sistema in posizione inclinata.
- Non collocare il sistema in luoghi:
  - estremamente caldi o freddi
  - polverosi o sporchi
  - molto umidi
  - soggetti a vibrazioni
  - esposti alla luce solare diretta

## Funzionamento

- Se il sistema viene portato direttamente da un luogo freddo ad uno caldo, o se viene collocato in una stanza molto umida, può formarsi condensa sulla lente all'interno del lettore CD. In questo caso il sistema non funziona correttamente. Estrarre il disco e lasciare il sistema acceso per circa un'ora fino a che la condensa evapora.
- Quando si sposta il sistema estrarre il disco se è inserito.

In caso di dubbi o problemi riguardanti il sistema, consultare il proprio rivenditore Sony.

## Sistema diffusori

Questo sistema diffusori non è schermato magneticamente e l'immagine di un televisore può essere distorta magneticamente. In questo caso spegnere il televisore e riaccenderlo dopo 15 o 30 minuti.

**Se non si notano miglioramenti**, allontanare maggiormente il sistema diffusori dal televisore. Inoltre assicurarsi di non collocare vicino al sistema diffusori oggetti che contengono o usano magneti, come scaffali audio, mobiletti TV e giocattoli. Questi possono causare distorsioni magnetiche dell'immagine a causa della loro interazione con il sistema.

## Note sui CD

- Prima di riprodurre, pulire il CD con un panno di pulizia. Passare il CD dal centro verso l'esterno.
- Non usare CD cui sono applicati nastro adesivo, autoadesivi o colla, perché possono danneggiare il lettore.
- Non usare solventi come benzina, acquaragia, pulitori reperibili in commercio o spray antistatica intesi per dischi in vinile.
- Non esporre i CD alla luce solare diretta o a fonti di calore come condotti di aria calda e non lasciarli in un'auto parcheggiata al sole.

## Pulizia del rivestimento

Usare un panno morbido leggermente inumidito con una soluzione detergente delicata.

---

# Soluzione di problemi

Se si incontrano problemi durante l'uso del sistema, usare la seguente lista di controlli.

Innanzitutto controllare che il cavo di alimentazione sia collegato saldamente e che i diffusori siano collegati correttamente e saldamente.

Se il problema rimane insoluto, consultare il proprio rivenditore Sony.

---

## Generali

---

### Non c'è suono.

- Girare VOLUME in senso orario.
- Assicurarsi che le cuffie non siano collegate.
- Controllare i collegamenti dei diffusori (vedere pagina 4).

---

### Il suono è emesso da un solo canale o il volume sinistro e destro è sbilanciato.

- Collegare correttamente i cavi diffusori (vedere pagina 4).
- Posizionare i diffusori il più possibile simmetricamente.
- Collegare solo uno dei diffusori in dotazione a ciascun gruppo di terminali diffusore.
- Collegare i diffusori in dotazione.

---

### Ci sono forti ronzii o disturbi.

- Allontane il sistema dalla fonte dei disturbi.
- Collegare il sistema ad una presa di corrente diversa.
- Installare un filtro antidisturbi (reperibile in commercio) sulla linea elettrica.

---

### "- - : - -" appare sul display.

- Impostare di nuovo l'ora (vedere pagina 6).

---

### Non è possibile impostare il timer.

- Impostare di nuovo l'ora (vedere pagina 6).

---

### Il timer non funziona.

- Premere CLOCK/TIMER SELECT per impostare il timer e far illuminare "DAILY" sul display (vedere pagina 17).
- Controllare il contenuto impostato e impostare l'ora corretta (vedere pagine 6 e 17).
- Disattivare la funzione di spegnimento ritardato (vedere pagina 16).

---

### Il telecomando non funziona.

- Eliminare l'ostacolo.
- Avvicinare di più il telecomando al sistema.
- Puntare il telecomando verso il sensore sul sistema.
- Sostituire le pile (formato AA/R6).
- Allontane il sistema dalla luce fluorescente.

---

### Rimangono irregolarità di colore sullo schermo del televisore.

- Spegnerne il televisore e quindi riaccenderlo dopo 15 o 30 minuti. Se rimangono irregolarità di colore, allontanare maggiormente i diffusori dal televisore.

---

## Letture CD

---

### Il comparto disco non si chiude.

- Inserire correttamente il disco al centro del comparto.
- Chiudere sempre il comparto premendo ▲. Se si tenta di spingere il comparto con le dita per chiuderlo, si possono verificare problemi al lettore CD.

---

### Il comparto disco non si apre.

- Consultare il proprio rivenditore Sony.

---

### La riproduzione non inizia.

- Aprire il comparto disco e controllare se è inserito un disco.
- Pulire il disco (vedere pagina 23).
- Sostituire il disco.
- Il disco è inserito con l'etichetta verso il basso. Collocare correttamente il disco al centro del comparto.
- Estrarre il disco e togliere la condensa dal disco, poi lasciare il sistema acceso per alcune ore fino a che la condensa evapora.
- Premere  $\blacktriangleright$   $\square$  per iniziare la riproduzione.

### Ci sono salti di suono.

- Pulire il disco (vedere pagina 23).
  - Sostituire il disco.
  - Provare a spostare il sistema in un luogo senza vibrazioni (p.es. sopra un sostegno stabile).
  - Provare ad allontanare i diffusori dal sistema o a collocarli su sostegni separati.
- Quando si ascolta un brano con suono di bassi ad alto volume, le vibrazioni dei diffusori possono causare salti di suono.

---

### La riproduzione non inizia dal primo brano.

- Premere ripetutamente PLAY MODE fino a che "PROGRAM" o "SHUFFLE" scompare per tornare alla riproduzione normale.

---

### Appare "–OVER–".

- Tenere premuto  $\lll$   $\lll$   $\lll$  o premere ripetutamente  $\lll$   $\lll$   $\lll$  per tornare alla posizione di riproduzione desiderata.
- 

---

## Componenti opzionali

### Non c'è suono.

- Fare riferimento alla voce Generali "Non c'è suono" a pagina 24 e controllare lo stato del sistema.
- Collegare correttamente il componente (vedere pagina 19) controllando:
  - se i cavi sono collegati correttamente
  - se le spine dei cavi sono inserite a fondo
- Accendere il componente collegato.
- Fare riferimento alle istruzioni allegate al componente collegato e iniziare la riproduzione.

---

### Il suono del componente collegato è distorto.

- Se "VIDEO" appare sul display quando si preme FUNCTION, cambiare l'indicazione in "MD" (vedere "Per alternare le indicazioni "MD" e "VIDEO" a pagina 20).

---

## Sintonizzatore

---

### Ci sono forti ronzii o disturbi ("TUNED" o "STEREO" lampeggia).

- Selezionare la banda e la frequenza corrette (vedere pagina 7).
- Collegare correttamente l'antenna (vedere pagina 5).
- Trovare un luogo e un orientamento che forniscono una buona ricezione e quindi reinstallare l'antenna. Se non si riesce ad ottenere una buona ricezione, consigliamo di collegare un'antenna esterna reperibile in commercio.
- L'antenna FM a filo in dotazione riceve i segnali sulla sua intera lunghezza, per cui consigliamo di estenderla completamente.
- Collocare le antenne il più lontano possibile dai cavi diffusore.
- Consultare il proprio rivenditore Sony se il filo dell'antenna AM in dotazione si è staccato dal supporto di plastica.
- Provare a spegnere gli apparecchi elettrici circostanti.

**continua**

## **Soluzione di problemi (continuazione)**

Un programma FM stereo non può essere ricevuto in stereo.

- Premere STEREO/MONO fino a che “STEREO” appare sul display.
- Vedere “Ci sono forti ronzii o disturbi (“TUNED” o “STEREO” lampeggia)” a pagina 25 e controllare lo stato dell’antenna.

## **Se il sistema non funziona correttamente anche dopo che si sono eseguite le operazioni sopra indicate, inizializzare il sistema come segue:**

A sistema acceso, premere  $\square$ , FUNCTION e  $\text{I/}\text{O}$  contemporaneamente.

Il sistema viene riportato alle impostazioni di fabbrica. Tutte le impostazioni eseguite, come stazioni preselezionate, ora e timer, sono cancellate. È necessario impostarle di nuovo.

## **Caratteristiche tecniche**

### **Apparecchio principale**

#### **Sezione amplificatore**

##### **Modello per l'Europa:**

Uscita di potenza DIN (nominale):

12 + 12 watt  
(4 ohm a 1 kHz, DIN)

Uscita di potenza continua RMS (riferimento):

15 + 15 watt  
(4 ohm a 1 kHz, THD 10%)

Uscita di potenza musicale (riferimento):

28 + 28 watt

##### **Altri modelli:**

Quanto segue è stato misurato a 220 V CA, 50/60 Hz

Uscita di potenza DIN (nominale):

10 + 10 watt  
(4 ohm a 1 kHz, DIN)

Uscita di potenza continua RMS (riferimento):

12 + 12 watt  
(4 ohm a 1 kHz, THD 10%)

Quanto segue è stato misurato a 240 V CA, 50/60 Hz

Uscita di potenza DIN (nominale):

12 + 12 watt  
(4 ohm a 1 kHz, DIN)

Uscita di potenza continua RMS (riferimento):

15 + 15 watt  
(4 ohm a 1 kHz, THD 10%)

##### **Ingressi**

MD/VIDEO (AUDIO) IN (prese fono):

Tensione 500/250 mV, impedenza  
47 kohm

##### **Uscite**

MD/VIDEO (AUDIO) OUT (prese fono):

Tensione 250 mV, impedenza  
1 kohm

PHONES (minipresa stereo):

Accetta cuffie da 8 ohm o più

SPEAKER:

Accetta impedenza da 4 a 16 ohm

CD DIGITAL OUT OPTICAL:

Ottica



## Sezione lettore CD

Sistema	Sistema audio digitale per compact disc
Laser	Laser semiconduttore ( $\lambda=780$ nm) Durata emissione: Continua
Uscita laser	Mass. 44,6 $\mu$ W* *Questa uscita è il valore misurato ad una distanza di 200 mm dalla superficie della lente dell'obiettivo sul blocco del trasduttore ottico con un'apertura di 7 mm.
Risposta in frequenza	2 Hz – 20 kHz

## Sezione sintonizzatore

Sintonizzatore supereterodino FM stereo, FM/AM

### Sezione sintonizzatore FM

Campo di sintonia	87,5 – 108,0 MHz (passo di 50 kHz)
Antenna	Antenna FM a filo
Terminali antenna	75 ohm non bilanciati
Frequenza intermedia	10,7 MHz

### Sezione sintonizzatore AM

Campo di sintonia	
Modello europeo:	531 – 1.602 kHz (con l'intervallo su 9 kHz)
Altri modelli:	531 – 1.602 kHz (con l'intervallo su 9 kHz) 530 – 1.710 kHz (con l'intervallo su 10 kHz)
Antenna	Antenna AM a telaio Terminali antenna esterna
Frequenza intermedia	450 kHz

## Diffusore

Sistema diffusore	2 vie, tipo a riflessione bassi
Unità diffusore	
Woofers:	10 cm dia., tipo a cono
Tweeters:	5 cm dia., tipo a cono
Impedenza nominale	4 ohm
Dimensioni (l/a/p)	Circa 145 × 255 × 210 mm
Massa	Circa 2,7 kg netti per diffusore

## Generali

Alimentazione	230 V CA, 50/60 Hz
Modello europeo:	110 – 120 V o 220 – 240 V CA, 50/60 Hz
Altri modelli:	Regolabile con selettore di tensione
Consumo	45 watt
Dimensioni (l/a/p)	Circa 180 × 130 × 315 mm inclusi comandi e parti sporgenti
Massa	Circa 4,0 kg
Accessori in dotazione	Telecomando (1) Pile tipo R6 (formato AA) (2) Antenna AM a telaio (1) Antenna FM a filo (1) Cavi diffusori (2)

Disegno e caratteristiche tecniche sono soggetti a modifiche senza preavviso.

\* “di cui al par. 3 dell’Allegato A al D.M. 25/06/85 e al par. 3 dell’Allegato 1 al D.M. 27/08/87”

# Descrizione delle parti del telecomando

Si può usare il telecomando in dotazione per controllare il sistema.

## Nota

Non è possibile eseguire le seguenti operazioni con il telecomando:

- estrazione di un disco
- commutazione della funzione tra "MD" e "VIDEO"
- inizializzazione del sistema

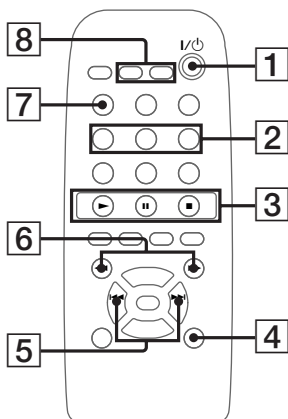

**1** Interruttore di alimentazione (I/⏻)

**2** Tasti di fonte sonora

Tasto MD/VIDEO

Tasto CD

Tasto TUNER/BAND

Premere per selezionare il sintonizzatore o per selezionare la banda FM o AM.

Se si preme il tasto a sistema spento, il sistema si accende automaticamente e sintonizza l'ultima stazione ricevuta.

**3** Tasto di riproduzione (▶▶)

Se si preme questo tasto a sistema spento, il sistema si accende automaticamente e il lettore CD inizia la riproduzione se un disco è inserito nel comparto.

**Tasto di pausa (II)**

**Tasto di arresto (■)**

**4** Tasto di ripetizione (REPEAT)

Premere per riprodurre ripetutamente un brano o tutti i brani (pagina 11).

**5** Tasti di sensore musicale automatico (I◀◀/▶▶I), scelta preselezioni (PRESET +/-)

Premere per selezionare i brani, i numeri di preselezione o le voci (pagine 6-9, 11, 12 e 17).

**6** Tasti di ricerca (◀◀/▶▶), sintonia (TUNING +/-)

I tasti ◀◀/▶▶ servono per localizzare un punto desiderato in un brano durante la riproduzione o la pausa (pagina 9).

Premere per sintonizzare una stazione radio (pagine 7 e 10).

**7** Tasto di visualizzazione (DISPLAY)

Premere per visualizzare le varie informazioni (pagine 6, 8, 12, 13 e 16).

**8** Tasto di selezione ora/timer (CLOCK/TIMER SELECT)

Premere per controllare le impostazioni del timer o per attivare/disattivare il timer (pagina 18).

**Tasto di impostazione ora/timer (CLOCK/TIMER SET)**

Premere per impostare l'ora o le funzioni timer (pagine 6 e 17).

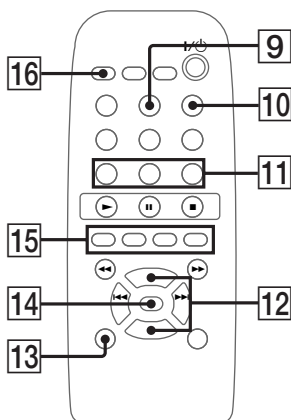

**9 Tasto di conferma (ENTER)**

Premerlo per impostare l'ora, il timer, la riproduzione programmata e per completare la preselezione delle stazioni (pagine 6-8, 12, 17 e 18).

**10 Tasto di cancellazione (CLEAR)**

Premerlo per annullare la selezione (pagina 12).

**11 Tasto di modo di sintonia (MODE)**

Premerlo per selezionare "AUTO", "MANUAL" o "PRESET" (pagine 7 e 10).

**Tasto di ricezione stereo/mono (STEREO/MONO)**

Premerlo per selezionare "STEREO" o "MONO" (pagine 8 e 10).

**Tasto di memorizzazione (MEMORY)**

Premerlo per preselezionare una stazione radio (pagine 7 e 8).

**12 Tasti di volume (VOL +/-)**

Premerli per regolare il volume.

**13 Tasto di modo di riproduzione (PLAY MODE)**

Premerlo per selezionare la riproduzione normale, casuale o programmata (pagine 11 e 12).

**14 Tasto di feedback dinamico dei bassi (DBFB)**

Premerlo per rinforzare il suono dei bassi (pagina 15).

**15 Tasti di livello bassi (BASS +/-)**

Premerli per regolare i bassi (pagina 15).

**Tasti di livello acuti (TREBLE +/-)**

Premerli per regolare gli acuti (pagina 15).

**16 Tasto di spegnimento ritardato (SLEEP)**

Premerlo per impostare il timer di spegnimento ritardato (pagina 16).

# Indice analitico

## A, B

Antenne 5, 21  
Ascolto della radio 10

## C

Casuale, riproduzione 11  
Collegamenti  
  antenne 5, 21  
  cavo di alimentazione 5  
  componenti opzionali 19  
  diffusori 4  
Componenti opzionali 19  
Connessioni. Vedere  
  Collegamenti

## D, E

Diffusori 4

## F, G, H

Feedback dinamico dei bassi 15

## I, J, K, L

Impostazione dell'ora 6  
Indicazioni 13, 16  
Informazioni CD TEXT 13  
Inizializzazione del sistema 26  
Intervallo di sintonia 8

## M

Modo salvaenergia 8

## N

Normale, riproduzione 9

## O

Ora, impostazione 6

## P, Q

Pile 5  
Preselezione delle stazioni  
  radio 7  
Programmata, riproduzione 12

## R

Regolazione  
  acuti 15  
  bassi 15  
  suono 15  
  tensione operativa 5  
  volume 9, 10, 17  
Ripetizione, riproduzione a 11  
Riproduzione  
  dei brani in ordine casuale  
  (riproduzione casuale) 11  
  dei brani nell'ordine  
  desiderato (riproduzione  
  programmata) 12  
  di CD 9  
  ripetuta dei brani  
  (riproduzione a  
  ripetizione) 11  
Riproduzione a tasto singolo 9,  
  10, 28

## S

Selezione automatica della fonte  
  9, 10  
Sintonia automatica 10  
Sintonia manuale 10  
Sintonia preselezionata 10  
Sistema dati radio 16  
Soluzione di problemi 24  
Spegnimento ritardato, timer 16  
Stazioni radio  
  preselezione 7  
  sintonia 10  
Suono, regolazione 15  
Sveglia, timer 17

## T, U, V, W, X, Y, Z

Timer  
  per addormentarsi al suono  
  della musica 16  
  per svegliarsi al suono della  
  musica 17



## ADVERTÊNCIA

Para evitar o risco de incêndio ou choque eléctrico, não exponha o aparelho à chuva nem à humidade.

Para evitar choque eléctrico, não abra o aparelho. Peça assistência a técnicos qualificados.

Não instale o aparelho em espaços fechados, tais como estantes ou arquivos.

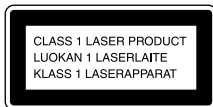

Este aparelho está classificado como produto CLASSE LASER 1.

A marca CLASS 1 LASER PRODUCT está localizada na parte externa posterior.

# Conteúdo

## Preparativos

Passo 1: Ligação do sistema .....	4
Passo 2: Acerto do relógio .....	6
Passo 3: Programação de estações de rádio .....	7
Poupança de energia no modo de espera* .....	8

## Operações básicas

Leitura de um CD .....	9
Audição do rádio	
— Sintonização Programada .....	10

## O leitor de CDs

Leitura de faixas do CD repetidamente	
— Leitura Repetida .....	11
Leitura de faixas do CD em ordem casual	
— Leitura em Aleatória .....	11
Programação das faixas do CD	
— Leitura Programada .....	12
Utilização do mostrador CD .....	13

## Outras características

Regulação do som .....	15
Utilização do Sistema de Dados de Rádio (RDS)** .....	16
Adormecer com música	
— Temporizador de repouso .....	16
Acordar com música	
— Temporizador diário .....	17

## Ligação de componentes opcionais

Ligação de componentes A/V opcionais .....	19
Audição do som dos componentes ligados .....	20
Gravação dos componentes ligados .....	21
Ligação de antenas exteriores .....	21

## Informação adicional

Precauções .....	23
Reparação de avarias .....	24
Especificações .....	26
Descrição das partes do telecomando .....	28
Índice .....	30

- \* Somente nos modelos para a América do Norte e a Europa
- \*\* Só para o modelo Europeu

**PT**

## Passo 1: Ligação do sistema

Execute o seguinte procedimento de **1** a **4** para ligar o seu sistema utilizando os fios e os acessórios fornecidos.

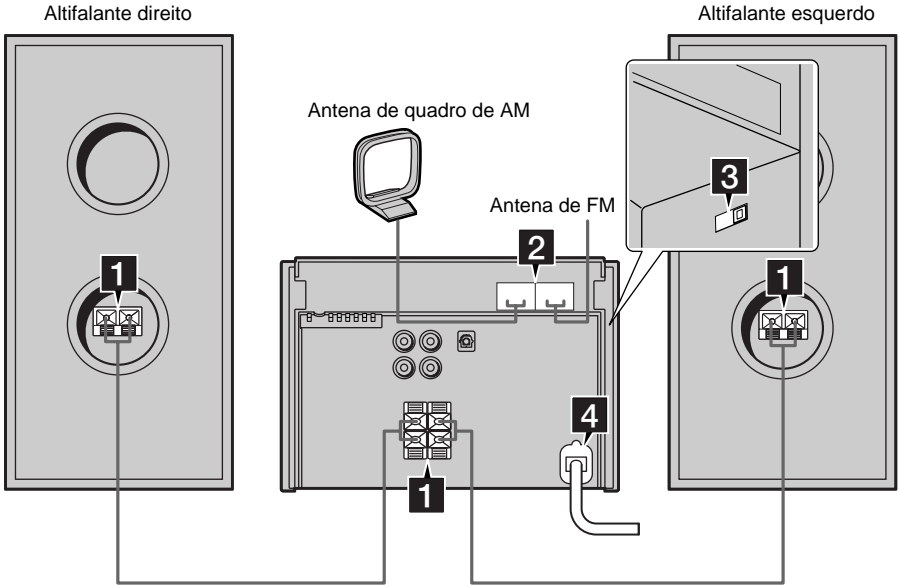

### **1** Ligue os altifalantes.

Ligue os fios dos altifalantes aos terminais SPEAKER como indicado abaixo.

#### Aparelho principal

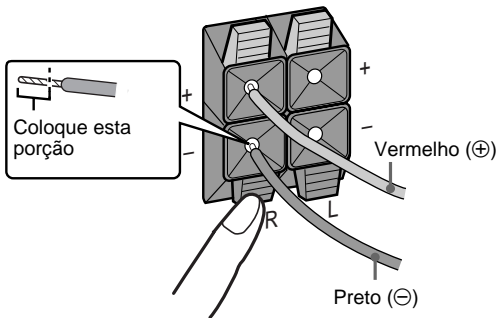

#### Altifalante

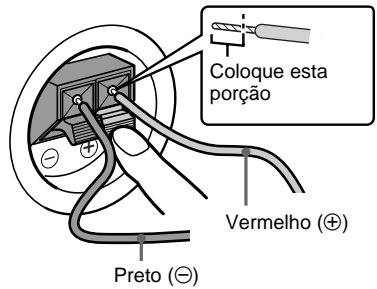

#### Nota

Mantenha os fios dos altifalantes afastados das antenas para evitar ruídos.



**2** Ligue as antenas de FM/AM.

Monte a antena de quadro AM e ligue-a em seguida.

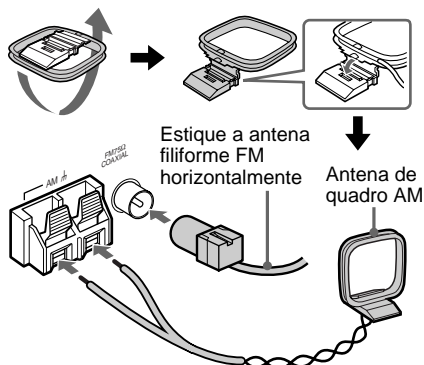
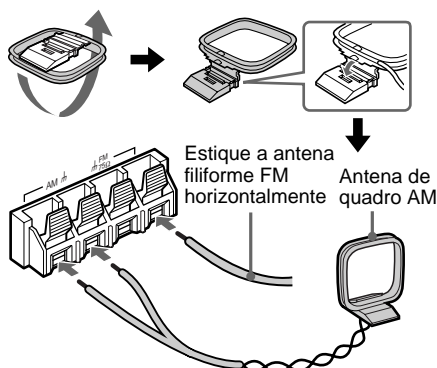
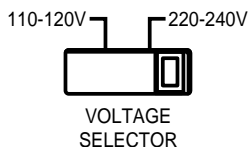
**Tomada tipo (A)****Tomada tipo (B)****3** Para modelos com selector de voltagem, coloque VOLTAGE SELECTOR na posição da voltagem da corrente local.**4** Ligue o cabo de alimentação a uma tomada da rede.

Se a ficha não corresponder à sua tomada de parede, retire o adaptador de ficha fornecido (só para modelos equipados com um adaptador).

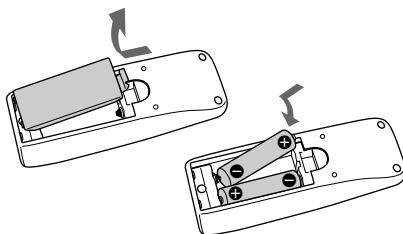
**Colocação de duas pilhas tamanho AA (R6) no telecomando****Conselho**

Sob condições normais de utilização as pilhas devem durar cerca de seis meses. Quando o telecomando não fizer funcionar o sistema, substitua as duas pilhas por outras novas.

**Notas**

- Se não for utilizar o telecomando durante um longo período de tempo, retire as pilhas para evitar fuga de electrólito.
- Certifique-se de que coloca as pilhas na direcção correcta.
- Não misture pilhas novas com velhas.
- Não utilize pilhas de tipos diferentes juntas.
- Não utilize uma pilha que esteja a perder electrólito.
- Se as pilhas estiverem a perder electrólito, limpe o compartimento de pilhas e substitua todas as pilhas por outras novas.

## Passo 2: Acerto do relógio

Deve-se acertar o relógio antes de utilizar as funções do temporizador.

O relógio é do sistema de 24 horas para o modelo Europeu e do sistema de 12 horas para os outros modelos.

O sistema de 24 horas é utilizado para efeitos de ilustração.

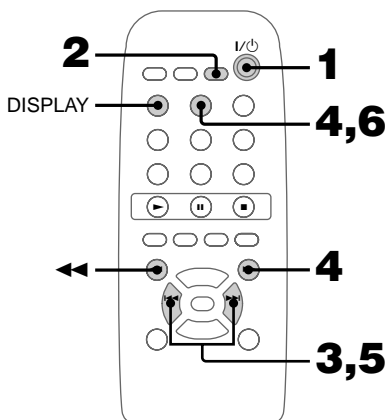

**1** Ligue a alimentação do sistema.

**2** Pressione CLOCK/TIMER SET.  
Aparece o relógio e a indicação da hora pisca.

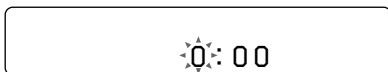

**3** Pressione ◀◀/▶▶ para acertar a hora.

**4** Pressione ENTER ou ▶▶.  
A indicação dos minutos pisca.

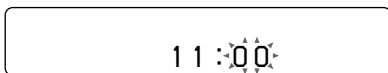

**5** Pressione ◀◀/▶▶ para acertar os minutos.

**6** Pressione ENTER.  
O relógio começa a funcionar.

### Se cometeu um erro

Pressione ◀◀/▶▶ repetidamente até que a indicação incorrecta pisque e em seguida mude o acerto.

### Para mudar a hora predefinida

Pode-se mudar a hora predefinida com o aparelho desligado.

- 1** Pressione DISPLAY para indicar o relógio.
- 2** Pressione CLOCK/TIMER SET.
- 3** Repita os passos de 3 a 6 de “Acerto do relógio”.

### Conselhos

- O ponto superior dos dois pontos pisca durante os primeiros 30 segundos e o ponto inferior pisca durante os últimos 30 segundos de cada minuto.
- Cada vez que se preme DISPLAY com o sistema desactivado, o mostrador comuta entre nenhuma indicação e a indicação do relógio.

## Passo 3: Programação de estações de rádio

Podem-se programar até 30 estações, 20 para FM e 10 para AM.

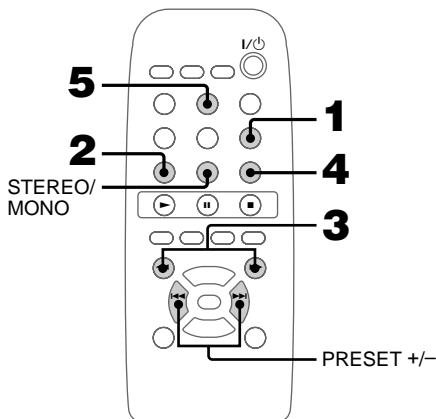

**1** Pressione TUNER/BAND para seleccionar “FM” ou “AM”.  
Pressionar TUNER/BAND liga o sistema.

**2** Pressione MODE repetidamente até que “AUTO” apareça.



**3** Pressione TUNING +/-.  
A indicação da frequência muda e a exploração pára quando o sistema sintoniza uma estação. Aparecem “TUNED” e “STEREO” (para um programa estéreo).

**4** Pressione MEMORY.  
Um número de memória cintila no visor. As estações são armazenadas a partir do número de memória 1.



**5** Pressione ENTER.  
Aparece “COMPLETE !!” e a estação é armazenada.

**6** Repita os passos de 1 a 5 para programar outras estações.

### Para parar a exploração

Pressione MODE.

### Para sintonizar uma estação com sinal fraco

Pressione MODE repetidamente até que “MANUAL” apareça no passo 2 e em seguida pressione TUNING +/- repetidamente para sintonizar a estação manualmente.

### Para definir outra estação num número de memória existente

Comece novamente a partir do passo 1. Após o passo 4, prima PRESET +/- repetidamente para seleccionar o número de memória onde deseja sobregravar. A seguir, carregue em ENTER.

**Continua**



## Leitura de um CD

Para ligar o sistema pressione I/⏻ (alimentação).

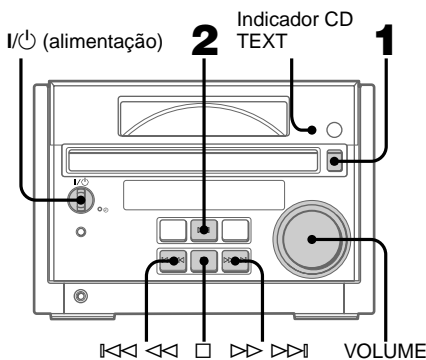

- 1 Pressione ▲ e coloque um CD na bandeja de disco.

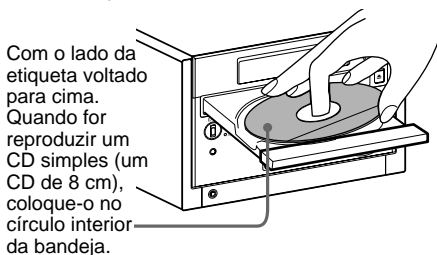

Para fechar a bandeja de disco, pressione ▲ outra vez.

- 2 Pressione ▷◻◻.

A bandeja de disco fecha-se e a leitura inicia-se.

O indicador CD TEXT acende-se quando o sistema detecta um disco CD TEXT.



Número de faixa      Tempo de leitura

Para	Faça isto
Parar a leitura	Pressione ◻.
Fazer uma pausa	Pressione ▷◻◻. Pressione outra vez para retomar a leitura.
Seleccionar uma faixa	Pressione ◀◀◀ ◀◀/ ▶▶ ▶▶▶ repetidamente.
Encontrar um ponto numa faixa	Pressione ◀◀◀ ◀◀/ ▶▶ ▶▶▶ durante a leitura e liberte-o no ponto desejado. “-OVER-” aparece no fim do CD.
Retirar o CD	Pressione ▲.
Regular o volume	Rode VOLUME.

### Conselhos

- Se não estiver um CD colocado, aparece “CD No Disc” no visor.
- Pressionar ▷◻◻ quando o sistema está desligado, liga o sistema automaticamente e inicia a leitura do CD, se estiver um CD colocado na bandeja de disco (**Leitura a um Toque**).
- Pode-se mudar de outra fonte para o leitor de CDs e iniciar a leitura do CD pressionando simplesmente ▷◻◻ (**Seleção Automática de Fonte**).
- Pode-se começar a leitura a partir da faixa desejada no passo 2.
  - 1 Pressione ◀◀◀ ◀◀/▶▶ ▶▶▶ repetidamente até que apareça a faixa desejada.
  - 2 Pressione ▷◻◻.

### Notas

- Não utilize um CD com fita adesiva, estampas ou cola pois pode estragar o leitor de CDs.
- Não force a bandeja de disco para a fechar, pois pode estragar o leitor de CDs. Pressione ▲ para fechar a bandeja do disco.
- Não é possível ver o disco através da janela frontal quando um CD simples (CD de 8 cm) está inserido.
- Os caracteres impressos no CD aparecem de ponta-cabeça quando vistos através da janela frontal.

# Audição do rádio

## — Sintonização Programada

Primeiro programe estações de rádio na memória do sintonizador (consulte a página 7).

Para ligar o sistema, pressione I/⏻ (alimentação).

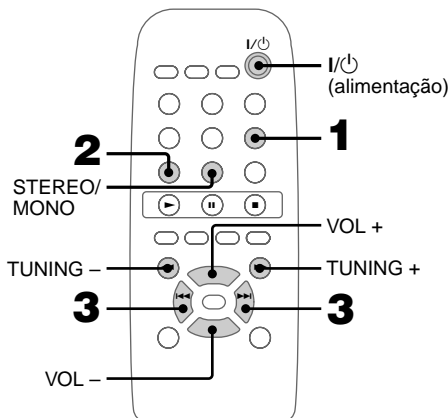

**1** Pressione TUNER/BAND para seleccionar “FM” ou “AM”.

**2** Pressione MODE repetidamente até que apareça “PRESET”.

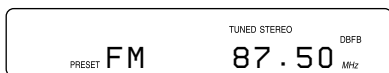

**3** Pressione PRESET +/- para seleccionar a estação programada desejada.

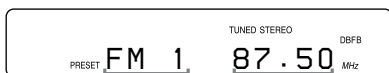

Número de memória      Frequência (ou nome da estação RDS\*)

Quando só uma estação é programada, aparece no visor “ONE PRESET”.

\* Só para o modelo Europeu

Para	Faça isto
Desligar o rádio	Pressione I/⏻ para desligar o sistema.
Regular o volume	Prima VOL +/- repetidamente.

## Audição de estações de rádio não programadas

- Pressione MODE repetidamente até que “MANUAL” apareça no passo 2 e em seguida pressione TUNING +/- repetidamente para sintonizar a estação desejada (**Sintonização Manual**).
- Pressione MODE repetidamente até que “AUTO” apareça no passo 2 e em seguida pressione TUNING +/- . A indicação da frequência muda e a exploração pára quando o sistema sintoniza uma estação (**Sintonização Automática**).

### Para cancelar a Sintonização Automática

Pressione MODE.

### Conselhos

- Pressionar TUNER/BAND quando o sistema está desligado faz o sistema ligar-se automaticamente e sintonizar a última estação recebida (**Leitura a um Toque**).
- Pode-se mudar de outra fonte para o sintonizador pressionando simplesmente TUNER/BAND (**Seleção Automática de Fonte**).
- Para melhorar a recepção de uma emissão, regule as antenas fornecidas ou ligue uma antena exterior existente no mercado (consulte a página 21).
- Quando um programa FM estéreo tem ruído estático, pressione STEREO/MONO até que “MONO” apareça no visor. Não haverá efeito estéreo mas a recepção melhorará. Pressione o botão outra vez para retomar o efeito estéreo.

## Leitura de faixas do CD repetidamente

### — Leitura Repetida

Pode-se repetir um CD em leitura normal, Leitura Aleatória ou Leitura Programada.

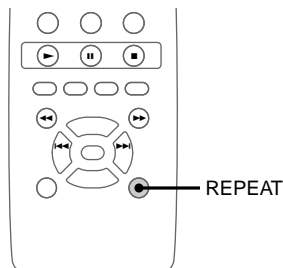

- Pressione REPEAT repetidamente durante a leitura até que apareça “REPEAT” ou “REPEAT 1”.

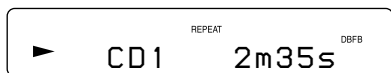

REPEAT: Para todas as faixas no CD.  
REPEAT 1: Só para uma faixa.

### Para cancelar a Leitura Repetida

Pressione REPEAT repetidamente até que desapareça “REPEAT” ou “REPEAT 1”.

#### Nota

Quando “REPEAT” for seleccionado, o leitor de CDs parará automaticamente após reproduzir por cinco vezes.

## Leitura de faixas do CD em ordem casual

### — Leitura Aleatória

O utente pode ler todas as faixas do CD em ordem casual.

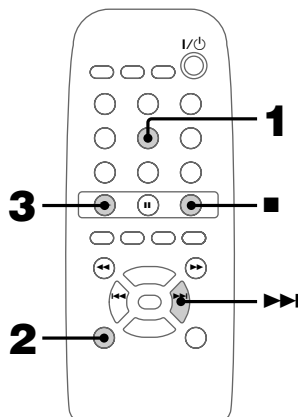

- 1** Pressione CD para mudar a função para CD.

- 2** Pressione PLAY MODE repetidamente até que apareça “SHUFFLE”.

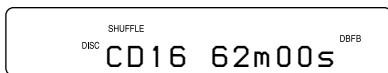

- 3** Pressione ►. Começa a Leitura Aleatória.

### Para cancelar a Leitura Aleatória no modo de paragem

Pressione PLAY MODE repetidamente até que desapareça “SHUFFLE” e “PROGRAM”.

#### Conselho

Para saltar uma faixa, pressione ►►.

#### Nota

O modo de reprodução não pode ser alterado durante a reprodução de um disco. Para mudar o modo de reprodução, carregue em ■ primeiro para cessar a reprodução.

# Programação das faixas do CD — Leitura Programada

Pode-se fazer um programa com até 25 faixas na ordem em que se deseja que sejam lidas.

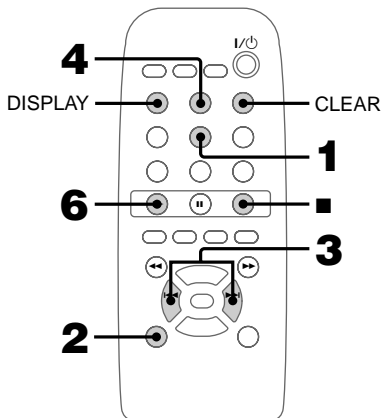

**1** Pressione CD para mudar a função para CD.

**2** Pressione PLAY MODE repetidamente até que “PROGRAM” apareça.

**3** Pressione ◀◀/▶▶ repetidamente até que o número de faixa desejado apareça no visor.

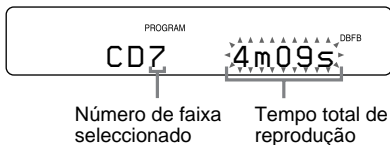

**4** Pressione ENTER.

A faixa está programada.

“STEP” aparece, seguida pelo número da selecção. O último número de faixa programado aparece, seguido pelo tempo total de leitura do programa. Se cometeu um erro, pode apagar do programa a última faixa programada pressionando CLEAR.



**5** Para programar faixas adicionais, repita os passos 3 e 4.

**6** Pressione ▶.

Começa a Leitura Programada.

Todas as faixas são lidas na ordem que o utente as seleccionou.

## Para verificar o número total de faixas programadas

Pressione DISPLAY no modo de paragem. Aparece o número total de passos programados, seguido pelo número da última faixa programada e o tempo total de leitura do programa.



## Para verificar a ordem do programa

Pressione ◀◀/▶▶ repetidamente durante a Leitura Programada.

Para	Faça isto
Cancelar a Leitura Programada	Pressione ■ e em seguida PLAY MODE repetidamente até que “PROGRAM” e “SHUFFLE” desapareçam.
Adicionar uma faixa ao programa (no modo de paragem)	Execute os passos 3 e 4.



## Conselhos

- O programa criado mantém-se depois de terminar a Leitura Programada. Para ler o mesmo programa outra vez, pressione ►.
- Aparece "STEP FULL" quando se tenta programar 26 ou mais faixas (passos).
- Aparece "--m--s" quando o tempo total do programa do CD excede 100 minutos ou quando se selecciona uma faixa do CD cujo número é 21 ou superior.

## Nota

O modo de reprodução não pode ser alterado durante a reprodução de um disco. Para mudar o modo de reprodução, carregue primeiro em ■ para cessar a reprodução.

# Utilização do mostrador CD

Pode-se verificar o número total de faixas, o tempo total de reprodução e o tempo restante da faixa corrente ou no CD. Quando um disco CD TEXT for inserido, pode-se verificar a informação registada no disco, tal como títulos ou nomes de artistas.

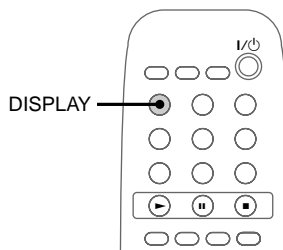

➔ Carregue em DISPLAY.

Cada vez que se pressiona a tecla durante a reprodução normal ou o modo de paragem, a indicação altera-se como segue:

## Durante a reprodução normal

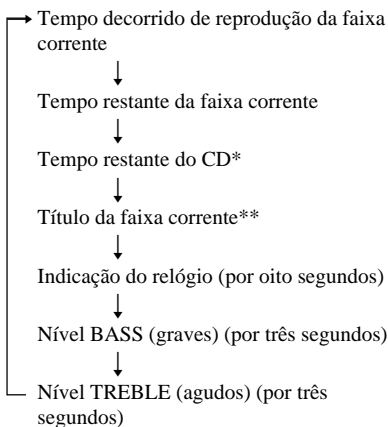

**Continua**

## Utilização do mostrador CD (continuação)

### No modo de paragem

Durante a leitura programada quando houver um programa

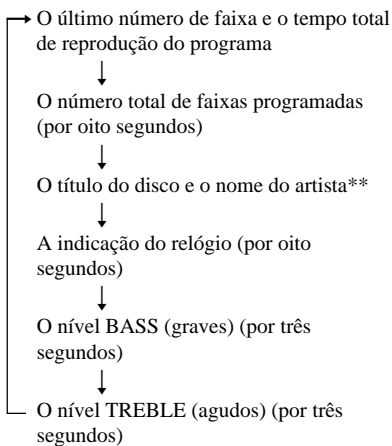

Durante outras situações

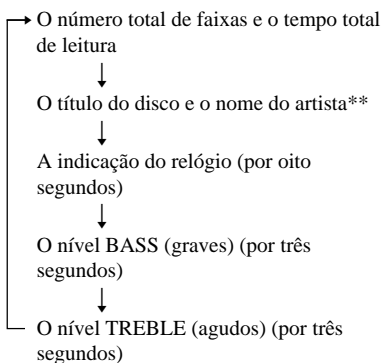

\* "--m--s" aparece durante a Reprodução Programada.

- \*\* • Somente para discos CD TEXT (certos caracteres não podem ser exibidos). Dependendo do disco, algumas informações CD TEXT podem não aparecer.
- Se o CD contiver 21 ou mais faixas, as informações CD TEXT não aparecerão no visor para cada faixa após a 21a.
- Depois que o título ou o nome desfilarem pelo visor, a indicação original irá retornar.

### Regulação do som

Além de regular os graves e os agudos, o utente pode também activar a função DBFB (Realimentação Dinâmica de Graves) para produzir sons mais potentes e graves reforçados.

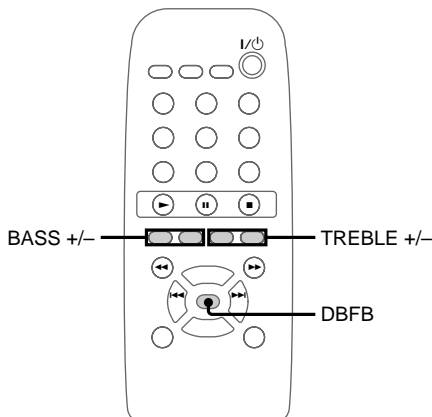

### Regulação dos agudos

→ Prima TREBLE +/- repetidamente.

O utente pode regular os agudos em 9 passos (de MIN a MAX).

#### Conselho

O utente pode apreciar o som original desactivando a função DBFB e regulando BASS e TREBLE a 0.

### Reforço dos sons graves

→ Prima DBFB.

Cada vez que se preme este botão, a indicação se altera como segue:

DBFB ON



DBFB OFF

“DBFB” aparece no visor quando a função DBFB é activada.

### Regulação dos graves

→ Prima BASS +/- repetidamente.

O utente pode regular os graves em 9 passos (de MIN a MAX).

# Utilização do Sistema de Dados de Rádio (RDS)

(Só para o modelo Europeu)

## O que é o Sistema de Dados de Rádio?

O Sistema de Dados de Rádio (RDS) é um serviço de emissão que permite que as estações de rádio enviem informação adicional juntamente com o sinal de programa regular. Só existe RDS nas estações FM\*.

### Nota

RDS pode não funcionar correctamente se a estação sintonizada não estiver a transmitir correctamente o sinal RDS ou se o sinal for fraco.

\* Nem todas as estações FM fornecem serviço RDS, nem todas oferecem o mesmo tipo de serviços. Se não está familiarizado com o sistema RDS, verifique com as suas estações de rádio locais os detalhes sobre serviços RDS na sua área.

## Recepção de emissões RDS

➔ Selecciona simplesmente uma estação da banda FM.

Quando sintoniza uma estação que fornece serviços RDS, o nome da estação aparece no visor.

### Para verificar a informação RDS

De cada vez que se pressiona DISPLAY, o visor muda como segue:

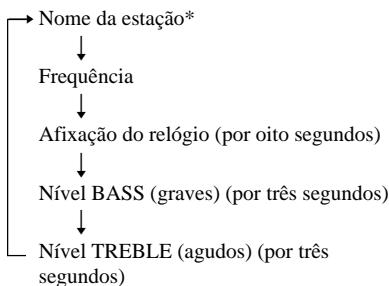

\* Caso a transmissão RDS não seja recebida, o nome da estação pode não aparecer no visor.

# Adormecer com música

— Temporizador de repouso

Pode-se regular o sistema para se desligar passado um certo período de tempo, de modo a que se possa adormecer ao som da música. Pode-se regular a hora de desligar em intervalos de 10 minutos de incremento.

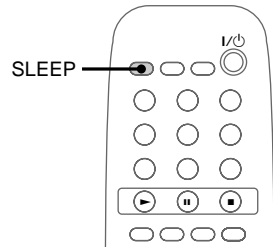

➔ Pressione SLEEP repetidamente para seleccionar a hora desejada.

De cada vez que se pressiona o botão, o visor dos minutos (o tempo restante) muda como se segue:

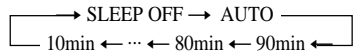

“SLEEP” cintila no visor, excepto quando “SLEEP OFF” está seleccionado.

### Para verificar o tempo restante

Pressione SLEEP uma vez. No entanto, o tempo restante não é afixado quando se selecciona “AUTO”.

### Para mudar a hora de desligar

Selecione a hora que deseja pressionando SLEEP.

### Para cancelar a função do temporizador de repouso

Pressione SLEEP repetidamente até que apareça “SLEEP OFF”.

## Quando se selecciona “AUTO”

O sistema desliga-se automaticamente depois que acabar a leitura do CD (até 100 minutos).

Quando a função é TUNER, o sistema desliga-se passados 100 minutos.

### Conselho

Pode-se utilizar a função do temporizador de repouso mesmo que não se tenha acertado o relógio.

## Acordar com música

### — Temporizador diário

Pode-se acordar com música a uma hora pré-ajustada.

Certifique-se de que acerta o relógio (consulte a página 6).

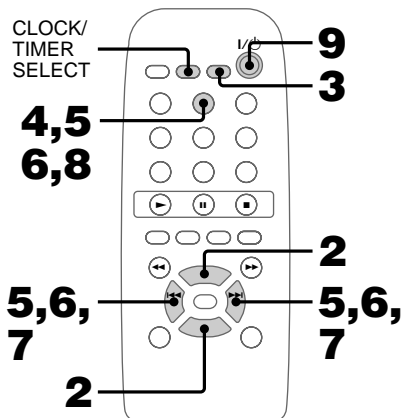

- 1** Prepare a fonte de som que deseja reproduzir.
  - CD: Coloque um CD. Para começar numa faixa específica, faça um programa (consulte a página 12).
  - Radio: Sintonize uma estação (consulte a página 10).
- 2** Pressione **VOL +/-** repetidamente para regular o volume.
- 3** Pressione **CLOCK/TIMER SET**. Aparece “SET DAILY”. “DAILY” e o indicador ☺ começam a cintilar.
- 4** Pressione **ENTER**. “ON” acende-se e a indicação da hora pisca.

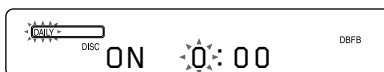

**Continua**

## Acordar com música (continuação)

**5** Ajuste a hora para começar a reprodução.

Pressione **◀◀/▶▶** repetidamente para definir a hora e em seguida pressione ENTER.

A indicação dos minutos pisca.



Pressione **◀◀/▶▶** repetidamente para definir os minutos e em seguida pressione ENTER.

A indicação da hora pisca outra vez.

**6** Ajuste a hora para parar a reprodução seguindo o procedimento no passo 5.

**7** Pressione **◀◀/▶▶** repetidamente para seleccionar a fonte de som desejada.

A indicação muda como se segue:

TUNER  
↑  
CD PLAY

**8** Pressione ENTER.

A hora de início, a hora de paragem e a fonte de som aparecem sucessivamente e em seguida volta o visor original.

“DAILY” e o indicador ☹ acendem-se estavelmente.

**9** Pressione **I/⏻** para desligar o sistema.

## Para mudar o ajuste

Recomece a partir do passo 1.

## Para verificar o ajuste / activar o temporizador

**1** Pressione CLOCK/TIMER SELECT.

**2** Pressione **◀◀/▶▶** repetidamente até que “SEL DAILY” apareça e em seguida pressione ENTER.

## Para cancelar o temporizador

Pressione CLOCK/TIMER SELECT e em seguida pressione **◀◀/▶▶** repetidamente até que “TIMER OFF” apareça. Em seguida pressione ENTER.

## Notas

- Não execute nenhuma operação a partir da hora em que o sistema é activado até a hora em que a reprodução se inicia (cerca de 15 segundos antes da hora programada).
- Se o sistema estiver ligado à hora pré-ajustada, a fonte de som ajustada começa a reprodução.
- Não é possível utilizar componentes opcionais ligados à tomada MD/VIDEO (AUDIO) IN como fonte de som para o temporizador diário.

## Ligação de componentes opcionais

### Ligação de componentes A/V opcionais

Para aumentar o seu sistema, o utente pode ligar componentes opcionais. Consulte o manual de instruções de cada componente.

#### Ligação de componentes de áudio

##### Ligação de um deck de MDs para gravações digitais

Pode-se gravar de um leitor de CDs a um deck de MDs digitalmente, através da ligação de um cabo óptico disponível no comércio.

Ao conector de entrada digital no deck de MDs

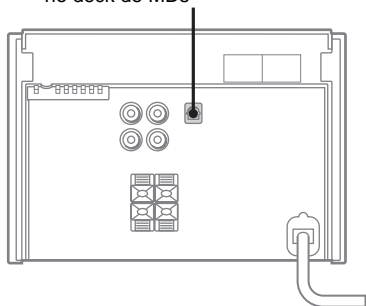

##### Ligação de um deck de MDs para gravação analógica

Pode-se ligar um deck de MDs ao sistema com fios de áudio existentes no mercado. Certifique-se de que faz corresponder os pinos codificados com cores às tomadas apropriadas.

Para escutar o som do deck de MDs após a sua ligação, prima FUNCTION até que “MD” apareça.

Às tomadas de entrada de áudio no deck de MDs

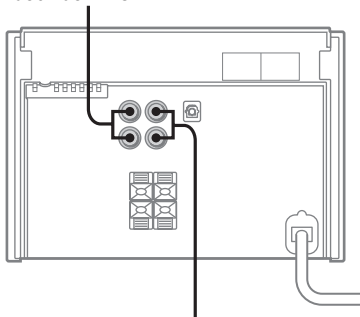

Às tomadas de saída de áudio no deck de MDs

#### Conselho

Se não for possível seleccionar “MD” pelo pressionamento de FUNCTION, desactive o sistema e então prima I/⏻ enquanto carrega em FUNCTION. A função será comutada de “VIDEO” a “MD”. Para retornar a “VIDEO”, repita este procedimento.

#### Ligação de um videogravador

Pode-se ligar um videogravador ao sistema com um fio áudio existente no mercado. Certifique-se de que faz corresponder os pinos codificados com cores às tomadas apropriadas. Para escutar o videogravador depois de o ligar, pressione FUNCTION até que apareça “VIDEO”.

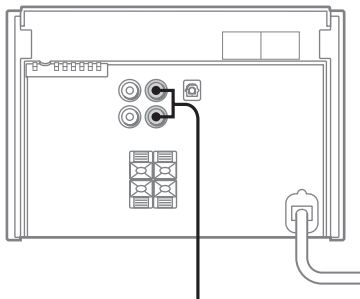

Às tomadas de saída de áudio no videogravador

#### Conselho

Se não for possível seleccionar “VIDEO” pelo pressionamento de FUNCTION, desactive o sistema e então prima I/⏻ enquanto carrega em FUNCTION. A função será comutada de “MD” a “VIDEO”. Para retornar a “MD”, repita este procedimento.

**Continua**

## Ligação de componentes A/V opcionais (continuação)

### Ligação de auscultadores

Ligue auscultadores à tomada PHONES.

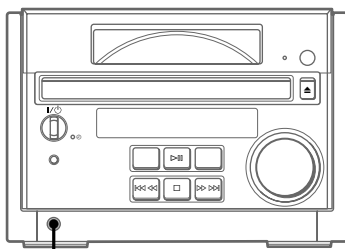

Tomada PHONES

## Audição do som dos componentes ligados

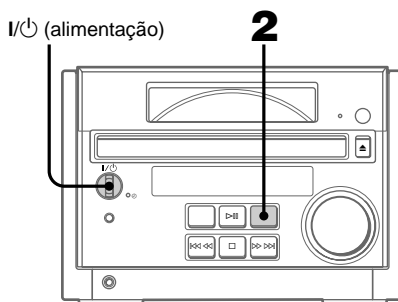

**1** Prepare os componentes de áudio.

**2** Carregue em FUNCTION repetidamente, até que “MD” ou “VIDEO” apareça.

Cada vez que se pressiona esta tecla, a indicação altera-se como segue:

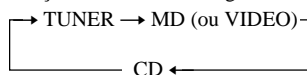

### Para comutar entre a indicação “MD” e “VIDEO”

**1** Desactive o sistema.

**2** Prima I/⏻ enquanto carrega em FUNCTION. Para retroceder à indicação prévia, repita este procedimento.



## Gravação dos componentes ligados

Para as operações dos componentes conjugados, consulte o manual de instruções de cada componente.

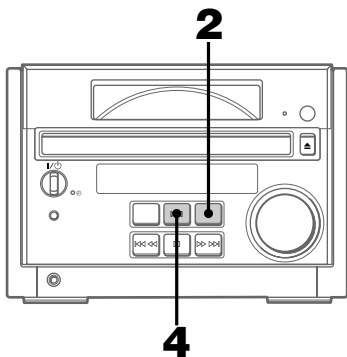

- 1** Prepare o componente de gravação para a gravação.
- 2** Carregue em FUNCTION repetidamente, até que “CD” ou “TUNER” apareça.
- 3** Inicie a gravação.
- 4** Prima  $\blacktriangleright$   $\square$  se CD estiver seleccionado como fonte sonora. Inicia-se a reprodução.

## Ligação de antenas exteriores

Ligue uma antena exterior para melhorar a recepção.

### Antena de FM

Ligue uma antena exterior de FM existente no mercado ou utilize a antena de TV.

#### Tomada tipo (A)

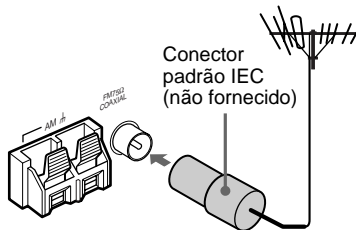

#### Tomada tipo (B)

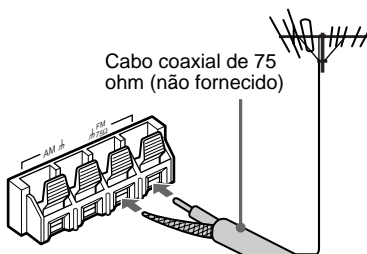

**Continua**

## **Ligação de antenas exteriores (continuação)**

### **Antena de AM**

Ligue um fio isolado de 6 a 15 metros ao terminal da antena de AM. Deixe ligada a antena de quadro AM fornecida.

#### **Tomada tipo ①**

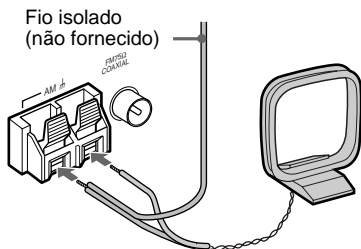

#### **Tomada tipo ②**

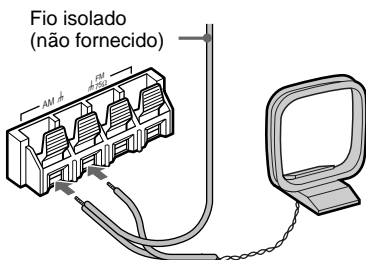

# Precauções

## Acerca da voltagem de funcionamento

Antes de utilizar o sistema, verifique se a voltagem de funcionamento do mesmo corresponde à tensão da rede eléctrica local.

## Segurança

- Este aparelho não está desligado da alimentação CA desde que esteja ligado a uma tomada de parede, mesmo que o aparelho tenha sido desligado.
- Desligue o sistema da rede se não o for utilizar durante um longo período de tempo. Para desligar o cabo de alimentação, puxe-o pela ficha. Nunca puxe pelo cabo.
- Se qualquer objecto sólido ou líquido cair para dentro do sistema, desligue o sistema da rede e submeta-o a uma inspecção por pessoal qualificado antes de continuar a utilizá-lo.
- O cabo de alimentação CA só deve ser substituído numa loja da especialidade.
- Quando liga o cabo de alimentação a uma fonte de alimentação CA, mesmo que o aparelho esteja desligado, o sistema começa a carregar para funções remotas e temporizadas. Por isso a superfície do aparelho se aquece, o que é normal.

## Localização

- Coloque o sistema num local com ventilação adequada para evitar sobreaquecimento interno.
- Não coloque o sistema numa posição inclinada.
- Não coloque o sistema num local que seja;
  - Extremamente quente ou frio
  - Sujo ou poeirento
  - Muito húmido
  - Sujeito a vibrações
  - Sujeito à luz solar directa.

## Operação

- Se o sistema for transportado directamente de um local quente para um frio, ou for colocado numa sala muito húmida, haverá condensação nas lentes no interior do leitor de CDs. Se isto acontecer, o sistema não funcionará correctamente. Retire o CD e deixe o sistema ligado durante cerca de uma hora até que a condensação evapore.
- Quando desloca o sistema, retire os discos.

Se tiver alguma questão ou problema respeitantes ao seu sistema, por favor consulte o concessionário Sony mais próximo.

## Sistema de altifalantes

Este sistema de altifalantes não é blindado magneticamente e a imagem nos aparelhos de TV pode tornar-se magneticamente distorcida. Nesse caso, desligue a alimentação da TV e volte a ligá-la passados de 15 a 30 minutos.

**Se parecer que não melhora**, coloque o sistema de altifalantes mais afastado do aparelho de TV. Certifique-se também de que não coloca objectos que tenham magnetes em cima ou perto do sistema de altifalantes, tal como prateleiras para áudio, suportes de TV e brinquedos, pois podem causar distorção magnética da imagem devido à sua interacção com o sistema.

## Notas sobre os CDs

- Antes da leitura limpe o CD com uma pano de limpeza. Limpe o CD do centro para fora.
- Não utilize um CD com fita adesiva, estampas ou cola pois isto pode estragar o leitor.
- Não utilize solventes tal como benzina, diluentes, produtos de limpeza existentes no mercado ou sprays anti-estáticos para discos de vinil.
- Não exponha o CD directamente à luz solar ou fontes de calor tal como condutas de ar quente, nem o deixe dentro de um automóvel estacionado ao sol.

## Limpeza do aparelho

Utilize um pano macio humedecido com uma solução de detergente suave.

---

# Reparação de avarias

Se tiver algum problema na utilização deste sistema, utilize a seguinte lista de verificação.

Primeiro, verifique se o cabo de alimentação está ligado firmemente e se os altifalantes estão ligados correcta e firmemente.

Se o problema persistir, consulte o concessionário Sony mais próximo.

---

## Geral

---

### Não há som.

- Rode VOLUME para a direita.
- Certifique-se de que os auscultadores não estão ligados.
- Verifique as ligações dos altifalantes (consulte a página 4).

---

### O som sai de um canal ou os volumes esquerdo e direito não estão equilibrados.

- Ligue os fios dos altifalantes correctamente (consulte a página 4).
- Coloque os altifalantes o mais simetricamente possível.
- Ligue só um dos altifalantes fornecidos a cada um dos terminais dos altifalantes.
- Ligue os altifalantes fornecidos.

---

### Muito ruído ou vibração.

- Afaste o sistema da fonte de ruído.
- Ligue o sistema a uma tomada da rede diferente.
- Instale um filtro de ruído (existente no mercado) na linha de alimentação.

---

### “- - : - -” aparece no visor.

- Acerte o relógio (consulte a página 6).

---

### Não se pode ajustar o temporizador.

- Acerte o relógio outra vez (consulte a página 6).

---

### O temporizador não funciona.

- Pressione CLOCK/TIMER SELECT para ajustar o temporizador e acender “DAILY” no visor (consulte a página 17).
- Verifique o conteúdo ajustado e defina a hora certa (consulte páginas 6 e 17).
- Cancele a função do Temporizador de Repouso (consulte a página 16).

---

### O telecomando não funciona.

- Retire o obstáculo.
- Desloque o telecomando para mais perto do sistema.
- Aponte o telecomando para o sensor do sistema.
- Substitua as pilhas (tamanho AA/R6).
- Coloque o sistema afastado de luzes fluorescentes.

---

### Irregularidades de cor persistem no écran de um televisor.

- Desactive uma vez o televisor e então volte a activá-lo depois de 15 a 30 minutos. Se as irregularidades de cor ainda persistirem, aumente a distância entre os altifalantes de o televisor.

---

## Leitor de CDs

---

### A bandeja de CD não se fecha.

- Coloque o CD correctamente no centro da bandeja.
- Feche sempre a bandeja pressionando ▲. Tentar empurrar a bandeja para a fechar com os seus dedos pode causar problemas no seu leitor de CDs.



---

### O CD não sai.

- Consulte o concessionário Sony mais próximo.

---

### A leitura não se inicia.

- Abra a bandeja de CD e verifique se está um CD colocado.
- Limpe o CD (consulte a página 23).
- Substitua o CD.
- O CD está colocado com o lado da etiqueta voltado para baixo. Coloque o CD correctamente no centro da bandeja.
- Retire o CD e limpe a condensação de humidade do CD e em seguida deixe o sistema ligado durante umas horas até que a condensação evapore.
- Pressione   para iniciar a leitura.

---

### O som salta.

- Limpe o CD (consulte a página 23).
- Substitua o CD.
- Tente deslocar o sistema num local sem vibração (por exemplo, sobre uma base estável).
- Tente afastar os altifalantes do sistema ou colocá-los em bases separadas.  
Quando escuta uma faixa com sons graves em alto volume, a vibração do altifalante pode fazer com que o som salte.







---

### A leitura não começa a partir da primeira faixa.

- Pressione PLAY MODE repetidamente até que “PROGRAM” ou “SHUFFLE” desapareça para voltar para a leitura normal.

---

### Aparece “-OVER-”.

- Pressione    ou pressione repetidamente    para voltar para a posição desejada de leitura.

---

## Componentes opcionais

---

### Não há som.

- Consulte o item Geral “Não há som” na página 24 e verifique a condição do sistema.
- Ligue o componente correctamente (consulte a página 19) enquanto verifica:
  - se os fios estão ligados correctamente.
  - se as fichas dos fios estão perfeitamente encaixadas.
- Active o componente ligado.
- Consulte as instruções de operação incluídas com o componente ligado e inicie a leitura.

---

### O som do componente ligado é distorcido.

- Se “VIDEO” aparecer no visor quando FUNCTION for premido, comute o visor a “MD” (consulte “Para comutar entre a indicação “MD” e “VIDEO” na página 20).

---

## Sintonizador

---

### Há muito ruído ou zumbido (“TUNED” ou “STEREO” pisca).

- Ajuste a banda e a frequência apropriadas (consulte a página 7).
- Ligue a antena correctamente (consulte a página 5).
- Encontre um local e uma orientação que lhe ofereçam uma boa recepção e monte a antena outra vez.  
Se não conseguir obter uma boa recepção, recomenda-se que ligue uma antena exterior existente no mercado.
- A antena filiforme FM fornecida recebe sinais ao longo de todo o seu comprimento, por isso certifique-se de que a estende completamente.
- Posicione as antenas o mais afastado possível dos fios dos altifalantes.
- Consulte o concessionário Sony mais próximo se o fio da antena de AM fornecida sair da base de plástico.
- Tente desligar os equipamentos electrónicos na proximidade.

**Continua**

## Reparação de avarias (continuação)

Um programa FM estéreo não pode ser recebido em estéreo.

- Pressione STEREO/MONO até que “STEREO” apareça no visor.
- Consulte “Há muito ruído ou zumbido (“TUNED” ou “STEREO” pisca)” na página 25 e verifique a condição da antena.

### Se o sistema continuar a não funcionar correctamente mesmo depois de executar as medidas acima, reinicialize o sistema como segue:

Com o sistema activado, carregue em , FUNCTION e I/⏸ ao mesmo tempo.

O sistema é retornado aos pré-ajustes de fábrica. Todos os ajustes feitos pelo utente, tal como estações programadas, relógio e temporizador são cancelados. O utente deve ajustá-los outra vez.

## Especificações

### Unidade principal

#### Secção do amplificador

##### Modelo Europeu:

Potência de saída DIN (nominal):

12 + 12 watts  
(4 ohms a 1 kHz, DIN)

Potência de saída contínua eficaz (referência):

15 + 15 watts  
(4 ohms a 1 kHz, 10% DHT)

Potência de saída da música (referência):

28 + 28 watts

##### Outros modelos:

O seguinte foi medido a 220 V CA, 50/60 Hz

Potência de saída DIN (nominal):

10 + 10 watts  
(4 ohms a 1 kHz, DIN)

Potência de saída contínua eficaz (referência):

12 + 12 watts  
(4 ohms a 1 kHz, 10% DHT)

O seguinte foi medido a 240 V CA, 50/60 Hz

Potência de saída DIN (nominal):

12 + 12 watts  
(4 ohms a 1 kHz, DIN)

Potência de saída contínua eficaz (referência):

15 + 15 watts  
(4 ohms a 1 kHz, 10% DHT)

##### Entradas

MD/VIDEO (AUDIO) IN (tomadas RCA):  
voltagem 500/250 mV,  
impedância 47 kilohms

##### Saídas

MD/VIDEO (AUDIO) OUT (tomadas RCA):  
voltagem 250 mV,  
impedância 1 kilohm

PHONES (mini tomada estéreo):

aceita auscultadores de 8 ohms ou mais.

SPEAKER:

aceita impedância de 4 a 16 ohms.

CD DIGITAL OUT OPTICAL:

Óptica

## Secção do leitor de CDs

Sistema	Sistema de disco compacto e audio digital
Laser	Laser semiconductor ( $\lambda=780$ nm) Duração da emissão: contínua
Saída laser	Max. 44,6 $\mu$ W* *Esta saída é o valor medido a uma distância de 200 mm da superfície das lentes da objectiva no Bloco de Captação Óptica com 7 mm de abertura.
Resposta de frequência	2 Hz – 20 kHz

## Secção do sintonizador

Sintonizador FM estéreo, FM/AM superheteródino

## Secção do sintonizador de FM

Gama de sintonização	87,5 – 108,0 MHz (passo de 50 kHz)
Antena	Antena filiforme FM
Terminais de antena	75 ohms desequilibrados
Frequência intermédia	10,7 MHz

## Secção do sintonizador de AM

Gama de sintonização	
Modelo Europeu:	531 – 1.602 kHz (com o intervalo colocado em 9 kHz)
Outros modelos:	531 – 1.602 kHz (com o intervalo colocado em 9 kHz) 530 – 1.710 kHz (com o intervalo colocado em 10 kHz)
Antena	Antena de quadro AM Terminais de antena exterior
Frequência intermédia	450 kHz

## Altifalante

Sistema de altifalantes	Tipo reflexo dos graves em 2 direcções
Unidades de altifalante	
Altifalante de agudos:	10 cm dia., tipo cónico
Altifalante de graves:	5 cm dia., tipo cónico
Impedância nominal	4 ohms
Dimensões (l/a/p)	Aprox. 145 x 255 x 210 mm
Peso	Aprox. 2,7 kg líquido por altifalante

## Geral

Alimentação	230 V CA, 50/60 Hz
Modelo Europeu:	110 – 120 V ou 220 – 240 V CA, 50/60 Hz
Outros modelos:	Regulável com o selector de voltagem
Consumo	45 watts
Dimensões (l/a/p)	Aprox. 180 x 130 x 315 mm, incl. controlos e partes salientes
Peso	Aprox. 4,0 kg
Acessórios fornecidos	Telecomando (1) Pilhas tamanho AA (R6) (2) Antena de quadro AM (1) Antena de FM (1) Cabos de altifalante (2)

Design e especificações sujeitos a alterações sem aviso prévio.

# Descrição das partes do telecomando

Pode-se utilizar o telecomando fornecido para controlar o sistema.

## Nota

Não é possível executar as seguintes operações com o telecomando:

- Retirar os discos
- Comutar entre as funções “MD” e “VIDEO”
- Reinicializar o sistema

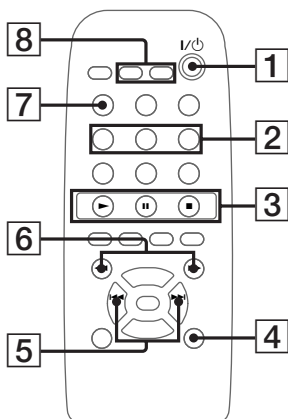

**1** Interruptor I/O (alimentação)

**2** Botões de fontes sonoras

**Botão MD/VIDEO**

**Botão CD**

**Botão TUNER/BAND**

Prima-o para seleccionar o sintonizador como fonte de som, ou para seleccionar a banda FM ou AM.

Caso prima o botão enquanto o sistema estiver desactivado, este será automaticamente activado e sintonizado na última estação recebida.

**3** Botão ► (reprodução)

Caso prima este botão enquanto o sistema estiver desactivado, este será automaticamente activado e o leitor de CDs passará a reproduzir, caso haja um CD na bandeja de disco.

**Botão II (pausa)**

**Botão ■ (paragem)**

**4** Botão REPEAT

Pressione para ler uma faixa ou todas as faixas repetidamente (página 11).

**5** Botões ◀◀/▶▶ (AMS: Sensor

**Automático de Músicas), PRESET +/-**

Prima-os para seleccionar faixas, números de memória ou itens (páginas 6~9, 11, 12 e 17).

**6** Botões ◀◀/▶▶, TUNING +/-

Os botões ◀◀/▶▶ localizam um ponto desejado numa faixa durante a leitura ou pausa do CD (página 9).

Prima-os para sintonizar uma estação de rádio (páginas 7 e 10).

**7** Botão DISPLAY

Pressione para mostrar as várias informações (páginas 6, 8, 12, 13 e 16).

**8** Botão CLOCK/TIMER SELECT

Pressione para verificar os ajustes do temporizador ou para ligar e desligar o temporizador (página 18).

**Botão CLOCK/TIMER SET**

Pressione para acertar o relógio ou ajustar as funções do temporizador (páginas 6 e 17).



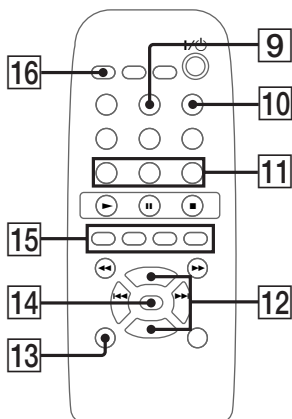

**9 Botão ENTER**

Pressione para acertar o relógio, o temporizador, a Leitura Programada e para completar a programação de estações (páginas 6~8, 12, 17 e 18).

**10 Botão CLEAR**

Pressione para cancelar a selecção (página 12).

**11 Botão MODE**

Prima-o para seleccionar “AUTO”, “MANUAL” ou “PRESET” (páginas 7 e 10).

**Botão STEREO/MONO**

Prima-o para seleccionar “STEREO” ou “MONO” (páginas 8 e 10).

**Botão MEMORY**

Prima-o para programar uma estação de rádio (páginas 7 e 8).

**12 Botões VOL +/-**

Pressione para regular o volume.

**13 Botão PLAY MODE**

Pressione para seleccionar leitura normal, Leitura Aleatória ou Leitura Programada (páginas 11 e 12).

**14 Botão DBFB**

Prima-o para reforçar os sons graves (página 15).

**15 Botões BASS +/-**

Prima-os para regular os graves (página 15).

**Botões TREBLE +/-**

Prima-os para regular os agudos (página 15).

**16 Botão SLEEP**

Pressione para ajustar o temporizador de repouso (página 16).

# Índice

## A, B

- Acerto do hora 6
- Acerto do relógio 6
- Altifalantes 4
- Antenas 5, 21
- Audição do rádio 10

## C, D

- Componentes opcionais 19

## E, F, G, H

- Estações de rádio
  - programação 7
  - sintonização 10

## I, J, K

- Informação CD TEXT 13
- Intervalo de sintonização 8

## L

- Leitura
  - de um CD 9
  - de faixas em ordem casual (Leitura Aleatória) 11
  - de faixas na ordem desejada (Leitura Programada) 12
  - de faixas repetidamente (Leitura Repetida) 11
- Leitura a um Toque 9, 10, 28
- Leitura em Aleatória 11
- Leitura normal 9
- Leitura Programada 12
- Leitura Repetida 11
- Ligação
  - de antenas 5, 21
  - de componentes opcionais 19
  - do cabo de alimentação 5
  - dos altifalantes 4
- Ligações. Ver Ligação

## M, N, O

- Modo de Poupança de Energia 8

## P, Q

- Pilhas 5
- Programação de estações de rádio 7

## R

- Realimentação Dinâmica de Graves 15
- Regulação
  - da voltagem de operação 5
  - do som 15
  - do volume 9, 10, 17
  - dos agudos 15
  - dos graves 15
- Regulação do som 15
- Reiniciar o sistema 26
- Reparação de avarias 24

## S

- Seleção Automática de Fonte 9, 10
- Sintonização Automática 10
- Sintonização Manual 10
- Sintonização Programada 10
- Sistema de Dados de Rádio 16

## T, U

- Temporizador
  - acordar com música 17
  - adormecer com música 16
- Temporizador de repouso 16
- Temporizador diário 17

## V, W, X, Y, Z

- Visor 13, 16



---

Sony  line

<http://www.world.sony.com/>

---