

# Gids voor snelle instelling/Guida di configurazione rapida

DAV-DZ340/DZ740

Meer informatie vindt u in de gebruiksaanwijzing.  
Per ulteriori dettagli, consultare le Istruzioni per l'uso.

## 1 De luidsprekers aansluiten/Collegamento dei diffusori

Voor DAV-DZ740 moet de luidspreker gemonteerd worden. Raadpleeg hiervoor de bijgeleverde "Installatiegids voor de luidspreker". Verbind voor alle modellen de luidsprekerkabels met de SPEAKERS-aansluitingen op het apparaat die dezelfde kleur hebben.

Per DAV-DZ740, il montaggio dei diffusori è necessario. Fare riferimento alla "Guida all'installazione dei diffusori" in dotazione. Per tutti i modelli, collegare i cavi del diffusore facendo corrispondere il colore delle prese SPEAKERS dell'unità.

### De luidsprekerkabels aansluiten op de luidspreker/Per collegare i cavi del diffusore al diffusore

Collegare il cavo in modo che il cilindro colorato del cavo combaci con il colore dell'etichetta sulla parte posteriore del diffusore.

Podłącz przewody tak, aby kolor osłony przewodu pasował do koloru etykiety z tyłu głośników.

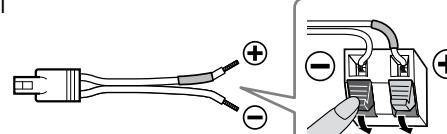

Achterzijde van de voor-, surround- en middenluidspreker  
Parte posteriore dei diffusori anteriore, surround e centrale

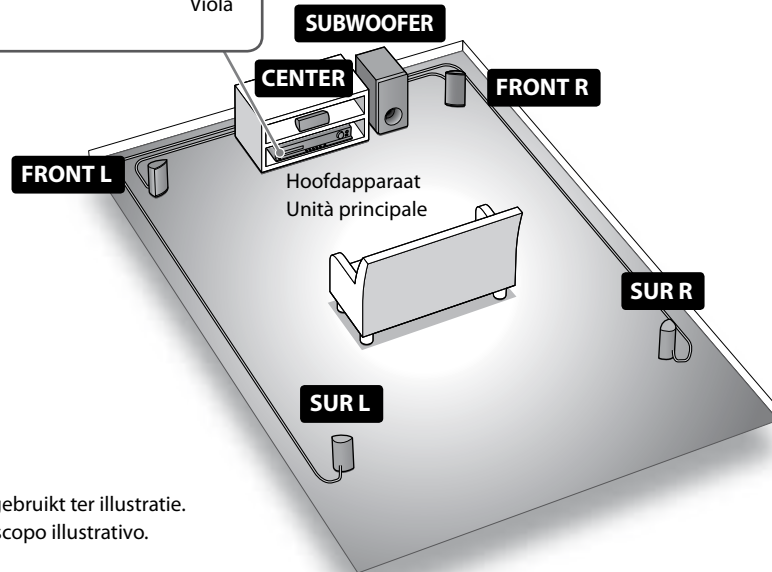
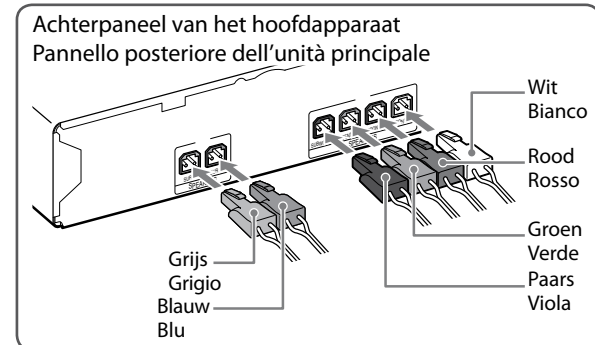

DAV-DZ340 is het model dat wordt gebruikt ter illustratie.  
DAV-DZ340 è il modello utilizzato a scopo illustrativo.

## 2 Een tv/set-top box aansluiten/Collegamento del televisore/decoder

Selecteer de aansluitingswijze voor video en audio afhankelijk van de aansluitingen op uw tv of set-top box.  
In base alle prese sul televisore o sul decoder, selezionare il metodo di collegamento audio e video.

### Videoverbinding met de tv/Collegamento del video al televisore

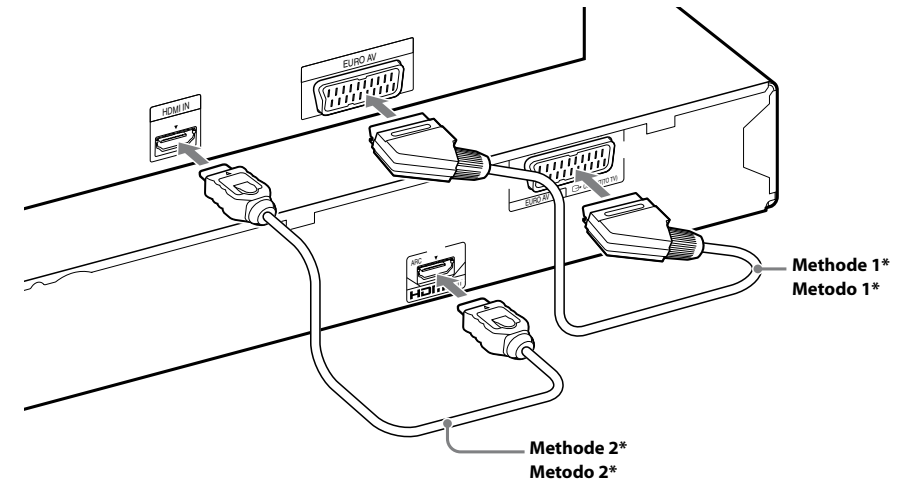
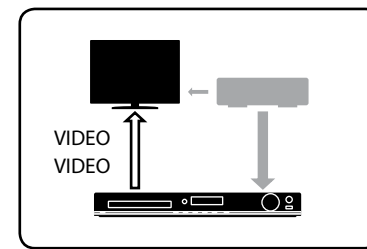

\*Niet bijgeleverd./\*Non in dotazione.

### Audioverbinding van uw set-top box/Collegamento dell'audio dal decoder

Als u geen set-top box gebruikt, raadpleegt u "Een tv/set-top box aansluiten" in de gebruiksaanwijzing.  
Se non si utilizza un decoder, fare riferimento alla sezione "Collegamento del televisore/decoder" nelle Istruzioni per l'uso.

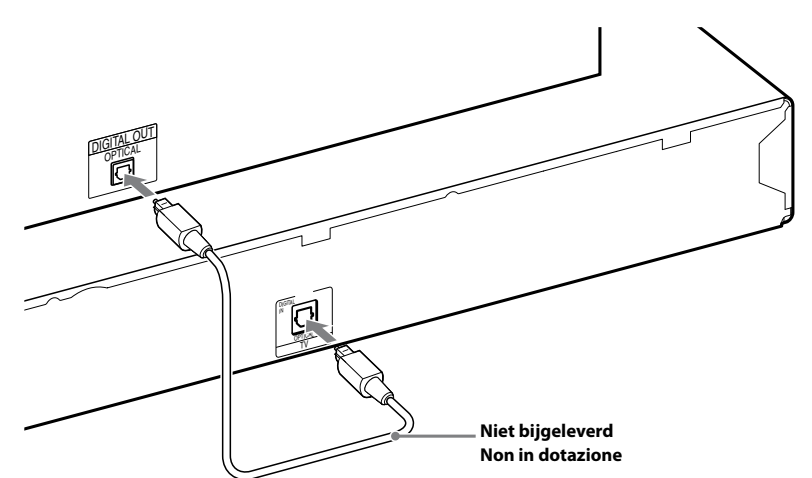
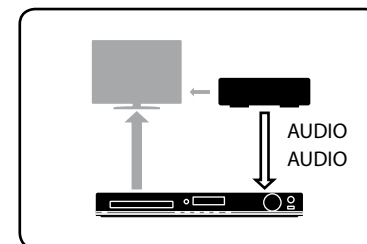

### 3 De snelle instelling uitvoeren/Esecuzione della configurazione rapida

#### Opmerking

Plaats geen disc voor u de snelle instelling hebt uitgevoerd.

#### Nota

Non inserire alcun disco prima di eseguire la configurazione rapida.

#### 1 Sluit het netsnoer aan.

De vorm van het stopcontact verschilt naargelang de regio.

#### Collegamento del cavo di alimentazione CA.

La forma della presa a muro varia a seconda della zona geografica.

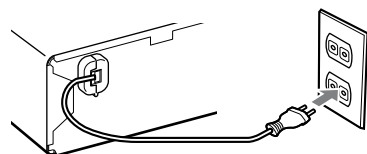

#### 2 Schakel het hoofdapparaat en de tv in.

Accendere l'unità principale e il televisore.

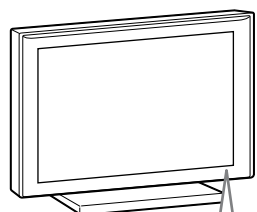
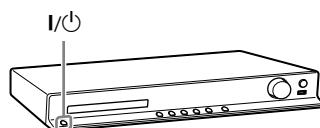

I/⏻  
(aan/uit/accensione)

#### 3 Wijzig de invoer van uw tv zodat "SONY Home Theatre System" wordt weergegeven.

Impostare il selettore di ingresso del televisore per visualizzare "SONY Home Theatre System".

#### 4 Stel de volgende items in met ←/↑/↓/→ en (+).

Impostare ciascuna delle seguenti voci, mediante ←/↑/↓/→ e (+).

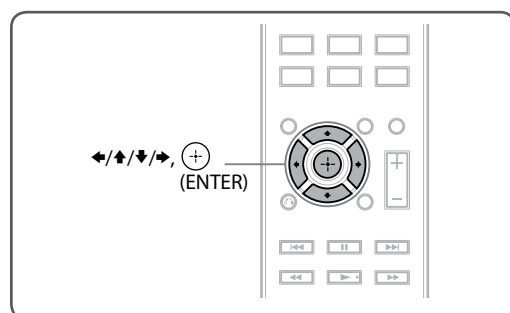

#### Opmerking

De weergegeven items verschillen naargelang de regio.

#### Nota

Le voci visualizzate dipendono dalla zona geografica.

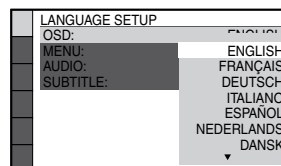
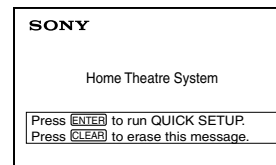

Selecteer een schermtaal.

Selezionare una lingua a schermo.

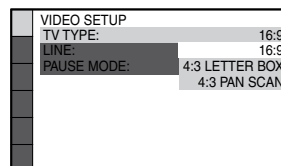

Selecteer de breedte-/hoogteverhouding van de aangesloten tv.

Selezionare il rapporto di formato del televisore collegato.

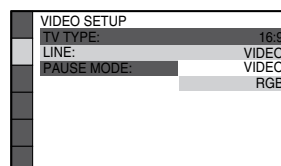

Selecteer de uitvoermethode voor videosignalen.

Selezionare il metodo di uscita dei segnali video.

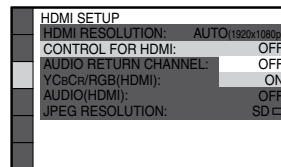

Selecteer [AAN] wanneer u het hoofdapparaat en de tv aansluit met een HDMI-kabel.

Selezionare [ON] quando si collegano l'unità principale e il televisore con un cavo HDMI.

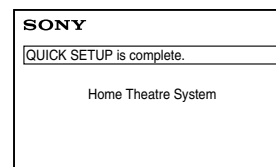

De basisinstellingen zijn voltooid. Raadpleeg de bijgeleverde Gebruiksaanwijzing voor meer informatie over het afspelen van discs en vele andere functies.

L'impostazione di base è stata completata. Fare riferimento alle Istruzioni per l'uso in dotazione per ulteriori informazioni sulla riproduzione di un disco e molte altre funzionalità.